

**СЕРИЯ SUREGRIP SURELOK**  
ДЛЯ TIG СВАРКИ



**Сварочные горелки для профессионалов**

## Умный подход

Коллектив Parker Torchology - это компетентные специалисты, которые всегда готовы идти вперёд и совершенствовать уже сделанное. Мы хотим, чтобы горелки Parker стали лучшими в мире. Мы ожидаем большего от наших продуктов, поэтому требуем по максимуму от себя.

Наш девиз: **Инновации, Технологии, Результат.**



Дизайн и передовые инженерные технологии - во главе всего, что мы делаем.

В каждой созданной нами горелке - бесконечное стремление к совершенству.

## Наши преимущества

Мы всегда готовы предложить продукцию отличного качества для решения ваших задач. Мы создаём передовые и инновационные продукты для того, чтобы вы могли выбрать для себя самое лучшее.







## **Продукция**

Высокоточное производственное проектирование, новейшие технологии и оборудование в сочетании с пристальным вниманием к мельчайшим деталям гарантируют качество каждой горелки Parker Torchology.

## **Тестирование, тестирование, тестирование**

Для создания нового продукта требуется терпение. Это намного больше, чем просто идея.

Процесс разработки цикличен: за один раз изменяется только один параметр, и это повторяется снова и снова.

Мы создаём бесконечное множество прототипов и тестовых образцов, а это месяцы упорного труда. Каждая новая горелка проходит не менее 88 различных типов испытаний, в процессе которых проверяется каждая деталь. И только после получения хороших результатов на всех этапах последняя версия горелки готова к выходу на рынок.

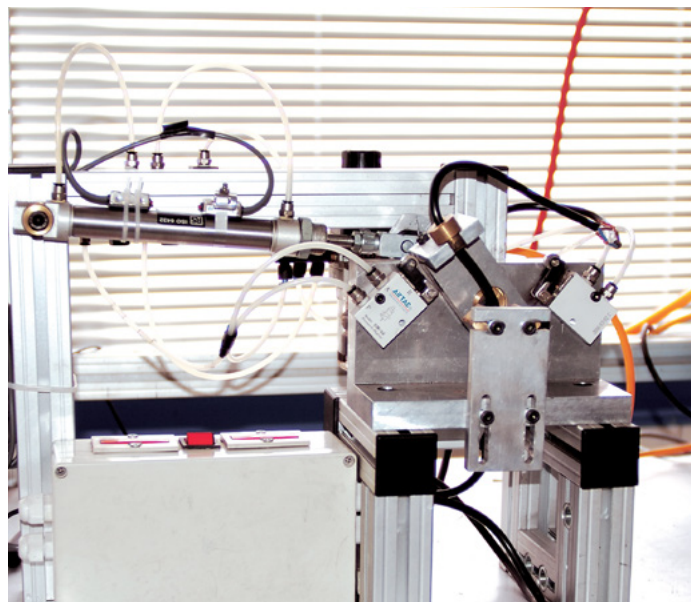

## Партнёры

Наши покупатели и бизнес-партнёры играют важнейшую роль в нашем развитии. Мы всегда открыты для обратной связи как от конечных потребителей и дистрибьюторов, так и от научных учреждений. Как результат - соответствующая сильная позиция на мировом рынке, экономический рост и широкие возможности для плодотворного сотрудничества.

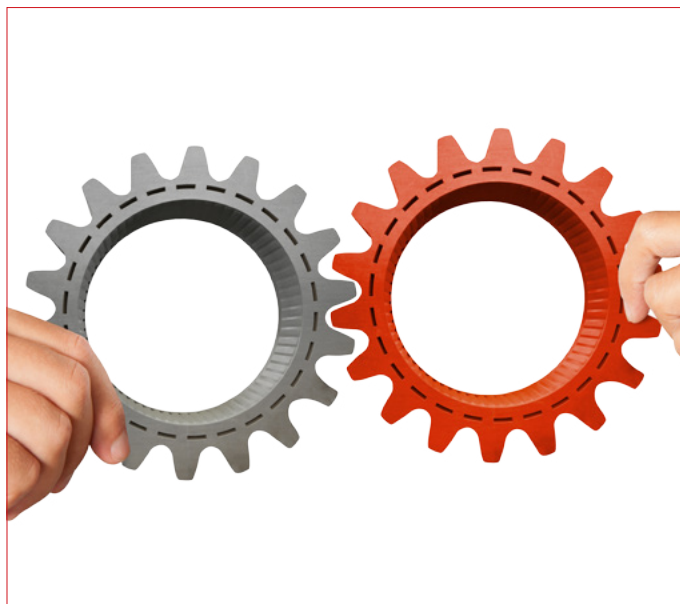

## Светлое будущее

Технологии не стоят на месте. И мы постоянно совершенствуемся ради того, чтобы предложить нашим покупателям лучшие решения.

Наша целеустремлённость, чёткая стратегия развития и страсть к инновациям делают бренд Parker Torchology синонимом качества и передовых технологий.

**Горелки - наша тема для разговора**

## Содержание

Особенности горелок серии Suregrip TIG 6

Горелки Suregrip TIG и их технические характеристики 10

### Информация о деталях горелок Suregrip

Гусаки и головы горелок 14

Рукоятки и модули управления 16

Модули управления 17

Разъёмы подключения Surelok 18

Разъёмы управления 20

Конфигуратор горелок 21

---

### Горелки

Suregrip SGT 9 22

Suregrip SGT 17 24

Suregrip SGT 26 26

Suregrip SGT 24W 28

Suregrip SGT 20 30

Suregrip SGT 20S 32

Suregrip SGT 18 34

Suregrip SGT 18SC 36

Suregrip SGTCW 17 38

Suregrip SGTCW 26 40

Suregrip SGTCW 18 42

Suregrip SGTCW 18SC 44

Suregrip SGTHW 18SC 46

Suregrip SGT 125M 48

Suregrip SGT 250M 49

Suregrip SGT 225F 50

---

Расходные части 51

Комплекты с кварцевыми соплами 58

Конфигуратор расходных частей 62

Детали разъёмов 68



# Серия горелок Suregrip для TIG сварки

## С разъёмом Surelok

Горелки Suregrip для TIG сварки изготовлены из лучших первичных материалов. Прекрасные эксплуатационные характеристики, эргономичная рукоятка и гибкий кабель гарантируют удобство в работе.

## Сварочные горелки для профессионалов

# Воздушное охлаждение



### Качественные расходные части

Все расходные части произведены по чертежам на высококачественном оборудовании, что гарантирует надёжность, долговечность и превосходный результат.

Широкий ряд расходных частей включает:

- Серию со стандартными и укороченными цангами и цангодержателями.
- Серию со стандартными и укороченными газовыми линзами.
- Серию с увеличенной газовой линзой (большого диаметра).
- Серию со стандартными и увеличенными кварцевыми соплами Pyrex.

### Эргономика для максимального комфорта сварщика

Каждая деталь продумана для удобства работы во всех пространственных положениях.

- Запатентованная рукоятка с прорезиненными вставками для удобства захвата и манипулирования.
- Шаровое соединение позволяет производить манипуляции в процессе сварки независимо от кабеля.



### "Включай и работай"

На всех горелках установлены запатентованные 5-пиновые модули управления "Включай и работай"

- Все модули "Включай и работай" взаимозаменяемы и переустанавливаются за пару секунд.
- Быстрая замена или ремонт.
- Возможность интеграции со сварочным аппаратом для управления с рукоятки.

## В соответствии с мировыми стандартами качества



### Гусаки

Покрываются силиконовым каучуком высокого качества для максимального уровня производительности.

- Для некоторых горелок помимо стандартного гусака доступны также гибкий, гибкий удлинённый и гусак для особого доступа.
- Гибкие элементы гусakov изготовлены из специальной марки меди для увеличенного срока эксплуатации.

### Непревзойдённые гибкость и надёжность

Увеличенный срок эксплуатации кабеля благодаря используемым материалам.

- Оплётка кабеля изготовлена из первичных материалов высшего качества для наилучшей гибкости.
- Защитный кожух - из кожи.
- Горелки во всех комплектациях оснащены 5-пиновым разъёмом "Включай и работай".



### Широкий выбор разъёмов

Универсальность кабеля - возможность установить на него любые из наиболее распространённых разъёмов подключения к сварочному аппарату (на управление, подачу газа и подачу охлаждающей жидкости):

- Dinse
- Европейского производства
- Американского производства
- Британского производства
- Gas Through (GT)

## Оптимальный выбор сварочных горелок!



## Серия горелок Suregrip для TIG сварки

### С разъёмом Surelok

Горелки Suregrip для TIG сварки изготовлены из лучших первичных материалов. Прекрасные эксплуатационные характеристики, эргономичная рукоятка и гибкий кабель гарантируют удобство в работе.

### Сварочные горелки для профессионалов

## Жидкостное охлаждение



### Качественные расходные части

Все расходные части произведены по чертежам на высококачественном оборудовании, что гарантирует надёжность, долговечность и превосходный результат.

Широкий ряд расходных частей включает:

- Серию со стандартными и укороченными цангами и цангодержателями.
- Серию со стандартными и укороченными газовыми линзами.
- Серию с увеличенной газовой линзой (большого диаметра).
- Серию со стандартными и увеличенными кварцевыми соплами Pyrex.

### Эргономика для максимального комфорта сварщика

Каждая деталь продумана для удобства работы во всех пространственных положениях.

- Запатентованная рукоятка с прорезиненными вставками для удобства захвата и манипулирования.
- Шаровое соединение позволяет производить манипуляции в процессе сварки независимо от кабеля.



### "Включай и работай"

На всех горелках установлены запатентованные 5-пиновые модули управления "Включай и работай"

- Все модули "Включай и работай" взаимозаменяемы и переустанавливаются за пару секунд.
- Быстрая замена или ремонт.
- Возможность интеграции со сварочным аппаратом для управления с рукоятки.



# Особенности

## В соответствии с мировыми стандартами качества



### Гусаки

Покрываются силиконовым каучуком высокого качества для максимального уровня производительности.

- Для некоторых горелок помимо стандартного гусака доступны также гибкий, гибкий удлинённый и гусак для особого доступа.
- Гибкие элементы гусakov изготовлены из специальной марки меди для увеличенного срока эксплуатации.

### Непревзойдённые гибкость и надёжность

Увеличенный срок эксплуатации кабеля благодаря используемым материалам.

- Оплётка кабеля изготовлена из первичных материалов высшего качества для наилучшей гибкости.
- Силовой кабель в горелках с жидкостным охлаждением защищён специальной оболочкой во избежание коррозии в случае использования плохо очищенной воды в качестве охлаждающей жидкости или присадок.
- Защитный кожух - из кожи.



### Широкий выбор разъёмов

Универсальность кабеля - возможность установить на него любые из наиболее распространённых разъёмов подключения к сварочному аппарату (на управление, подачу газа и подачу охлаждающей жидкости):

- Dinse
- Европейского производства
- Американского производства
- Британского производства
- Gas Through (GT)



## Оптимальный выбор сварочных горелок!



Модель	SGT 9	SGT 17	SGT 26	SGT 24W	SGT 20	SGT 20S
--------	-------	--------	--------	---------	--------	---------

**Технические характеристики**

Охлаждение:	Воздушное	Воздушное	Воздушное	Жидкостное	Жидкостное	Жидкостное
Ток: DC	125А	150А	180А	180А	225А	340А
AC	90А	105А	125А	125А	160А	240А
Рабочий цикл (ПВ):	35%	35%	35%	100%	100%	100%
Диаметр электрода:	1.0-2.4	1.0-3.2	1.0-4.0	0.5-2.4	1.0-3.2	1.0-3.2
Мин. скорость подачи о/ж:	-	-	-	0.9 л/мин	1.0 л/мин	1.5 л/мин
Мин. давление о/ж на входе:	-	-	-	2.0Бар	2.0Бар	2.0Бар
Мин. требования к охлаждению:	-	-	-	600Вт	700Вт	1000Вт
Макс. давление о/ж на входе:	-	-	-	5.0Бар	5.0Бар	5.0Бар
Макс. температура о/ж на входе:	-	-	-	50°C	50°C	50°C

# Линейка TIG горелок серии Suregrip Ergo

Параметры: от 125 А до 410 А, постоянный ток (DC)



Модель	SGT 18	SGT 18SC	SGT 125 Multijust	SGT 250 Multijust	SGT 225 Flex
--------	--------	----------	-------------------	-------------------	--------------

## Технические характеристики

Охлаждение:	Жидкостное	Жидкостное	Воздушное	Жидкостное	Жидкостное
Ток: DC	380А	410А	150А	250А	225А
AC	270А	290А	105А	175А	160А
Рабочий цикл (ПВ):	100%	100%	35%	100%	100%
Диаметр электрода:	1.0-4.0	1.0-4.8	1.0-3.2	1.0-4.0	1.0-3.2
Мин. скорость подачи о/ж:	1.0 л/мин	1.0 л/мин	-	1.0 л/мин	1.0 л/мин
Мин. давление о/ж на входе:	2.0Бар	2.0Бар	-	2.0Бар	2.0Бар
Мин. требования к охлаждению:	900Вт	1000Вт	-	800Вт	700Вт
Макс. давление о/ж на входе:	5.0Бар	5.0Бар	-	5.0Бар	5.0Бар
Макс. температура о/ж на входе:	50°C	50°C	-	50°C	50°C



**Модель**

**SGTCW17**

**SGTCW26**

**SGTCW18**

**Технические характеристики**

Охлаждение:	Воздушное	Воздушное	Жидкостное
Ток: DC	150А	180А	380А
AC	105А	125А	270А
Рабочий цикл (ПВ):	35%	35%	100%
Диаметр электрода:	1.0-3.2	1.0-4.0	1.0-4.0
Мин. скорость подачи о/ж:	-	-	1.0 л/мин
Мин. давление о/ж на входе:	-	-	2.0Бар
Мин. требования к охлаждению:	-	-	900Вт
Макс. давление о/ж на входе:	-	-	5.0Бар
Макс. температура о/ж на входе:	-	-	50°C

# Линейка TIG горелок серии Suregrip Cold/Hot Wire

Параметры: от 125 А до 410 А, постоянный ток (DC)

**PARKER**  
TORCHOLGY  
SMART TORCH SOLUTIONS

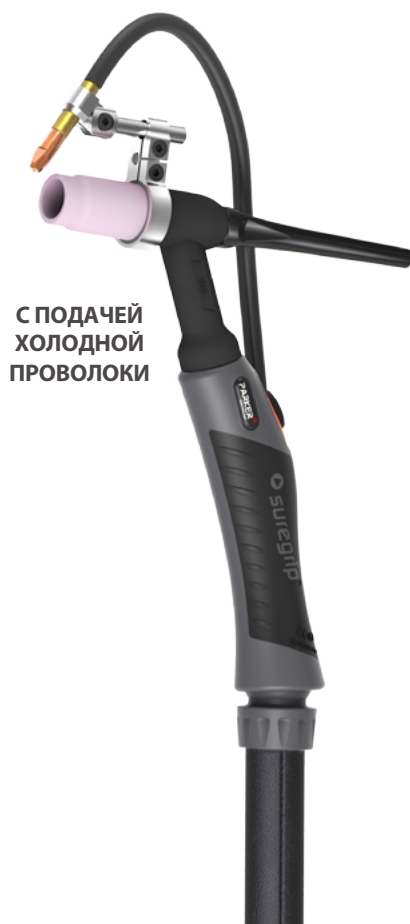

## Модель

SGTCW18SC

SGTHW18SC

## Технические характеристики

Охлаждение:	Жидкостное	Жидкостное
Ток: DC	410А	410А
AC	290А	290А
Рабочий цикл (ПВ):	100%	100%
Диаметр электрода:	1.0-4.8	1.0-4.8
Мин. скорость подачи о/ж:	1.0 л/мин	1.0 л/мин
Мин. давление о/ж на входе:	2.0Бар	2.0Бар
Мин. требования к охлаждению:	1000Вт	1000Вт
Макс. давление о/ж на входе:	5.0Бар	5.0Бар
Макс. температура о/ж на входе:	50°C	50°C

Практически для всех горелок и с воздушным, и с жидкостным охлаждением есть выбор из нескольких вариантов гусачков: стандартный, гибкий и гибкий удлинённый. Гибкий гусачок фиксируется в любом необходимом положении. При необходимости ежедневной смены позиции головы лучше использовать горелки из серии особого доступа.



## Воздушное охлаждение

Варианты гусачков для Suregrip SGT 9

Диаметр электрода: 1.0мм-2.4мм

Параметры: 125A DC, 90A AC, ПВ 35%

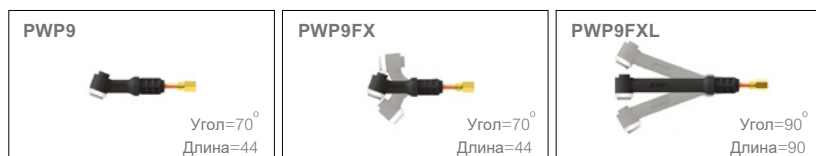

Варианты гусачков для Suregrip SGT 17

Диаметр электрода: 1.0мм-3.2мм

Параметры: 150A DC, 105A AC, ПВ 35%



Варианты гусачков для Suregrip SGT 26

Диаметр электрода: 1.0мм-4.0мм

Параметры: 180A DC, 125A AC, ПВ 35%

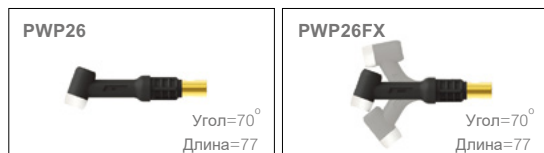

## Жидкостное охлаждение

Варианты гусачков для Suregrip SGT 24W

Диаметр электрода: 0.5мм-2.4мм

Параметры: 180A DC, 125A AC, ПВ 100%





# Серия горелок Suregrip для TIG сварки

## Гусаки и головы горелок

### Варианты гусаков для Suregrip SGT 20

Диаметр электрода: 1.0мм-3.2мм

Параметры: 225A DC, 160A AC, ПВ 100%

Параметры: 340A DC, 240A AC, ПВ 100%



### Варианты гусаков для Suregrip SGT 18

Диаметр электрода: 1.0мм-4.0мм

Параметры: 380A DC, 270A AC, ПВ 100%



### Варианты гусаков для Suregrip SGT 18SC

Диаметр электрода: 1.0мм-4.8мм

Параметры: 410A DC, 290A AC, ПВ 100%



## Серия горелок для особого доступа

### Варианты гусаков для Suregrip SGT 125 Multijust

Диаметр электрода: 1.0мм-3.2мм



**SGT 125 PM9-90**

Параметры: 95A DC, 65A AC,  
ПВ 35%

**SGT 125 PM17-90**

Параметры: 150A DC, 105A AC,  
ПВ 35%

Горелки SGT 125 Multijust (воздушное охлаждение) и SGT 250 Multijust (жидкостное охлаждение) с поворотным гусаком рекомендованы для сварки в труднодоступных местах и при необходимости частой смены положения головы во время работы. Гусак поворачивается на 180° относительно рукоятки, а голова горелки - на 360° относительно гусака. Два варианта головы для различных типов расходных частей.

### Варианты гусаков для Suregrip SGT 250 Multijust

Диаметр электрода: 1.0мм-4.0мм



**SGT 250 PM9-90**

Параметры: 225A DC, 160A AC,  
ПВ 100%

**SGT 250 PM17-90**

Параметры: 250A DC, 175A AC,  
ПВ 100%

Особенности:

- Голова поворачивается на 360° и фиксируется в нужном положении.
- Два варианта головы (SGT 9/20 и SGT 17/18/26) с разными рабочими параметрами.
- Серии расходных частей со стандартными и укороченными цангами и цангодержателями, стандартными и укороченными газовыми линзами, а также с увеличенной газовой линзой (большого диаметра).

### Варианты гусаков для Suregrip SGT 225 Flex

Диаметр электрода: 1.0мм-3.2мм



**SGT 225 (с головой P18)**

Параметры: 225A DC, 160A AC,  
ПВ 100%

**SGT 225 (с головой P20)**

Параметры: 200A DC, 140A AC,  
ПВ 100%

**SGT 225 (с головой P24)**

Параметры: 160A DC, 115A AC,  
ПВ 100%

Горелка SGT 225 Flex позволит вести сварку в особо труднодоступных местах благодаря гибкому гусаку и различным вариантам голов с разным углом наклона.

Особенности:

- Возможность выбора головы с разными углами наклона и рабочими параметрами.
- Серии расходных частей со стандартными и укороченными цангами и цангодержателями, стандартными и укороченными газовыми линзами, а также с увеличенной газовой линзой.

## Рукоятки Suregrip Ergo

Рукоятки двух размеров для всей линейки и большой выбор универсальных модулей управления.



## Полная взаимозаменяемость

Модуль управления "Включай и работай" заменяется за пару секунд без применения инструмента.



Откройте крышку

Удалите микровитч

Установите новый

Установите крышку

Защёлкните крышку

## Модули управления системы one + plus

Все горелки оснащены 5-пиновым модулем управления "Включай и работай".

В стандартной комплектации - модулем с 1 кнопкой моментального переключения.

- Горелки по желанию заказчика могут поставляться как с кнопкой переключения, так и без (с заглушкой).
- Управление параметрами рабочего процесса с рукоятки горелки.
- Запасные модули поставляются в полной комплектности.



## Модули управления

Артикул	Наименование
1 PERBS	Заглушка
Артикул	Наименование
2 PER1MS	С 1 кнопкой моментального переключения
Артикул	Наименование
3 PER1LS	С рычагом переключения
Артикул	Наименование
4 PER1MT	С 1 фиксируемой кнопкой переключения
Артикул	Наименование
5 PER2MS	С 2 кнопками моментального переключения
Артикул	Наименование
6 PER3MS	С 3 кнопками моментального переключения
Артикул	Наименование
7 PER4MS	С 4 кнопками моментального переключения
Артикул	Наименование
8 PER1MS-1	С 1 кнопкой и вертикальным потенциометром 1К
PER1MS-5	С 1 кнопкой и вертикальным потенциометром 5К
PER1MS-10	С 1 кнопкой и вертикальным потенциометром 10К
PER1MS-25	С 1 кнопкой и вертикальным потенциометром 25К
Артикул	Наименование
9 PER1MT-1	С 1 фикс. кнопкой и вертик. потенциометром 1К
PER1MT-5	С 1 фикс. кнопкой и вертик. потенциометром 5К
PER1MT-10	С 1 фикс. кнопкой и вертик. потенциометром 10К
PER1MT-25	С 1 фикс. кнопкой и вертик. потенциометром 25К
Артикул	Наименование
10 PER1MS-1H	С 1 кнопкой и горизонтальным потенциометром 1К
PER1MS-5H	С 1 кнопкой и горизонтальным потенциометром 5К
PER1MS-10H	С 1 кнопкой и горизонтальным потенциометром 10К
PER1MS-25H	С 1 кнопкой и горизонтальным потенциометром 25К
Артикул	Наименование
11 PER1MT-1H	С 1 фикс. кнопкой и горизонт. потенциометром 1К
PER1MT-5H	С 1 фикс. кнопкой и горизонт. потенциометром 5К
PER1MT-10H	С 1 фикс. кнопкой и горизонт. потенциометром 10К
PER1MT-25H	С 1 фикс. кнопкой и горизонт. потенциометром 25К
Артикул	Наименование
12 PER1MTS-1H	С горизонтальным потенциометром 1К без кнопки
PER1MTS-5H	С горизонтальным потенциометром 5К без кнопки
PER1MTS-10H	С горизонтальным потенциометром 10К без кнопки
PER1MTS-25H	С горизонтальным потенциометром 25К без кнопки

**Воздушное  
охлаждение - SL**

Серия 35мм



Варианты разъёмов подключения  
шланга подачи газа

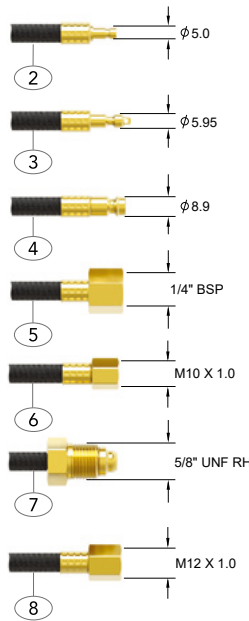

**Комплекты разъёмов Surelok**

Артикул	Наименование	Модель
POSL3550-917-GS#	Малый разъём Surelok (возд. охл.)	9/17/125M
POSL3550-26-GS#	Большой разъём Surelok (возд. охл.)	26

**# Разъёмы подачи защитного газа**

Артикул	Наименование	Модель
1 GS1	Разъём подачи газа с резьбой 3/8" BSP	
2 GS2	Разъём подачи газа с быстросъёмом 5.0мм	
3 GS3	Разъём подачи газа с быстросъёмом 5.95мм	
4 GS4	Разъём подачи газа с быстросъёмом 8.9мм	
5 GS5	Разъём подачи газа с резьбой 1/4" BSP	
6 GS6	Разъём подачи газа с резьбой M10x1.0	
7 GS7	Разъём подачи газа с резьбой 5/8" UNF RH	
8 GS8	Разъём подачи газа с резьбой M12x1.0	

**Жидкостное  
охлаждение - SL**

Серия 35мм

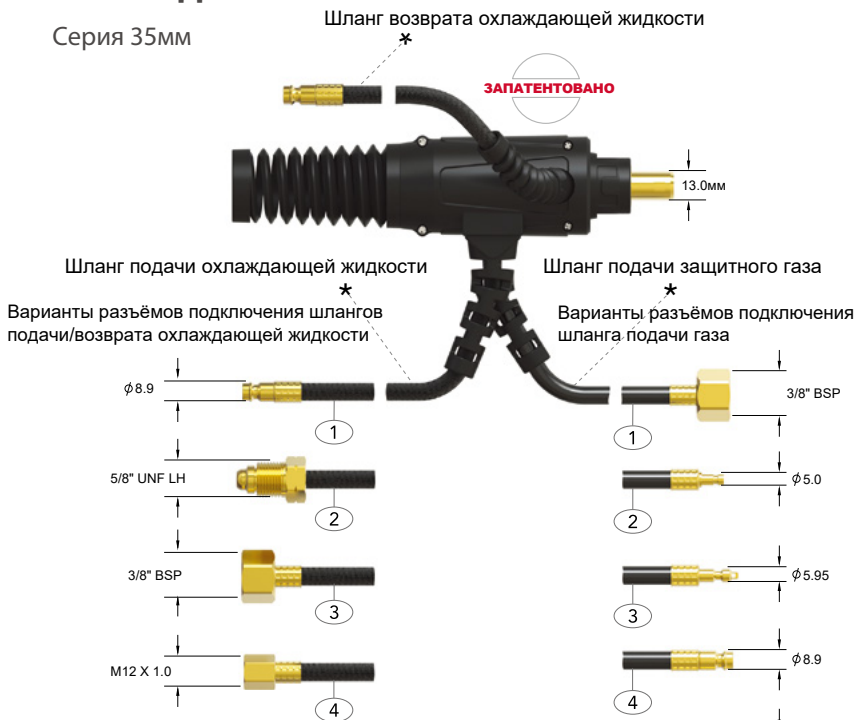

Варианты разъёмов подключения шлангов  
подачи/возврата охлаждающей жидкости

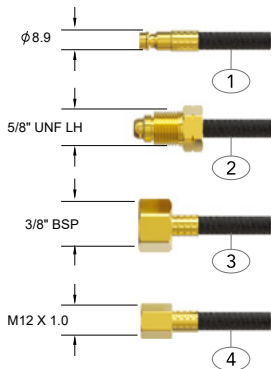

Варианты разъёмов подключения  
шланга подачи газа

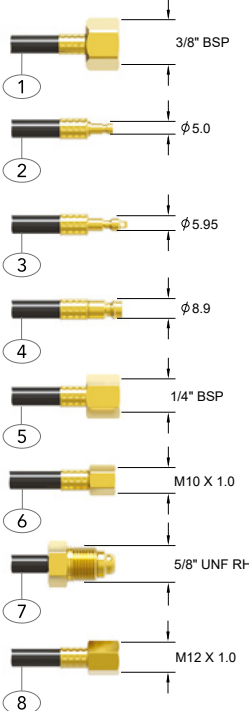

**Комплекты разъёмов Surelok**

Артикул	Наименование	Модель
POSL3550-1820-WR #	Разъём Surelok (жидк. охлаждение)	18/18SC/20/ 24W/250M/225F

**# Разъёмы подачи охлаждающей жидкости**

Артикул	Наименование	Модель
1 WF1	Разъём подачи о/ж* с быстросъёмом 8.9мм	
2 WF2	Разъём подачи о/ж* с резьбой 5/8" UNF LH	
3 WF3	Разъём подачи о/ж* с резьбой 3/8" BSP	
4 WF4	Разъём подачи о/ж* с резьбой M12x1.0	

**# Разъёмы возврата охлаждающей жидкости**

Артикул	Наименование	Модель
1 WR1	Разъём возврата о/ж* с быстросъёмом 8.9мм	
2 WR2	Разъём возврата о/ж* с резьбой 5/8" UNF LH	
3 WR3	Разъём возврата о/ж* с резьбой 3/8" BSP	
4 WR4	Разъём возврата о/ж* с резьбой M12x1.0	

**# Разъёмы подачи защитного газа**

Артикул	Наименование	Модель
1 GS1	Разъём подачи газа с резьбой 3/8" BSP	
2 GS2	Разъём подачи газа с быстросъёмом 5.0мм	
3 GS3	Разъём подачи газа с быстросъёмом 5.95мм	
4 GS4	Разъём подачи газа с быстросъёмом 8.9мм	
5 GS5	Разъём подачи газа с резьбой 1/4" BSP	
6 GS6	Разъём подачи газа с резьбой M10x1.0	
7 GS7	Разъём подачи газа с резьбой 5/8" UNF RH	
8 GS8	Разъём подачи газа с резьбой M12x1.0	

# Примечание: артикулы шланга подачи газа, шланга подачи охлаждающей жидкости и шланга возврата охлаждающей жидкости состоят из основного артикула и артикула разъёма подключения в соответствии с таблицами.

**Пример: PSL3550-1820-WR1**  
Шланг возврата охлаждающей  
жидкости с быстросъёмом 8.9мм

\* о/ж - охлаждающая жидкость

# Серия горелок Suregrip для TIG сварки

## Разъёмы подключения Surelok GT

### Воздушное охлаждение - GT

Серия 35мм

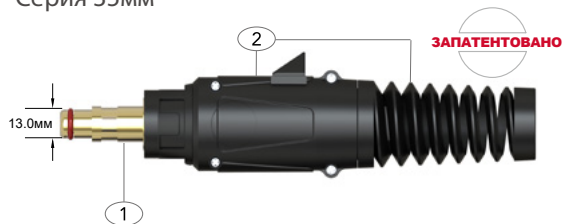

#### Комплекты разъёмов Surelok GT

Артикул	Наименование	Модель
PFRSL3550G-917	Малый разъём Surelok GT (возд. охл.)	9/17/125M
PFRSL3550G-26	Большой разъём Surelok GT (возд. охл.)	26

#### Surelok Connector Kit Complete

Артикул	Наименование
1 PFRSL3550G	Разъём Surelok GT с газовым каналом
2 PFRSLH917	Разъём Surelok GT в сборе (возд. охл.)
3 PFRSLH26	Разъём Surelok GT в сборе (возд. охл.)

### Жидкостное охлаждение - GT

Серия 35мм

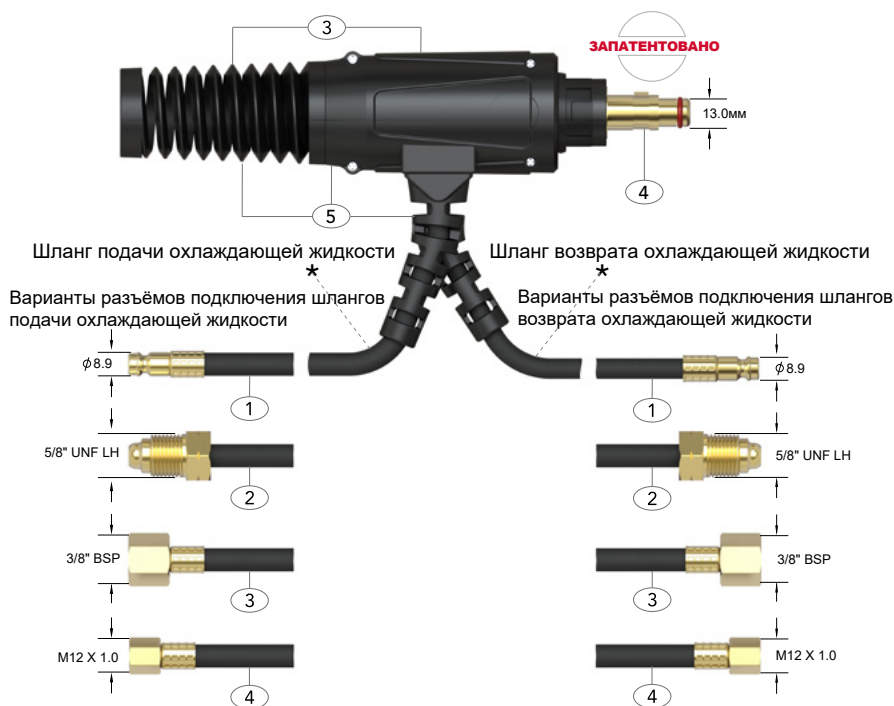

#### Комплекты разъёмов Surelok GT

Артикул	Наименование	Модель
PFRSL3550W-1820	Разъём Surelok GT (жидк. охлаждение)	18/18SC/20 24W/250M/225F

#### Surelok Connector Kit Complete

Артикул	Наименование
4 PFRSL3550W	Разъём Surelok GT с газовым каналом
5 PFRSLH1820	Разъём Surelok GT в сборе (жидк. охл.)

#### # Разъёмы подачи охлаждающей жидкости

Артикул	Наименование
1 WF1	Разъём подачи о/ж* с быстрьюёмом 8.9мм
2 WF2	Разъём подачи о/ж* с резьбой 5/8" UNF LH
3 WF3	Разъём подачи о/ж* с резьбой 3/8" BSP
4 WF4	Разъём подачи о/ж* с резьбой M12x1.0

#### # Разъёмы возврата охлаждающей жидкости

Артикул	Наименование
1 WR1	Разъём возврата о/ж* с быстрьюёмом 8.9мм
2 WR2	Разъём возврата о/ж* с резьбой 5/8" UNF LH
3 WR3	Разъём возврата о/ж* с резьбой 3/8" BSP
4 WR4	Разъём возврата о/ж* с резьбой M12x1.0

\* о/ж - охлаждающая жидкость





#### Артикулы для заказа

Артикул	Наименование
PERCP0	2-пиновая вилка Amphenol
PERCP1	4-пиновая вилка Amphenol
PERCP2	5-пиновая вилка Amphenol
PERCP3	6-пиновая вилка Amphenol
PERCP4	14-пиновая вилка Amphenol
PERCP6	8-пиновая вилка Amphenol
PERCP6-5	5-пиновая вилка Amphenol
PERCP7	3-пиновая вилка Tuchel
PERCP8	9-пиновая вилка Tuchel
PERCP9	5-пиновая вилка Tuchel
PERCP11	7-пиновая вилка Uniarc
PXS12-J3P	3-пиновая вилка

Представленный выше список является лишь небольшой частью доступных для заказа вилок разъёма подключения. Если Вы не нашли необходимого варианта, пожалуйста, обратитесь к нам.



# Серия горелок Suregrip для TIG сварки

## Конфигуратор горелок

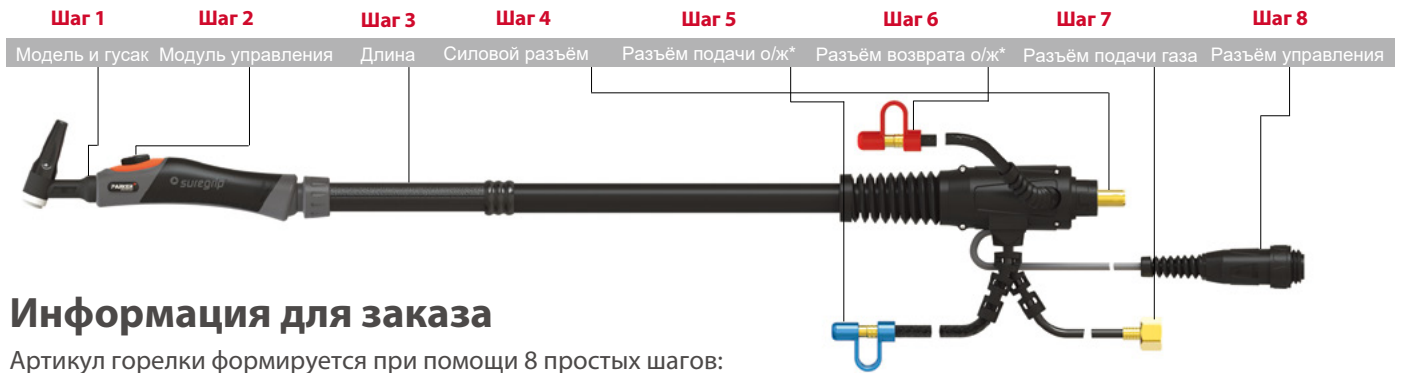

## Информация для заказа

Артикул горелки формируется при помощи 8 простых шагов:

1. Выберите модель и гусак горелки
2. Выберите модуль управления
3. Выберите длину кабеля
4. Выберите силовой разъем
5. Выберите разъем подключения шланга подачи охлаждающей жидкости
6. Выберите разъем подключения шланга возврата охлаждающей жидкости
7. Выберите разъем подачи газа
8. Выберите разъем управления, если требуется

### Пример: SGT18FX-S1-12-SL-WF1-WR1-GS5-PERCP11

Горелка Suregrip SGT18FX с 1 кнопкой моментального переключения, кабелем 4м, быстросъемными разъемами 8.9мм подачи и возврата охлаждающей жидкости, разъемом подачи газа с резьбой 1/4" BSP и 7-пиновой вилкой Uniarc.

	Шаг 1	Шаг 2	Шаг 3	Шаг 4	Шаг 5	Шаг 6	Шаг 7	Шаг 8																																																																																																																																							
	Модель и гусак	Модуль управления	Длина	Силовой разъем	Разъем подачи о/ж*	Разъем возврата о/ж*	Разъем подачи газа	Разъем управления																																																																																																																																							
Воздушное охлаждение	Артикул	Наименование																																																																																																																																													
	SGT9	125A DC																																																																																																																																													
	SGT9FX	125A DC Гибкий гусак																																																																																																																																													
	SGT9FXL	125A DC Гибкий удлиненный																																																																																																																																													
	SGT17	150A DC																																																																																																																																													
	SGT17FX	150A DC Гибкий гусак																																																																																																																																													
	SGT17FXL	150A DC Гибкий удлиненный																																																																																																																																													
	SGT26	180A DC																																																																																																																																													
	SGT26FX	180A DC Гибкий гусак																																																																																																																																													
	SGT24W	180A DC																																																																																																																																													
Жидкостное охлаждение	SGT20	225A DC																																																																																																																																													
	SGT20S	340A DC																																																																																																																																													
	SGT20FXL	225A DC Гибкий удлиненный																																																																																																																																													
	SGT18	380A DC																																																																																																																																													
	SGT18FX	380A DC Гибкий																																																																																																																																													
Для особого доступа	SGT18SC	410A DC																																																																																																																																													
	SGTSF125M	150A DC																																																																																																																																													
	SGTSF250M	250A DC																																																																																																																																													
	SGTSF225	225A DC Гибкий гусак																																																																																																																																													
С подачи холодной проволоки	SGTCW17	150A DC																																																																																																																																													
	SGTCW26	180A DC																																																																																																																																													
	SGTCW18	180A DC																																																																																																																																													
	SGTCW18SC	410A DC																																																																																																																																													
С подачи горячей проволоки	ПРИМЕЧАНИЕ: более подробную информацию смотрите на стр. 14.																																																																																																																																														
<table border="1"> <thead> <tr> <th>Артикул</th> <th>Наименование</th> </tr> </thead> <tbody> <tr><td>N</td><td>Заглушка</td></tr> <tr><td>S1</td><td>С 1 кнопкой момент. перекл.</td></tr> <tr><td>S2</td><td>С 2 кнопками момент. перекл.</td></tr> <tr><td>S3</td><td>С 3 кнопками момент. перекл.</td></tr> <tr><td>S4</td><td>С 4 кнопками момент. перекл.</td></tr> <tr><td>L1</td><td>С рычагом переключения</td></tr> <tr><td>T1</td><td>С 1 фиксируемой кнопкой</td></tr> <tr><td>1K</td><td>С 1 кнопкой и верт. потенц. 1К</td></tr> <tr><td>2K</td><td>С 1 кнопкой и верт. потенц. 5К</td></tr> <tr><td>3K</td><td>С 1 кнопкой и верт. потенц. 10К</td></tr> <tr><td>4K</td><td>С 1 кнопкой и верт. потенц. 25К</td></tr> <tr><td>1T</td><td>С 1 фикс. кнопкой и верт. потенц. 1К</td></tr> </tbody> </table>		Артикул	Наименование	N	Заглушка	S1	С 1 кнопкой момент. перекл.	S2	С 2 кнопками момент. перекл.	S3	С 3 кнопками момент. перекл.	S4	С 4 кнопками момент. перекл.	L1	С рычагом переключения	T1	С 1 фиксируемой кнопкой	1K	С 1 кнопкой и верт. потенц. 1К	2K	С 1 кнопкой и верт. потенц. 5К	3K	С 1 кнопкой и верт. потенц. 10К	4K	С 1 кнопкой и верт. потенц. 25К	1T	С 1 фикс. кнопкой и верт. потенц. 1К	<p><b>Силовой разъем</b></p> <table border="1"> <thead> <tr> <th>Артикул</th> <th>Наименование</th> </tr> </thead> <tbody> <tr><td>SL</td><td>Surelok 13мм</td></tr> <tr><td>SL1625</td><td>Surelok 9мм</td></tr> <tr><td>GT</td><td>Surelok GT с газовым каналом</td></tr> </tbody> </table> <p># Разъем подачи о/ж</p> <table border="1"> <thead> <tr> <th>Артикул</th> <th>Наименование</th> </tr> </thead> <tbody> <tr><td>WF1</td><td>Разъем подачи о/ж* с быстросъемом 8.9мм</td></tr> <tr><td>WF2</td><td>Разъем подачи о/ж* с резьбой 5/8" UNF LH</td></tr> <tr><td>WF3</td><td>Разъем подачи о/ж* с резьбой 3/8" BSP</td></tr> <tr><td>WF4</td><td>Разъем подачи о/ж* с резьбой M12x1.0</td></tr> </tbody> </table> <p>ПРИМЕЧАНИЕ: более подробную информацию смотрите на стр. 18.</p> <p># Разъем возврата о/ж</p> <table border="1"> <thead> <tr> <th>Артикул</th> <th>Наименование</th> </tr> </thead> <tbody> <tr><td>WR1</td><td>Разъем возврата о/ж* с быстросъемом 8.9мм</td></tr> <tr><td>WR2</td><td>Разъем возврата о/ж* с резьбой 5/8" UNF LH</td></tr> <tr><td>WR3</td><td>Разъем возврата о/ж* с резьбой 3/8" BSP</td></tr> <tr><td>WR4</td><td>Разъем возврата о/ж* с резьбой M12x1.0</td></tr> </tbody> </table> <p>ПРИМЕЧАНИЕ: более подробную информацию смотрите на стр. 18.</p>		Артикул	Наименование	SL	Surelok 13мм	SL1625	Surelok 9мм	GT	Surelok GT с газовым каналом	Артикул	Наименование	WF1	Разъем подачи о/ж* с быстросъемом 8.9мм	WF2	Разъем подачи о/ж* с резьбой 5/8" UNF LH	WF3	Разъем подачи о/ж* с резьбой 3/8" BSP	WF4	Разъем подачи о/ж* с резьбой M12x1.0	Артикул	Наименование	WR1	Разъем возврата о/ж* с быстросъемом 8.9мм	WR2	Разъем возврата о/ж* с резьбой 5/8" UNF LH	WR3	Разъем возврата о/ж* с резьбой 3/8" BSP	WR4	Разъем возврата о/ж* с резьбой M12x1.0	<table border="1"> <thead> <tr> <th>Артикул</th> <th>Наименование</th> </tr> </thead> <tbody> <tr><td>12</td><td>Кабель 4м</td></tr> <tr><td>25</td><td>Кабель 8м</td></tr> <tr><td>37</td><td>Кабель 12м</td></tr> <tr><td>50</td><td>Кабель 16м</td></tr> </tbody> </table>		Артикул	Наименование	12	Кабель 4м	25	Кабель 8м	37	Кабель 12м	50	Кабель 16м	<p># Разъем подачи газа</p> <table border="1"> <thead> <tr> <th>Артикул</th> <th>Наименование</th> </tr> </thead> <tbody> <tr><td>GS1</td><td>Разъем подачи газа с резьбой 3/8" BSP</td></tr> <tr><td>GS2</td><td>Разъем подачи газа с быстросъемом 5.0мм</td></tr> <tr><td>GS3</td><td>Разъем подачи газа с быстросъемом 5.95мм</td></tr> <tr><td>GS4</td><td>Разъем подачи газа с быстросъемом 8.9мм</td></tr> <tr><td>GS5</td><td>Разъем подачи газа с резьбой 1/4" BSP</td></tr> <tr><td>GS6</td><td>Разъем подачи газа с резьбой M10x1.0</td></tr> <tr><td>GS7</td><td>Разъем подачи газа с резьбой 5/8" UNF RH</td></tr> <tr><td>GS8</td><td>Разъем подачи газа с резьбой M12x1.0</td></tr> </tbody> </table> <p>ПРИМЕЧАНИЕ: более подробную информацию смотрите на стр. 18.</p>		Артикул	Наименование	GS1	Разъем подачи газа с резьбой 3/8" BSP	GS2	Разъем подачи газа с быстросъемом 5.0мм	GS3	Разъем подачи газа с быстросъемом 5.95мм	GS4	Разъем подачи газа с быстросъемом 8.9мм	GS5	Разъем подачи газа с резьбой 1/4" BSP	GS6	Разъем подачи газа с резьбой M10x1.0	GS7	Разъем подачи газа с резьбой 5/8" UNF RH	GS8	Разъем подачи газа с резьбой M12x1.0	<table border="1"> <thead> <tr> <th>Артикул</th> <th>Наименование</th> </tr> </thead> <tbody> <tr><td>2T</td><td>С 1 фикс. кнопкой и верт. потенц. 5К</td></tr> <tr><td>3T</td><td>С 1 фикс. кнопкой и верт. потенц. 10К</td></tr> <tr><td>4T</td><td>С 1 фикс. кнопкой и верт. потенц. 25К</td></tr> <tr><td>1KH</td><td>С 1 кнопкой и горизонт. потенц. 1К</td></tr> <tr><td>2KH</td><td>С 1 кнопкой и горизонт. потенц. 5К</td></tr> <tr><td>3KH</td><td>С 1 кнопкой и горизонт. потенц. 10К</td></tr> <tr><td>4KH</td><td>С 1 кнопкой и горизонт. потенц. 25К</td></tr> <tr><td>1TH</td><td>С 1 фикс. кнопкой и горизонт. потенц. 1К</td></tr> <tr><td>2TH</td><td>С 1 фикс. кнопкой и горизонт. потенц. 5К</td></tr> <tr><td>3TH</td><td>С 1 фикс. кнопкой и горизонт. потенц. 10К</td></tr> <tr><td>4TH</td><td>С 1 фикс. кнопкой и горизонт. потенц. 25К</td></tr> </tbody> </table>		Артикул	Наименование	2T	С 1 фикс. кнопкой и верт. потенц. 5К	3T	С 1 фикс. кнопкой и верт. потенц. 10К	4T	С 1 фикс. кнопкой и верт. потенц. 25К	1KH	С 1 кнопкой и горизонт. потенц. 1К	2KH	С 1 кнопкой и горизонт. потенц. 5К	3KH	С 1 кнопкой и горизонт. потенц. 10К	4KH	С 1 кнопкой и горизонт. потенц. 25К	1TH	С 1 фикс. кнопкой и горизонт. потенц. 1К	2TH	С 1 фикс. кнопкой и горизонт. потенц. 5К	3TH	С 1 фикс. кнопкой и горизонт. потенц. 10К	4TH	С 1 фикс. кнопкой и горизонт. потенц. 25К	<table border="1"> <thead> <tr> <th>Артикул</th> <th>Наименование</th> </tr> </thead> <tbody> <tr><td>PERCP0</td><td>2-пиновая вилка Amphenol</td></tr> <tr><td>PERCP1</td><td>4-пиновая вилка Amphenol</td></tr> <tr><td>PERCP2</td><td>5-пиновая вилка Amphenol</td></tr> <tr><td>PERCP3</td><td>6-пиновая вилка Amphenol</td></tr> <tr><td>PERCP4</td><td>14-пиновая вилка Amphenol</td></tr> <tr><td>PERCP6</td><td>8-пиновая вилка Amphenol</td></tr> <tr><td>PERCP6-5</td><td>5-пиновая вилка Amphenol</td></tr> <tr><td>PERCP7</td><td>3-пиновая вилка Tuchel</td></tr> <tr><td>PERCP8</td><td>9-пиновая вилка Tuchel</td></tr> <tr><td>PERCP9</td><td>5-пиновая вилка Tuchel</td></tr> <tr><td>PERCP11</td><td>7-пиновая вилка Uniarc</td></tr> <tr><td>PXS12-J3P</td><td>3-пиновая вилка</td></tr> </tbody> </table> <p>ПРИМЕЧАНИЕ: более подробную информацию смотрите на стр. 20.</p>		Артикул	Наименование	PERCP0	2-пиновая вилка Amphenol	PERCP1	4-пиновая вилка Amphenol	PERCP2	5-пиновая вилка Amphenol	PERCP3	6-пиновая вилка Amphenol	PERCP4	14-пиновая вилка Amphenol	PERCP6	8-пиновая вилка Amphenol	PERCP6-5	5-пиновая вилка Amphenol	PERCP7	3-пиновая вилка Tuchel	PERCP8	9-пиновая вилка Tuchel	PERCP9	5-пиновая вилка Tuchel	PERCP11	7-пиновая вилка Uniarc	PXS12-J3P	3-пиновая вилка
Артикул	Наименование																																																																																																																																														
N	Заглушка																																																																																																																																														
S1	С 1 кнопкой момент. перекл.																																																																																																																																														
S2	С 2 кнопками момент. перекл.																																																																																																																																														
S3	С 3 кнопками момент. перекл.																																																																																																																																														
S4	С 4 кнопками момент. перекл.																																																																																																																																														
L1	С рычагом переключения																																																																																																																																														
T1	С 1 фиксируемой кнопкой																																																																																																																																														
1K	С 1 кнопкой и верт. потенц. 1К																																																																																																																																														
2K	С 1 кнопкой и верт. потенц. 5К																																																																																																																																														
3K	С 1 кнопкой и верт. потенц. 10К																																																																																																																																														
4K	С 1 кнопкой и верт. потенц. 25К																																																																																																																																														
1T	С 1 фикс. кнопкой и верт. потенц. 1К																																																																																																																																														
Артикул	Наименование																																																																																																																																														
SL	Surelok 13мм																																																																																																																																														
SL1625	Surelok 9мм																																																																																																																																														
GT	Surelok GT с газовым каналом																																																																																																																																														
Артикул	Наименование																																																																																																																																														
WF1	Разъем подачи о/ж* с быстросъемом 8.9мм																																																																																																																																														
WF2	Разъем подачи о/ж* с резьбой 5/8" UNF LH																																																																																																																																														
WF3	Разъем подачи о/ж* с резьбой 3/8" BSP																																																																																																																																														
WF4	Разъем подачи о/ж* с резьбой M12x1.0																																																																																																																																														
Артикул	Наименование																																																																																																																																														
WR1	Разъем возврата о/ж* с быстросъемом 8.9мм																																																																																																																																														
WR2	Разъем возврата о/ж* с резьбой 5/8" UNF LH																																																																																																																																														
WR3	Разъем возврата о/ж* с резьбой 3/8" BSP																																																																																																																																														
WR4	Разъем возврата о/ж* с резьбой M12x1.0																																																																																																																																														
Артикул	Наименование																																																																																																																																														
12	Кабель 4м																																																																																																																																														
25	Кабель 8м																																																																																																																																														
37	Кабель 12м																																																																																																																																														
50	Кабель 16м																																																																																																																																														
Артикул	Наименование																																																																																																																																														
GS1	Разъем подачи газа с резьбой 3/8" BSP																																																																																																																																														
GS2	Разъем подачи газа с быстросъемом 5.0мм																																																																																																																																														
GS3	Разъем подачи газа с быстросъемом 5.95мм																																																																																																																																														
GS4	Разъем подачи газа с быстросъемом 8.9мм																																																																																																																																														
GS5	Разъем подачи газа с резьбой 1/4" BSP																																																																																																																																														
GS6	Разъем подачи газа с резьбой M10x1.0																																																																																																																																														
GS7	Разъем подачи газа с резьбой 5/8" UNF RH																																																																																																																																														
GS8	Разъем подачи газа с резьбой M12x1.0																																																																																																																																														
Артикул	Наименование																																																																																																																																														
2T	С 1 фикс. кнопкой и верт. потенц. 5К																																																																																																																																														
3T	С 1 фикс. кнопкой и верт. потенц. 10К																																																																																																																																														
4T	С 1 фикс. кнопкой и верт. потенц. 25К																																																																																																																																														
1KH	С 1 кнопкой и горизонт. потенц. 1К																																																																																																																																														
2KH	С 1 кнопкой и горизонт. потенц. 5К																																																																																																																																														
3KH	С 1 кнопкой и горизонт. потенц. 10К																																																																																																																																														
4KH	С 1 кнопкой и горизонт. потенц. 25К																																																																																																																																														
1TH	С 1 фикс. кнопкой и горизонт. потенц. 1К																																																																																																																																														
2TH	С 1 фикс. кнопкой и горизонт. потенц. 5К																																																																																																																																														
3TH	С 1 фикс. кнопкой и горизонт. потенц. 10К																																																																																																																																														
4TH	С 1 фикс. кнопкой и горизонт. потенц. 25К																																																																																																																																														
Артикул	Наименование																																																																																																																																														
PERCP0	2-пиновая вилка Amphenol																																																																																																																																														
PERCP1	4-пиновая вилка Amphenol																																																																																																																																														
PERCP2	5-пиновая вилка Amphenol																																																																																																																																														
PERCP3	6-пиновая вилка Amphenol																																																																																																																																														
PERCP4	14-пиновая вилка Amphenol																																																																																																																																														
PERCP6	8-пиновая вилка Amphenol																																																																																																																																														
PERCP6-5	5-пиновая вилка Amphenol																																																																																																																																														
PERCP7	3-пиновая вилка Tuchel																																																																																																																																														
PERCP8	9-пиновая вилка Tuchel																																																																																																																																														
PERCP9	5-пиновая вилка Tuchel																																																																																																																																														
PERCP11	7-пиновая вилка Uniarc																																																																																																																																														
PXS12-J3P	3-пиновая вилка																																																																																																																																														
								* о/ж - охлаждающая жидкость																																																																																																																																							
								<p>1THS С горизонт. потенц. 1К без кнопки</p> <p>2THS С горизонт. потенц. 5К без кнопки</p> <p>3THS С горизонт. потенц. 10К без кнопки</p> <p>4THS С горизонт. потенц. 25К без кнопки</p> <p>ПРИМЕЧАНИЕ: более подробную информацию смотрите на стр. 16.</p>																																																																																																																																							

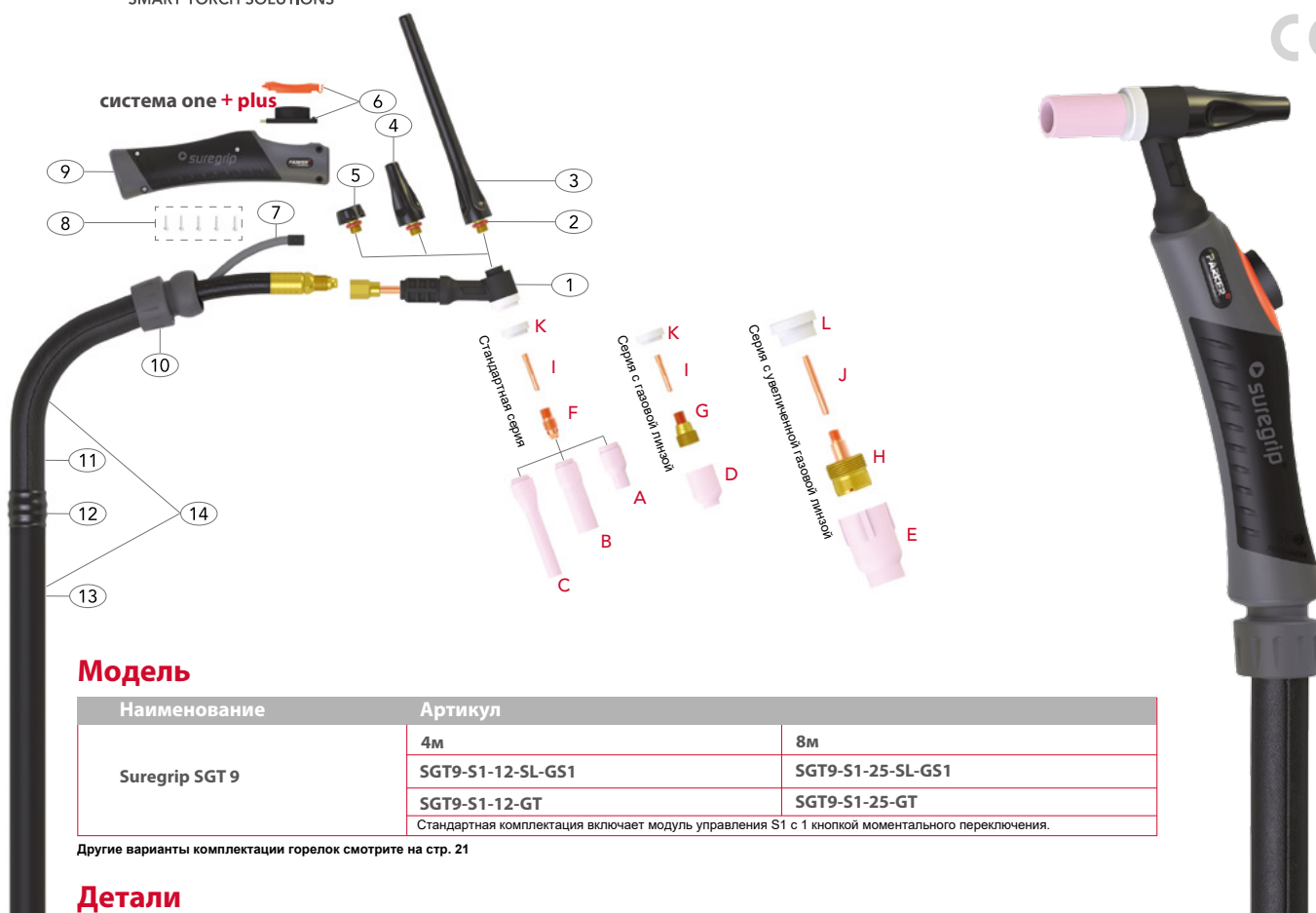

## Модель

Наименование	Артикул	
Suregrip SGT 9	4м	8м
	SGT9-S1-12-SL-GS1	SGT9-S1-25-SL-GS1
	SGT9-S1-12-GT	SGT9-S1-25-GT
Стандартная комплектация включает модуль управления S1 с 1 кнопкой моментального переключения.		

Другие варианты комплектации горелок смотрите на стр. 21

## Детали

Артикул	Наименование
1	PWP9 Гусак
2	P98W77 Уплотнительное кольцо
3	P41V24 Длинный колпачок
4	P41V35 Средний колпачок
5	P41V33 Короткий колпачок
6	PER1MS Модуль управления с 1 кнопкой
7	PERSWL4 Провод подключения 4м
	PERSWL8 Провод подключения 8м
8	PERSP1 Комплект винтов
9	PERH100 Рукоятка малая
10	PERKJ100 Шаровое соединение с контргайкой
11	PERLC100-08 Кожаная оплётка 0.8м
12	PERJK100 Соединитель
13	PERNCS-32 Неопреновый кожух 3.2м
	PERNCS-72 Неопреновый кожух 7.2м

Артикул	Наименование
14	PERCO100-40 Шланговый пакет 4м
	PERCO100-80 Шланговый пакет 8м

**Нужен максимальный контроль?**  
Выберите подходящий набор расходных частей с кварцевым соплом на стр. 58

Больше информации в разделах:

- Расходные части Стр. 51-57
- Конфигуратор расходных частей Стр. 62-67
- Детали разъемов Стр. 68-71

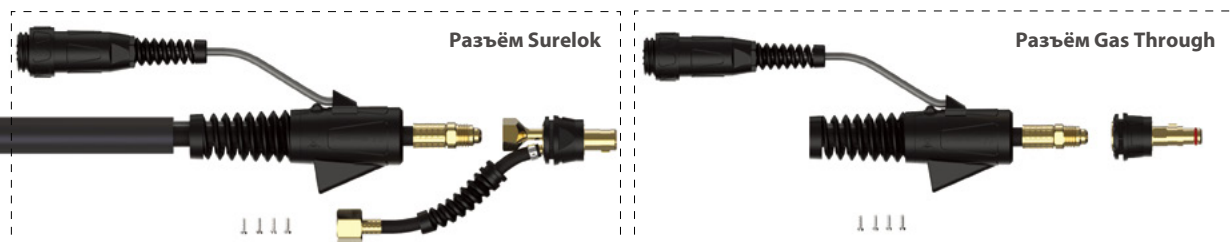

# Горелка Suregrip SGT 9 для TIG сварки

Параметры: 125A DC, 90A AC, ПВ 35%, d=1.0-2.4мм

Воздушное охлаждение

## Расходные части

### A Стандартные керамические сопла

Артикул	Наименование	Размер	Диаметр А	
			мм	дюймы
P13N08	Керамическое сопло	4	6	1/4
P13N09	Керамическое сопло	5	8	5/16
P13N10	Керамическое сопло	6	10	3/8
P13N11	Керамическое сопло	7	11	7/16
P13N12	Керамическое сопло	8	12.5	1/2
P13N13	Керамическое сопло	10	16	5/8

### B Удлиненные керамические сопла

Артикул	Наименование	Размер	Диаметр А	
			мм	дюймы
P796F70	Удлиненное керамическое сопло	3	5	3/16
P796F71	Удлиненное керамическое сопло	4	6	1/4
P796F72	Удлиненное керамическое сопло	5	8	5/16
P796F73	Удлиненное керамическое сопло	6	10	3/8

### C Экстраудлиненные керамические сопла

Артикул	Наименование	Размер	Диаметр А	
			мм	дюймы
P796F74	Экстраудлиненное керам. сопло	3	5	3/16
P796F75	Экстраудлиненное керам. сопло	4	6	1/4
P796F76	Экстраудлиненное керам. сопло	5	8	5/16
P796F77	Экстраудлиненное керам. сопло	6	10	3/8

### D Керамические сопла для газовой линзы

Артикул	Наименование	Размер	Диаметр А	
			мм	дюймы
P53N58	Керамическое сопло для г/л	4	6	1/4
P53N59	Керамическое сопло для г/л	5	8	5/16
P53N60	Керамическое сопло для г/л	6	10	3/8
P53N61	Керамическое сопло для г/л	7	11	7/16
P53N61S	Керамическое сопло для г/л	8	12.5	1/2

### E Керамические сопла для увеличенной газовой линзы

Артикул	Наименование	Размер	Диаметр А	
			мм	дюймы
P57N74	Керам. сопло для увеличенной г/л	8	12.5	1/2
P57N75	Керам. сопло для увеличенной г/л	6	10	3/8
P53N87	Керам. сопло для увеличенной г/л	12	19	3/4
P53N88	Керам. сопло для увеличенной г/л	10	16	5/8

### F Стандартные цангодержатели

Артикул	Наименование	Диаметр электрода	
		мм	дюймы
P13N26	Цангодержатель	1.0	0.040
P13N27	Цангодержатель	1.6	1/16
P13N27M	Цангодержатель	2.0	5/64
P13N28	Цангодержатель	2.4	3/32

### G Газовые линзы

Артикул	Наименование	Диаметр электрода	
		мм	дюймы
P45V42	Газовая линза	1.0	0.040
P45V43	Газовая линза	1.6	1/16
P45V43M	Газовая линза	2.0	5/64
P45V44	Газовая линза	2.4	3/32

### H Увеличенные газовые линзы

Артикул	Наименование	Диаметр электрода	
		мм	дюймы
P45V0204S	Увеличенная газовая линза	1.0	0.040
P45V116S	Увеличенная газовая линза	1.6	1/16
P45V64S	Увеличенная газовая линза	2.4	3/32

### I Стандартные цанги

Артикул	Наименование	Диаметр электрода	
		мм	дюймы
P13N21	Цанга	1.0	0.040
P13N22	Цанга	1.6	1/16
P13N22M	Цанга	2.0	5/64
P13N23	Цанга	2.4	3/32

### J Цанги для увеличенной газовой линзы

Артикул	Наименование	Диаметр электрода	
		мм	дюймы
P13N21L	Цанга для увеличенной газовой линзы	1.0	0.040
P13N22L	Цанга для увеличенной газовой линзы	1.6	1/16
P13N23L	Цанга для увеличенной газовой линзы	2.4	3/32

### Изоляторы

Артикул	Наименование
K P598882	Изолятор
L P54N63-20	Изолятор для увеличенной газовой линзы

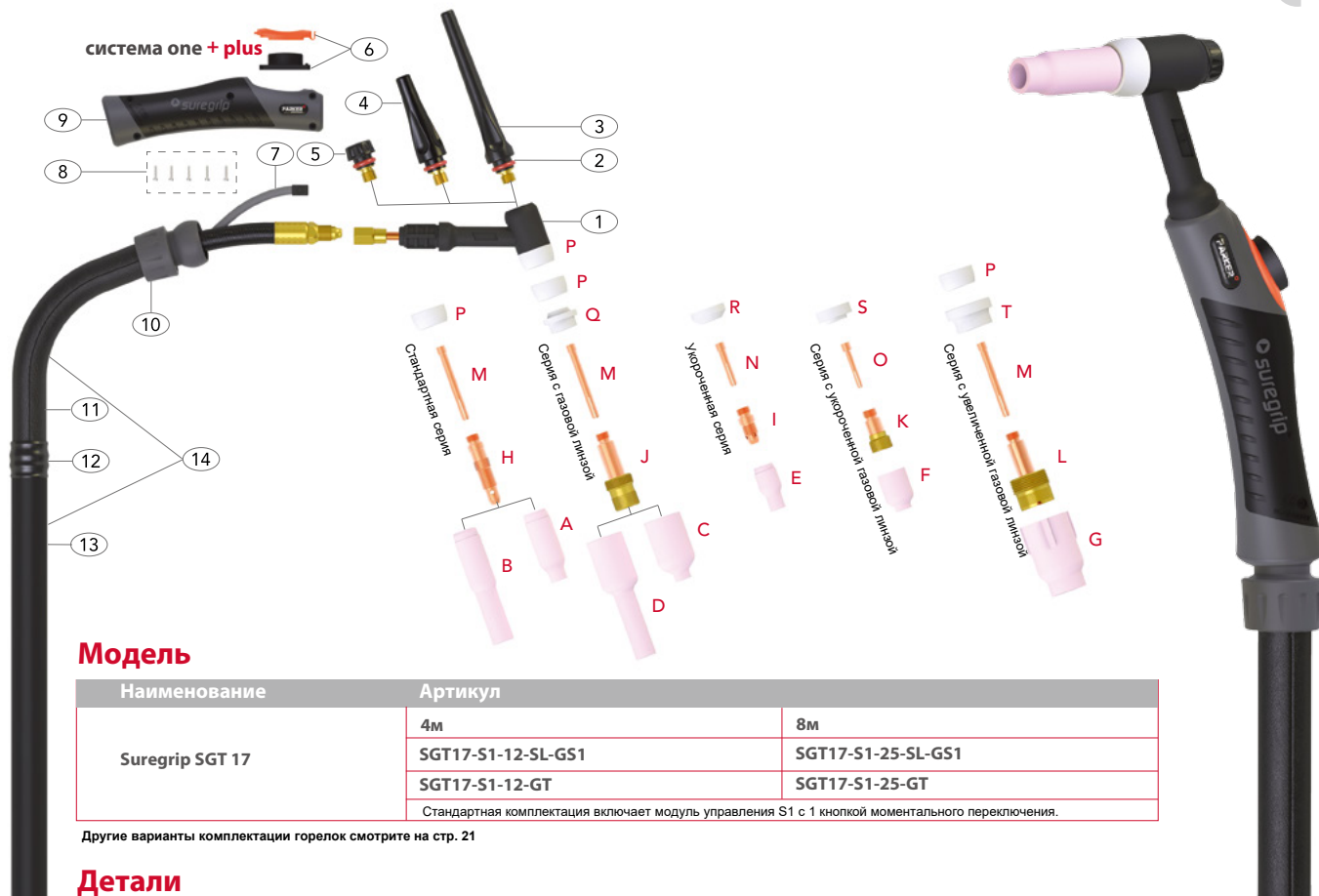

### Модель

Наименование	Артикул	
	4м	8м
Suregrip SGT 17	SGT17-S1-12-SL-GS1	SGT17-S1-25-SL-GS1
	SGT17-S1-12-GT	SGT17-S1-25-GT
	Стандартная комплектация включает модуль управления S1 с 1 кнопкой моментального переключения.	

Другие варианты комплектации горелок смотрите на стр. 21

### Детали

Артикул	Наименование
1	PWP17 Гусак
2	P98W18 Уплотнительное кольцо
3	P57Y02 Длинный колпачок
4	P300M Средний колпачок
5	P57Y04 Короткий колпачок
6	PER1MS Модуль управления с 1 кнопкой
7	PERSWL4 Провод подключения 4м
8	PERSWL8 Провод подключения 8м
9	PERH100 Рукоятка малая
10	PERKJ100 Шаровое соединение с контргайкой
11	PERLC100-08 Кожаная оплетка 0.8м
12	PERJK100 Соединитель
13	PERNCS-32 Неопреновый кожух 3.2м
14	PERNCS-72 Неопреновый кожух 7.2м

Артикул	Наименование
14	PERCO100-40 Шланговый пакет 4м
	PERCO100-80 Шланговый пакет 8м

**Нужен максимальный контроль?**  
Выберите подходящий набор расходных частей с кварцевым соплом на стр. 59-60

Больше информации в разделах:

- Расходные части Стр. 51-57
- Конфигуратор расходных частей Стр. 62-67
- Детали разъемов Стр. 68-71

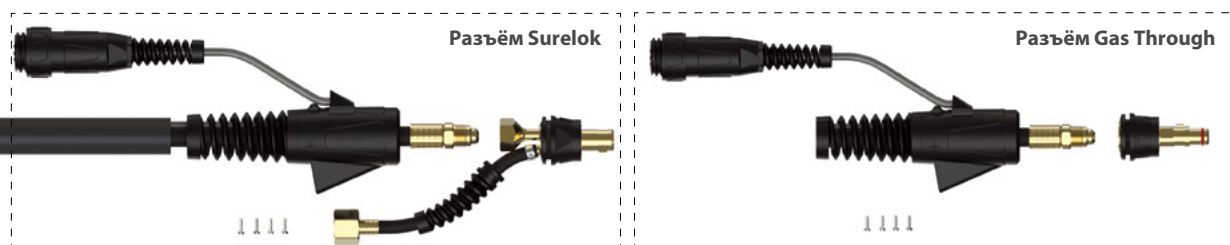

# Горелка Suregrip SGT 17 для TIG сварки

Параметры: 150A DC, 105A AC, ПВ 35%, d=1.0-3.2мм  
Воздушное охлаждение

## Расходные части

### A Стандартные керамические сопла

Артикул	Наименование	Размер	Диаметр А	
			мм	дюймы
P10N44	Керамическое сопло	12	19	3/4
P10N45	Керамическое сопло	10	16	5/8
P10N46	Керамическое сопло	8	12.5	1/2
P10N47	Керамическое сопло	7	11	7/16
P10N48	Керамическое сопло	6	10	3/8
P10N49	Керамическое сопло	5	8	5/16
P10N50	Керамическое сопло	4	6	1/4

### B Удлиненные керамические сопла

Артикул	Наименование	Размер	Диаметр А	
			мм	дюймы
P10N47L	Удлиненное керамическое сопло	7L	11	7/16
P10N48L	Удлиненное керамическое сопло	6L	10	3/8
P10N49L	Удлиненное керамическое сопло	5L	8	5/16

### C Керамические сопла для газовой линзы

Артикул	Наименование	Размер	Диаметр А	
			мм	дюймы
P54N14	Керамическое сопло для г/л	8	12.5	1/2
P54N15	Керамическое сопло для г/л	7	11	7/16
P54N16	Керамическое сопло для г/л	6	10	3/8
P54N17	Керамическое сопло для г/л	5	8	5/16
P54N18	Керамическое сопло для г/л	4	6	1/4
P54N19	Керамическое сопло для г/л	11	17	11/16

### D Удлиненные керамические сопла для газовой линзы

Артикул	Наименование	Размер	Диаметр А	
			мм	дюймы
P54N15L	Удлиненное керам. сопло для г/л	7	11	7/16
P54N16L	Удлиненное керам. сопло для г/л	6	10	3/8
P54N17L	Удлиненное керам. сопло для г/л	5	8	5/16

### E Укороченные керамические сопла

Артикул	Наименование	Размер	Диаметр А	
			мм	дюймы
P13N08	Керамическое сопло	4	6	1/4
P13N09	Керамическое сопло	5	8	5/16
P13N10	Керамическое сопло	6	10	3/8
P13N11	Керамическое сопло	7	11	7/16
P13N12	Керамическое сопло	8	12.5	1/2
P13N13	Керамическое сопло	10	16	5/8

### F Укороченные керамические сопла для газовой линзы

Артикул	Наименование	Размер	Диаметр А	
			мм	дюймы
P53N58	Керамическое сопло для г/л	4	6	1/4
P53N59	Керамическое сопло для г/л	5	8	5/16
P53N60	Керамическое сопло для г/л	6	10	3/8
P53N61	Керамическое сопло для г/л	7	11	7/16
P53N61S	Керамическое сопло для г/л	8	12.5	1/2

### G Керамические сопла для увеличенной газовой линзы

Артикул	Наименование	Размер	Диаметр А	
			мм	дюймы
P57N74	Керам. сопло для увеличенной г/л	8	12.5	1/2
P57N75	Керам. сопло для увеличенной г/л	6	10	3/8
P53N87	Керам. сопло для увеличенной г/л	12	19	3/4
P53N88	Керам. сопло для увеличенной г/л	10	16	5/8

### H Стандартные цангодержатели

Артикул	Наименование	Диаметр электрода	
		мм	дюймы
P10N28	Цангодержатель	3.2	1/8
P10N30	Цангодержатель	1.0	0.040
P10N31	Цангодержатель	1.6	1/16
P10N31M	Цангодержатель	2.0	5/64
P10N32	Цангодержатель	2.4	3/32

### I Укороченные цангодержатели

Артикул	Наименование	Диаметр
P17CB20	Укороченный цангодержатель	3.5

### J Газовые линзы

Артикул	Наименование	Диаметр электрода	
		мм	дюймы
P45V24	Газовая линза	1.0	0.040
P45V25	Газовая линза	1.6	1/16
P45V25M	Газовая линза	2.0	5/64
P45V26	Газовая линза	2.4	3/32
P45V27	Газовая линза	3.2	1/8

### K Укороченные газовые линзы

Артикул	Наименование	Диаметр электрода	
		мм	дюймы
PSTB45V42	Укороченная газовая линза	1.0	0.040
PSTB45V43	Укороченная газовая линза	1.6	1/16
PSTB45V43M	Укороченная газовая линза	2.0	5/64
PSTB45V44	Укороченная газовая линза	2.4	3/32
PSTB45V45	Укороченная газовая линза	3.2	1/8

### L Увеличенные газовые линзы

Артикул	Наименование	Диаметр электрода	
		мм	дюймы
P45V0204	Увеличенная газовая линза	1.0	0.040
P45V116	Увеличенная газовая линза	1.6	1/16
P45V64	Увеличенная газовая линза	2.4	3/32
P995795	Увеличенная газовая линза	3.2	1/8

### M Стандартные цанги

Артикул	Наименование	Диаметр электрода	
		мм	дюймы
P10N22	Цанга	1.0	0.040
P10N23	Цанга	1.6	1/16
P10N23M	Цанга	2.0	5/64
P10N24	Цанга	2.4	3/32
P10N25	Цанга	3.2	1/8

### N Укороченные цанги

Артикул	Наименование	Диаметр электрода	
		мм	дюймы
P10N22S	Укороченная цанга	1.0	0.040
P10N23S	Укороченная цанга	1.6	1/16
P10N24S	Укороченная цанга	2.4	3/32
P10N25S	Укороченная цанга	3.2	1/8

### O Укороченные цанги для газовой линзы

Артикул	Наименование	Диаметр электрода	
		мм	дюймы
PSTB13N21	Укороченная цанга для г/л	1.0	0.040
PSTB13N22	Укороченная цанга для г/л	1.6	1/16
PSTB13N22M	Укороченная цанга для г/л	2.0	5/64
PSTB13N23	Укороченная цанга для г/л	2.4	3/32
PSTB13N24	Укороченная цанга для г/л	3.2	1/8

### Изоляторы

Артикул	Наименование
P18CG	Изолятор
Q P54N01	Изолятор для газовой линзы
R P18CG20	Изолятор
S PSTB80300236	Изолятор для укороченной газовой линзы
T P54N63	Изолятор для увеличенной газовой линзы



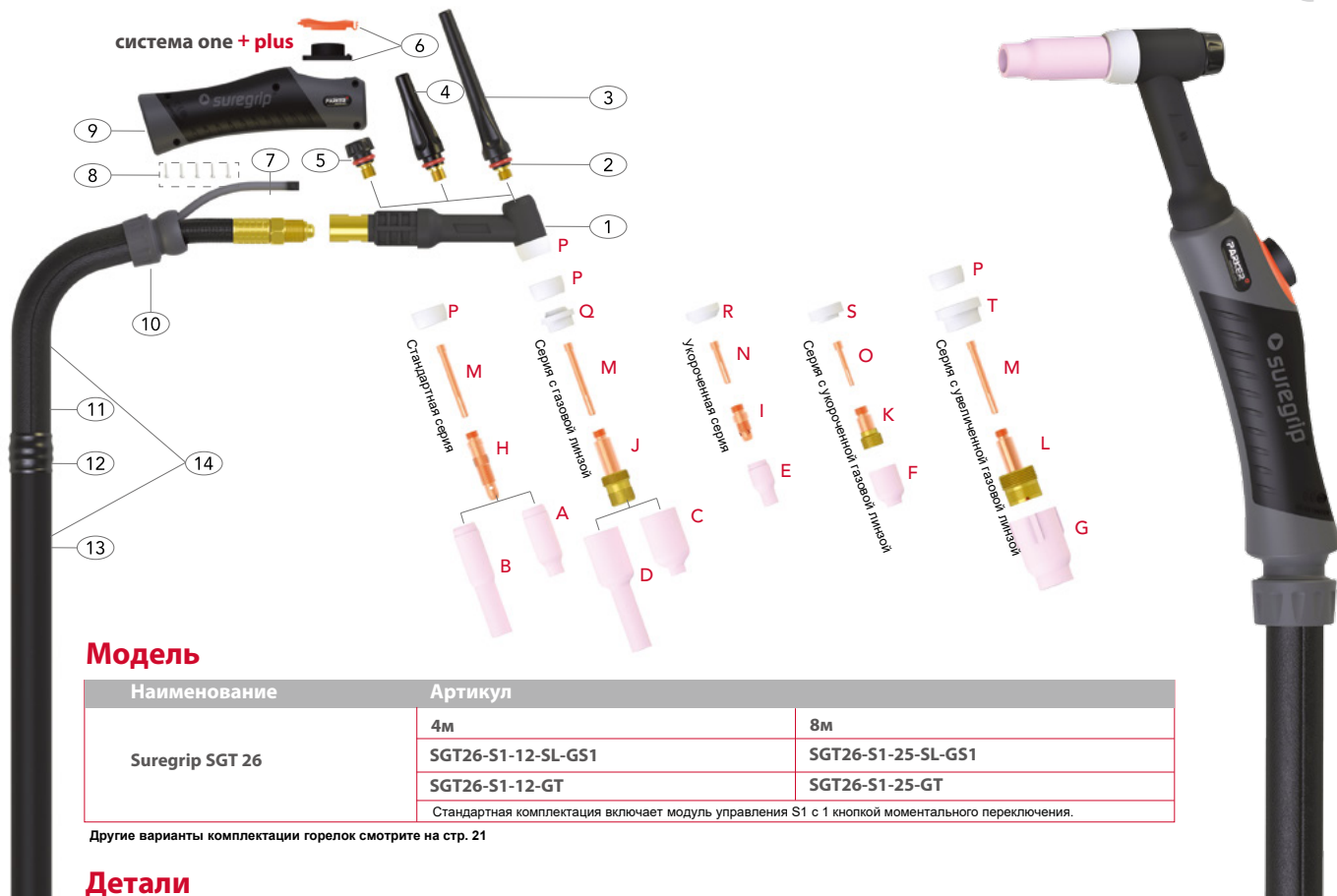

**Модель**

Наименование	Артикул	
	4м	8м
Suregrip SGT 26	SGT26-S1-12-SL-GS1	SGT26-S1-25-SL-GS1
	SGT26-S1-12-GT	SGT26-S1-25-GT

Стандартная комплектация включает модуль управления S1 с 1 кнопкой моментального переключения.

Другие варианты комплектации горелок смотрите на стр. 21

**Детали**

Артикул	Наименование
1	PWP26 Гусак
2	P98W18 Уплотнительное кольцо
3	P57Y02 Длинный колпачок
4	P300M Средний колпачок
5	P57Y04 Короткий колпачок
6	PER1MS Модуль управления с 1 кнопкой
7	PERSWL4 Провод подключения 4м
8	PERSWL8 Провод подключения 8м
9	PERH200 Рукоятка большая
10	PERKJ200 Шаровое соединение с контргайкой
11	PERLC200-08 Кожаная оплётка 0.8м
12	PERJK200 Соединитель

Артикул	Наименование
13	PERNCL-32 Неопреновый кожух 3.2м
	PERNCL-72 Неопреновый кожух 7.2м
14	PERCO200-40 Шланговый пакет 4м
	PERCO200-80 Шланговый пакет 8м

**Нужен максимальный контроль?**  
Выберите подходящий набор расходных частей с кварцевым соплом на стр. 59-60

Больше информации в разделах:

- Расходные части Стр. 51-57
- Конфигуратор расходных частей Стр. 62-67
- Детали разъемов Стр. 68-71





# Горелка Suregrip SGT 26 для TIG сварки

Параметры: 180A DC, 125A AC, ПВ 35%, d=1.0-4.0мм  
Воздушное охлаждение

## Расходные части

### A Стандартные керамические сопла

Артикул	Наименование	Размер	Диаметр A	
			мм	дюймы
P10N44	Керамическое сопло	12	19	3/4
P10N45	Керамическое сопло	10	16	5/8
P10N46	Керамическое сопло	8	12.5	1/2
P10N47	Керамическое сопло	7	11	7/16
P10N48	Керамическое сопло	6	10	3/8
P10N49	Керамическое сопло	5	8	5/16
P10N50	Керамическое сопло	4	6	1/4

### B Удлиненные керамические сопла

Артикул	Наименование	Размер	Диаметр A	
			мм	дюймы
P10N47L	Удлиненное керамическое сопло	7L	11	7/16
P10N48L	Удлиненное керамическое сопло	6L	10	3/8
P10N49L	Удлиненное керамическое сопло	5L	8	5/16

### C Керамические сопла для газовой линзы

Артикул	Наименование	Размер	Диаметр A	
			мм	дюймы
P54N14	Керамическое сопло для г/л	8	12.5	1/2
P54N15	Керамическое сопло для г/л	7	11	7/16
P54N16	Керамическое сопло для г/л	6	10	3/8
P54N17	Керамическое сопло для г/л	5	8	5/16
P54N18	Керамическое сопло для г/л	4	6	1/4

### D Удлиненные керамические сопла для газовой линзы

Артикул	Наименование	Размер	Диаметр A	
			мм	дюймы
P54N15L	Удлиненное керам. сопло для г/л	7	11	7/16
P54N16L	Удлиненное керам. сопло для г/л	6	10	3/8
P54N17L	Удлиненное керам. сопло для г/л	5	8	5/16

### E Укороченные керамические сопла

Артикул	Наименование	Размер	Диаметр A	
			мм	дюймы
P13N08	Керамическое сопло	4	6	1/4
P13N09	Керамическое сопло	5	8	5/16
P13N10	Керамическое сопло	6	10	3/8
P13N11	Керамическое сопло	7	11	7/16
P13N12	Керамическое сопло	8	12.5	1/2
P13N13	Керамическое сопло	10	16	5/8

### F Укороченные керамические сопла для газовой линзы

Артикул	Наименование	Размер	Диаметр A	
			мм	дюймы
P53N58	Керамическое сопло для г/л	4	6	1/4
P53N59	Керамическое сопло для г/л	5	8	5/16
P53N60	Керамическое сопло для г/л	6	10	3/8
P53N61	Керамическое сопло для г/л	7	11	7/16
P53N61S	Керамическое сопло для г/л	8	12.5	1/2

### G Керамические сопла для увеличенной газовой линзы

Артикул	Наименование	Размер	Диаметр A	
			мм	дюймы
P57N74	Керам. сопло для увеличенной г/л	8	12.5	1/2
P57N75	Керам. сопло для увеличенной г/л	6	10	3/8
P53N87	Керам. сопло для увеличенной г/л	12	19	3/4
P53N88	Керам. сопло для увеличенной г/л	10	16	5/8

### H Стандартные цангодержатели

Артикул	Наименование	Диаметр электрода	
		мм	дюймы
P10N28	Цангодержатель	3.2	1/8
P10N30	Цангодержатель	1.0	0.040
P10N31	Цангодержатель	1.6	1/16
P10N31M	Цангодержатель	2.0	5/64
P10N32	Цангодержатель	2.4	3/32
406488	Цангодержатель	4.0	5/32"

### I Укороченные цанги

Артикул	Наименование	Диаметр
		мм
P17CB20	Укороченная цанга	3.5

### J Газовые линзы

Артикул	Наименование	Диаметр электрода	
		мм	дюймы
P45V24	Газовая линза	1.0	0.040
P45V25	Газовая линза	1.6	1/16
P45V25M	Газовая линза	2.0	5/64
P45V26	Газовая линза	2.4	3/32
P45V27	Газовая линза	3.2	1/8
P45V28	Газовая линза	4.0	5/32

### K Укороченные газовые линзы

Артикул	Наименование	Диаметр электрода	
		мм	дюймы
PSTB45V42	Укороченная газовая линза	1.0	0.040
PSTB45V43	Укороченная газовая линза	1.6	1/16
PSTB45V43M	Укороченная газовая линза	2.0	5/64
PSTB45V44	Укороченная газовая линза	2.4	3/32
PSTB45V45	Укороченная газовая линза	3.2	1/8

### L Увеличенные газовые линзы

Артикул	Наименование	Диаметр электрода	
		мм	дюймы
P45V0204	Увеличенная газовая линза	1.0	0.040
P45V116	Увеличенная газовая линза	1.6	1/16
P45V64	Увеличенная газовая линза	2.4	3/32
P995795	Увеличенная газовая линза	3.2	1/8
P45V63	Увеличенная газовая линза	4.0	5/32

### M Стандартные цанги

Артикул	Наименование	Диаметр электрода	
		мм	дюймы
P10N22	Цанга	1.0	0.040
P10N23	Цанга	1.6	1/16
P10N23M	Цанга	2.0	5/64
P10N24	Цанга	2.4	3/32
P10N25	Цанга	3.2	1/8
P54N20	Цанга	4.0	5/32

### N Укороченные цанги

Артикул	Наименование	Диаметр электрода	
		мм	дюймы
P10N22S	Укороченная цанга	1.0	0.040
P10N23S	Укороченная цанга	1.6	1/16
P10N24S	Укороченная цанга	2.4	3/32
P10N25S	Укороченная цанга	3.2	1/8

### O Укороченные цанги для газовой линзы

Артикул	Наименование	Диаметр электрода	
		мм	дюймы
PSTB13N21	Укороченная цанга для г/л	1.0	0.040
PSTB13N22	Укороченная цанга для г/л	1.6	1/16
PSTB13N22M	Укороченная цанга для г/л	2.0	5/64
PSTB13N23	Укороченная цанга для г/л	2.4	3/32
PSTB13N24	Укороченная цанга для г/л	3.2	1/8

### Изоляторы

Артикул	Наименование
P P18CG	Изолятор
Q P54N01	Изолятор для газовой линзы
R P18CG20	Изолятор
S PSTB80300236	Изолятор для укороченной газовой линзы
T P54N63	Изолятор для увеличенной газовой линзы

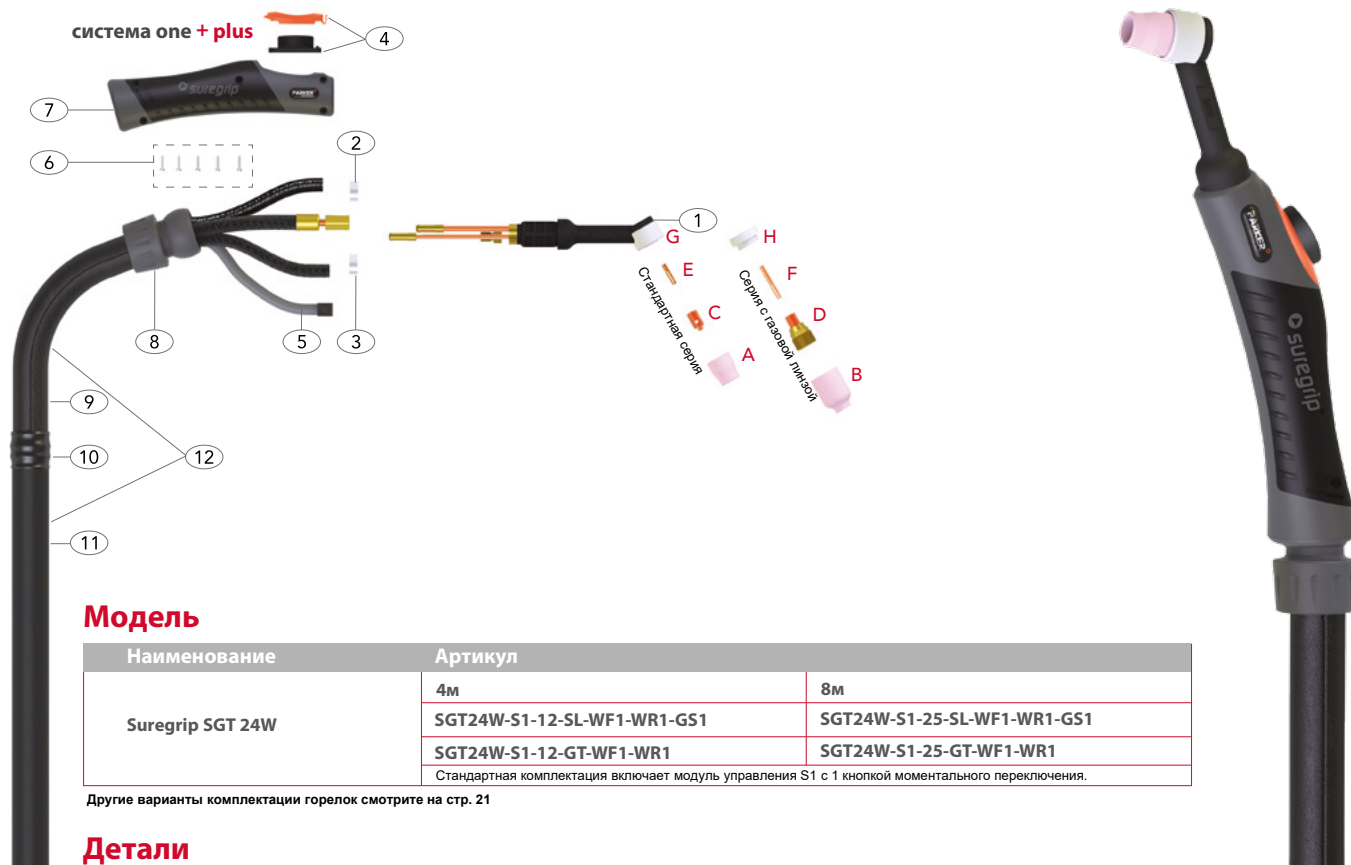

## Модель

Наименование	Артикул	
	4м	8м
Suregrip SGT 24W	SGT24W-S1-12-SL-WF1-WR1-GS1	SGT24W-S1-25-SL-WF1-WR1-GS1
	SGT24W-S1-12-GT-WF1-WR1	SGT24W-S1-25-GT-WF1-WR1
Стандартная комплектация включает модуль управления S1 с 1 кнопкой моментального переключения.		

Другие варианты комплектации горелок смотрите на стр. 21

## Детали

Артикул	Наименование
1	PWP24W Гусак
2	PB5025S Зажим шланга подачи газа 8.0мм
3	PB5041 Зажим шланга подачи о/ж* 8.7мм
4	PER1MS Модуль управления с 1 кнопкой
5	PERSWL4 Провод подключения 4м
	PERSWL8 Провод подключения 8м
6	PERSP1 Комплект винтов
7	PERH100N Рукоятка малая
8	PERKJ100 Шаровое соединение с конргайкой
9	PERLC100-08 Кожаная оплётка 0.8м
10	PERJK100 Соединитель

Артикул	Наименование
11	PERNCS-32 Неопреновый кожух 3.2м
	PERNCS-72 Неопреновый кожух 7.2м
12	PERCO100-40 Шланговый пакет 4м
	PERCO100-80 Шланговый пакет 8м

\*о/ж - охлаждающая жидкость

Больше информации в разделах:

- Расходные части Стр. 51-57
- Конфигуратор расходных частей Стр. 62-67
- Детали разъемов Стр. 68-71

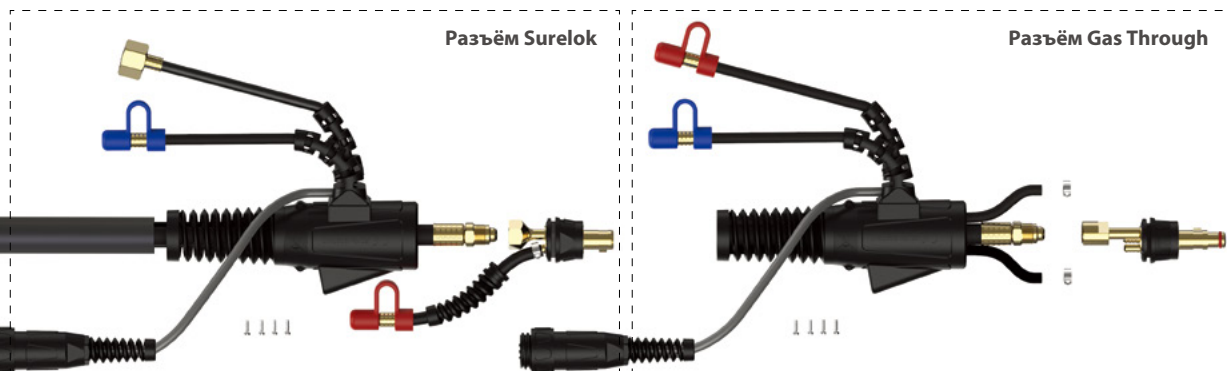

# Горелка Suregrip SGT 24W для TIG сварки

Параметры: 180A DC, 125A AC, ПВ 100%, d=0.5-2.4мм  
Жидкостное охлаждение

## Расходные части

### A Стандартные керамические сопла

Артикул	Наименование	Размер	Диаметр А	
			мм	дюймы
P53N24	Керамическое сопло	4	6	1/4
P53N25	Керамическое сопло	5	8	5/16
P53N27	Керамическое сопло	6	10	3/8

### B Керамические сопла для газовой линзы

Артикул	Наименование	Размер	Диаметр А	
			мм	дюймы
P53N58	Керамическое сопло для г/л	4	6	1/4
P53N59	Керамическое сопло для г/л	5	8	5/16
P53N60	Керамическое сопло для г/л	6	10	3/8
P53N61	Керамическое сопло для г/л	7	11	7/16
P53N61S	Керамическое сопло для г/л	8	12.5	1/2

### C Стандартные цангодержатели

Артикул	Наименование	Диаметр электрода	
		мм	дюймы
P53N18	Цангодержатель	1.0	0.040
P53N19	Цангодержатель	1.6	1/16
P24CB332	Цангодержатель	2.4	3/32

### D Газовые линзы

Артикул	Наименование	Диаметр электрода	
		мм	дюймы
P45V42	Газовая линза	1.0	0.040
P45V43	Газовая линза	1.6	1/16
P45V43M	Газовая линза	2.0	5/64
P45V44	Газовая линза	2.4	3/32

### E Стандартные цанги

Артикул	Наименование	Диаметр электрода	
		мм	дюймы
P53N16	Цанга	1.0	0.040
P53N14	Цанга	1.6	1/16
P24C332	Цанга	2.4	3/32

### F Цанги для газовой линзы

Артикул	Наименование	Диаметр электрода	
		мм	дюймы
P53N64	Цанга для газовой линзы	1.6	1/16
P24GLC332	Цанга для газовой линзы	2.4	3/32

### Изоляторы

Артикул	Наименование
G P53N22	Изолятор
H P53N66	Изолятор для газовой линзы

## Горелка Suregrip SGT 20 для TIG сварки

Параметры: 225A DC, 160A AC, ПВ 100%, d=1.0-3.2мм  
Жидкостное охлаждение

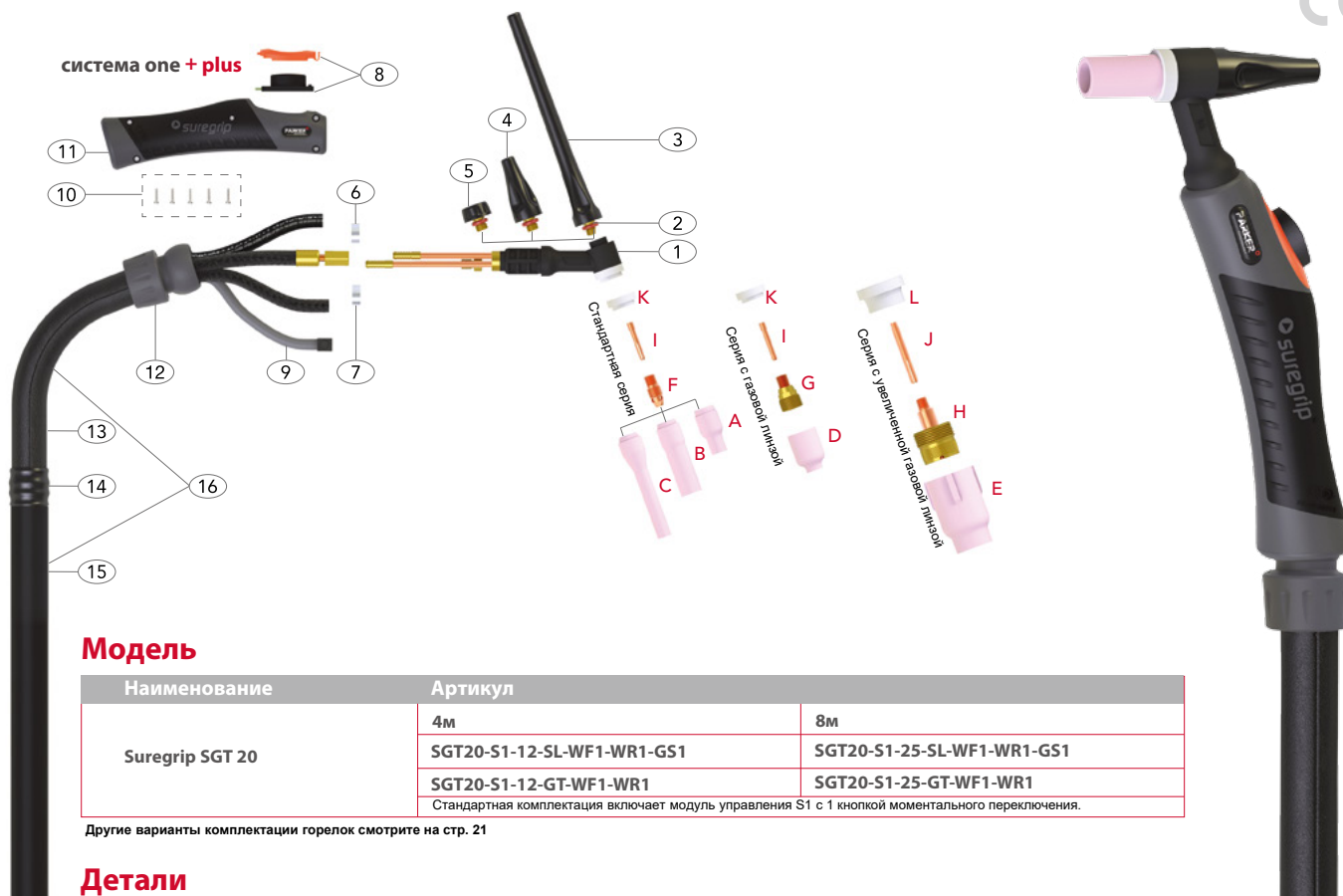

### Модель

Наименование	Артикул	
	4м	8м
Suregrip SGT 20	SGT20-S1-12-SL-WF1-WR1-GS1	SGT20-S1-25-SL-WF1-WR1-GS1
	SGT20-S1-12-GT-WF1-WR1	SGT20-S1-25-GT-WF1-WR1
Стандартная комплектация включает модуль управления S1 с 1 кнопкой моментального переключения.		

Другие варианты комплектации горелок смотрите на стр. 21

### Детали

Артикул	Наименование
1	PWP20 Гусак
2	P98W77 Уплотнительное кольцо
3	P41V24 Длинный колпачок
4	P41V35 Средний колпачок
5	P41V33 Короткий колпачок
6	PB5025S Зажим шланга подачи газа 8.0мм
7	PB5041 Зажим шланга подачи о/ж* 8.7мм
8	PER1MS Модуль управления с 1 кнопкой
9	PERSWL4 Провод подключения 4м
	PERSWL8 Провод подключения 8м
10	PERSP1 Комплект винтов
11	PERH100N Рукоятка малая

Артикул	Наименование
12	PERKJ100 Шаровое соединение с контргайкой
13	PERLC100-08 Кожаная оплётка 0.8м
14	PERJK100 Соединитель
15	PERNCS-32 Неопреновый кожух 3.2м
	PERNCS-72 Неопреновый кожух 7.2м
16	PERCO100-40 Шланговый пакет 4м
	PERCO100-80 Шланговый пакет 8м

\*о/ж - охлаждающая жидкость

Больше информации в разделах:

- Расходные части Стр. 51-57
- Конфигуратор расходных частей Стр. 62-67
- Детали разъемов Стр. 68-71

**Нужен максимальный контроль?**  
Выберите подходящий набор расходных частей с кварцевым соплом на стр. 58

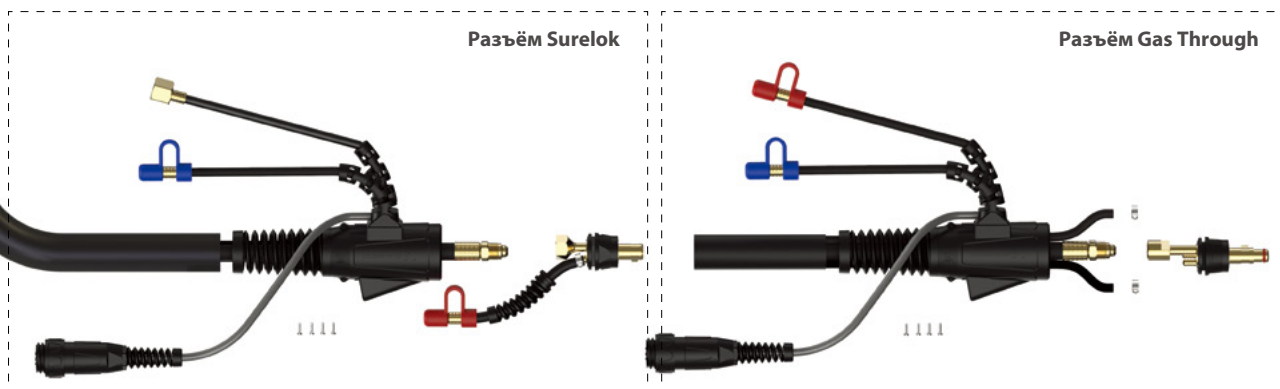

# Горелка Suregrip SGT 20 для Tig сварки

Параметры: 225A DC, 160A AC, ПВ 100%, d=1.0-3.2мм  
Жидкостное охлаждение

## Расходные части

### A Стандартные керамические сопла

Артикул	Наименование	Размер	Диаметр A	
			мм	дюймы
P13N08	Керамическое сопло	4	6	1/4
P13N09	Керамическое сопло	5	8	5/16
P13N10	Керамическое сопло	6	10	3/8
P13N11	Керамическое сопло	7	11	7/16
P13N12	Керамическое сопло	8	12.5	1/2
P13N13	Керамическое сопло	10	16	5/8

### B Удлиненные керамические сопла

Артикул	Наименование	Размер	Диаметр A	
			мм	дюймы
P796F70	Удлиненное керамическое сопло	3	5	3/16
P796F71	Удлиненное керамическое сопло	4	6	1/4
P796F72	Удлиненное керамическое сопло	5	8	5/16
P796F73	Удлиненное керамическое сопло	6	10	3/8

### C Экстраудлиненные керамические сопла

Артикул	Наименование	Размер	Диаметр A	
			мм	дюймы
P796F74	Экстраудлиненное керам. сопло	3	5	3/16
P796F75	Экстраудлиненное керам. сопло	4	6	1/4
P796F76	Экстраудлиненное керам. сопло	5	8	5/16
P796F77	Экстраудлиненное керам. сопло	6	10	3/8

### D Керамические сопла для газовой линзы

Артикул	Наименование	Размер	Диаметр A	
			мм	дюймы
P53N58	Керамическое сопло для г/л	4	6	1/4
P53N59	Керамическое сопло для г/л	5	8	5/16
P53N60	Керамическое сопло для г/л	6	10	3/8
P53N61	Керамическое сопло для г/л	7	11	7/16
P53N61S	Керамическое сопло для г/л	8	12.5	1/2

### E Керамические сопла для увеличенной газовой линзы

Артикул	Наименование	Размер	Диаметр A	
			мм	дюймы
P57N74	Керам. сопло для увеличенной г/л	8	12.5	1/2
P57N75	Керам. сопло для увеличенной г/л	6	10	3/8
P53N87	Керам. сопло для увеличенной г/л	12	19	3/4
P53N88	Керам. сопло для увеличенной г/л	10	16	5/8

### F Стандартные цангодержатели

Артикул	Наименование	Диаметр электрода	
		мм	дюймы
P13N26	Цангодержатель	1.0	0.040
P13N27	Цангодержатель	1.6	1/16
P13N27M	Цангодержатель	2.0	5/64
P13N28	Цангодержатель	2.4	3/32
P13N29	Цангодержатель	3.2	1/8

### G Газовые линзы

Артикул	Наименование	Диаметр электрода	
		мм	дюймы
P45V42	Газовая линза	1.0	0.040
P45V43	Газовая линза	1.6	1/16
P45V43M	Газовая линза	2.0	5/64
P45V44	Газовая линза	2.4	3/32
P45V45	Газовая линза	3.2	1/8"

### H Увеличенные газовые линзы

Артикул	Наименование	Диаметр электрода	
		мм	дюймы
P45V0204S	Увеличенная газовая линза	1.0	0.040
P45V116S	Увеличенная газовая линза	1.6	1/16
P45V64S	Увеличенная газовая линза	2.4	3/32
P995795S	Увеличенная газовая линза	3.2	1/8

### I Стандартные цанги

Артикул	Наименование	Диаметр электрода	
		мм	дюймы
P13N21	Цанга	1.0	0.040
P13N22	Цанга	1.6	1/16
P13N22M	Цанга	2.0	5/64
P13N23	Цанга	2.4	3/32
P13N24	Цанга	3.2	1/8

### J Цанги для увеличенной газовой линзы

Артикул	Наименование	Диаметр электрода	
		мм	дюймы
P13N21L	Цанга для увеличенной г/л	1.0	0.040
P13N22L	Цанга для увеличенной г/л	1.6	1/16
P13N23L	Цанга для увеличенной г/л	2.4	3/32
P13N24L	Цанга для увеличенной г/л	3.2	1/8

### Изоляторы

Артикул	Наименование
K P598882	Изолятор
L P54N63-20	Изолятор для увеличенной газовой линзы



## Горелка Suregrip SGT 20S для Tig сварки

Параметры: 340А DC, 240А AC, ПВ 100%, d=1.0-3.2мм  
Жидкостное охлаждение

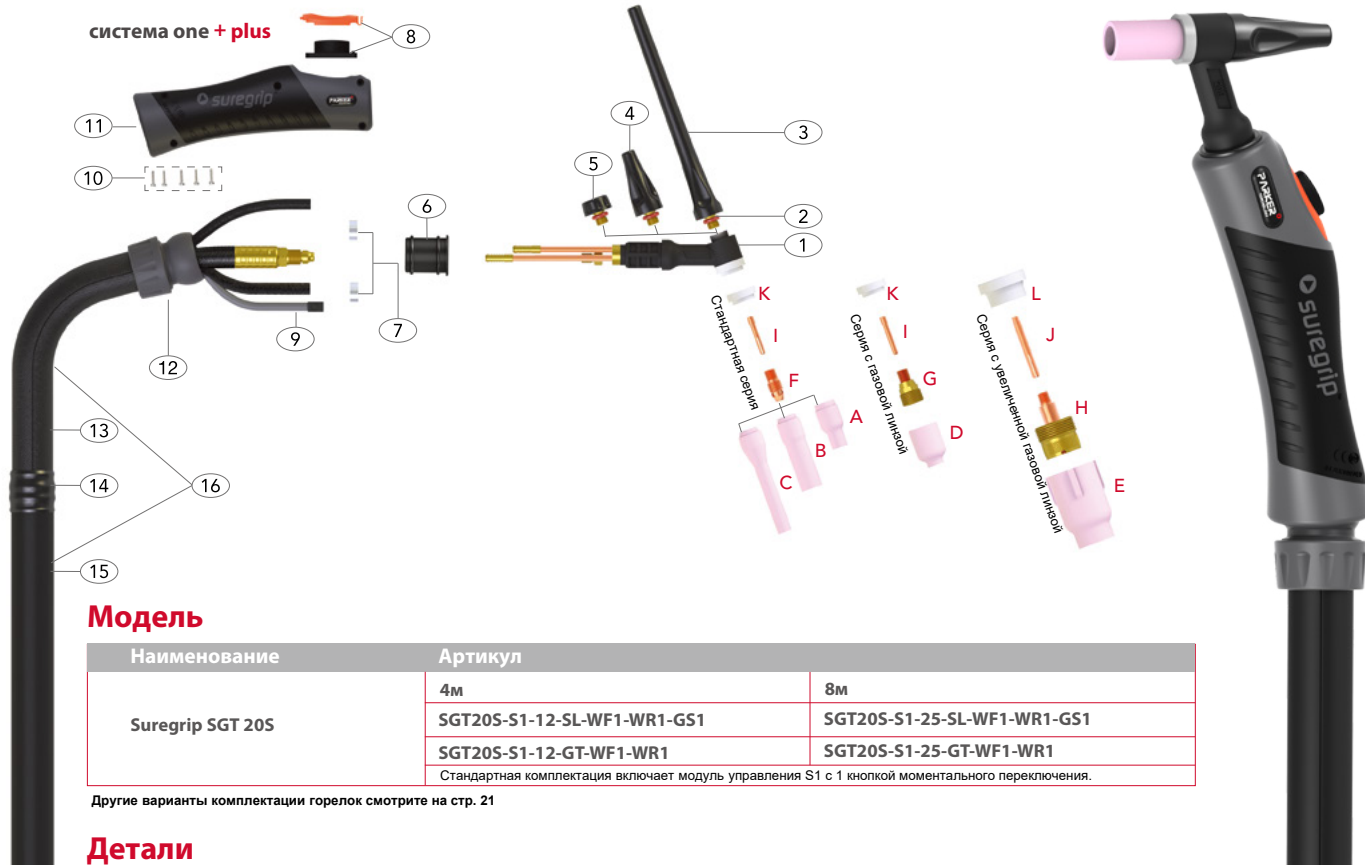

### Модель

Наименование	Артикул	
	4м	8м
Suregrip SGT 20S	SGT20S-S1-12-SL-WF1-WR1-GS1	SGT20S-S1-25-SL-WF1-WR1-GS1
	SGT20S-S1-12-GT-WF1-WR1	SGT20S-S1-25-GT-WF1-WR1
Стандартная комплектация включает модуль управления S1 с 1 кнопкой моментального переключения.		

Другие варианты комплектации горелок смотрите на стр. 21

### Детали

Артикул	Наименование
1 PWP20S	Гусак
2 P98W77	Уплотнительное кольцо
3 P41V24	Длинный колпачок
4 P41V35	Средний колпачок
5 P41V33	Короткий колпачок
6 PMIG-WP17-RING-KIT	Втулка
7 PB5041	Шланговый зажим 8.7мм
8 PER1MS	Модуль управления с 1 кнопкой
9 PERSWL4	Провод подключения 4м
PERSWL8	Провод подключения 8м
10 PERSP1	Комплект винтов
11 PERH200N	Рукоятка большая

Артикул	Наименование
12 PERKJ200	Шаровое соединение с контргайкой
13 PERLC200-08	Кожаная оплётка 0.8м
14 PERJK200	Соединитель
15 PERNCL-32	Неопреновый кожух 3.2м
PERNCL-72	Неопреновый кожух 7.2м
16 PERCO200-40	Шланговый пакет 4м
PERCO200-80	Шланговый пакет 8м

Больше информации в разделах:

- Расходные части Стр. 51-57
- Конфигуратор расходных частей Стр. 62-67
- Детали разъемов Стр. 68-71

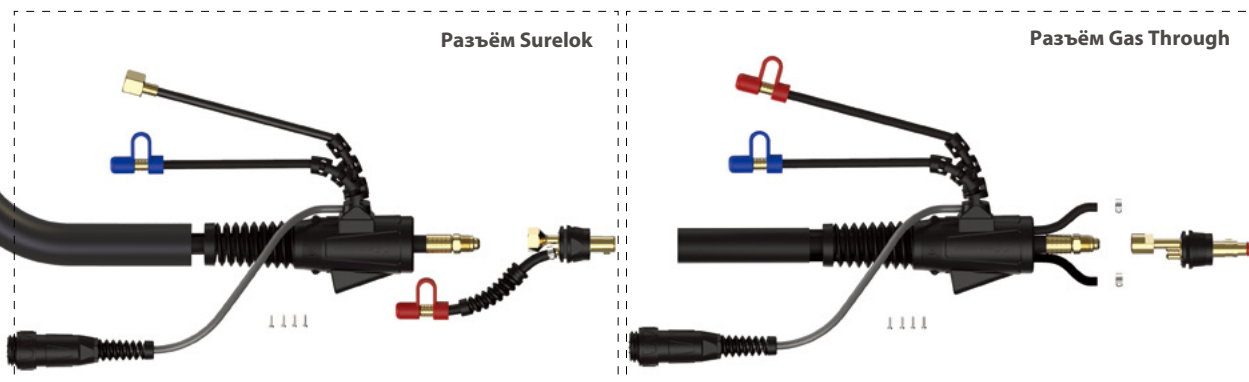

# Горелка Suregrip SGT 20S для Tig сварки

Параметры: 340A DC, 240A AC, ПВ 100%, d=1.0-3.2мм  
Жидкостное охлаждение

## Расходные части

### A Стандартные керамические сопла

Артикул	Наименование	Размер	Диаметр А	
			мм	дюймы
P13N08	Керамическое сопло	4	6	1/4
P13N09	Керамическое сопло	5	8	5/16
P13N10	Керамическое сопло	6	10	3/8
P13N11	Керамическое сопло	7	11	7/16
P13N12	Керамическое сопло	8	12.5	1/2
P13N13	Керамическое сопло	10	16	5/8

### B Удлиненные керамические сопла

Артикул	Наименование	Размер	Диаметр А	
			мм	дюймы
P796F70	Удлиненное керамическое сопло	3	5	3/16
P796F71	Удлиненное керамическое сопло	4	6	1/4
P796F72	Удлиненное керамическое сопло	5	8	5/16
P796F73	Удлиненное керамическое сопло	6	10	3/8

### C Экстраудлиненные керамические сопла

Артикул	Наименование	Размер	Диаметр А	
			мм	дюймы
P796F74	Экстраудлиненное керам. сопло	3	5	3/16
P796F75	Экстраудлиненное керам. сопло	4	6	1/4
P796F76	Экстраудлиненное керам. сопло	5	8	5/16
P796F77	Экстраудлиненное керам. сопло	6	10	3/8

### D Керамические сопла для газовой линзы

Артикул	Наименование	Размер	Диаметр А	
			мм	дюймы
P53N58	Керамическое сопло для г/л	4	6	1/4
P53N59	Керамическое сопло для г/л	5	8	5/16
P53N60	Керамическое сопло для г/л	6	10	3/8
P53N61	Керамическое сопло для г/л	7	11	7/16
P53N61S	Керамическое сопло для г/л	8	12.5	1/2

### E Керамические сопла для увеличенной газовой линзы

Артикул	Наименование	Размер	Диаметр А	
			мм	дюймы
P57N74	Керам. сопло для увеличенной г/л	8	12.5	1/2
P57N75	Керам. сопло для увеличенной г/л	6	10	3/8
P53N87	Керам. сопло для увеличенной г/л	12	19	3/4
P53N88	Керам. сопло для увеличенной г/л	10	16	5/8

### F Стандартные цангодержатели

Артикул	Наименование	Диаметр электрода	
		мм	дюймы
P13N26	Цангодержатель	1.0	0.040
P13N27	Цангодержатель	1.6	1/16
P13N27M	Цангодержатель	2.0	5/64
P13N28	Цангодержатель	2.4	3/32
P13N29	Цангодержатель	3.2	1/8

### G Газовые линзы

Артикул	Наименование	Диаметр электрода	
		мм	дюймы
P45V42	Газовая линза	1.0	0.040
P45V43	Газовая линза	1.6	1/16
P45V43M	Газовая линза	2.0	5/64
P45V44	Газовая линза	2.4	3/32
P45V45	Газовая линза	3.2	1/8

### H Увеличенные газовые линзы

Артикул	Наименование	Диаметр электрода	
		мм	дюймы
P45V0204S	Увеличенная газовая линза	1.0	0.040
P45V116S	Увеличенная газовая линза	1.6	1/16
P45V64S	Увеличенная газовая линза	2.4	3/32
P995795S	Увеличенная газовая линза	3.2	1/8

### I Стандартные цанги

Артикул	Наименование	Диаметр электрода	
		мм	дюймы
P13N21	Цанга	1.0	0.040
P13N22	Цанга	1.6	1/16
P13N22M	Цанга	2.0	5/64
P13N23	Цанга	2.4	3/32
P13N24	Цанга	3.2	1/8

### J Цанги для увеличенной газовой линзы

Артикул	Наименование	Диаметр электрода	
		мм	дюймы
P13N21L	Цанга для увеличенной г/л	1.0	0.040
P13N22L	Цанга для увеличенной г/л	1.6	1/16
P13N23L	Цанга для увеличенной г/л	2.4	3/32
P13N24L	Цанга для увеличенной г/л	3.2	1/8

### Изоляторы

Артикул	Наименование
K P598882	Изолятор
L P54N63-20	Изолятор для увеличенной газовой линзы

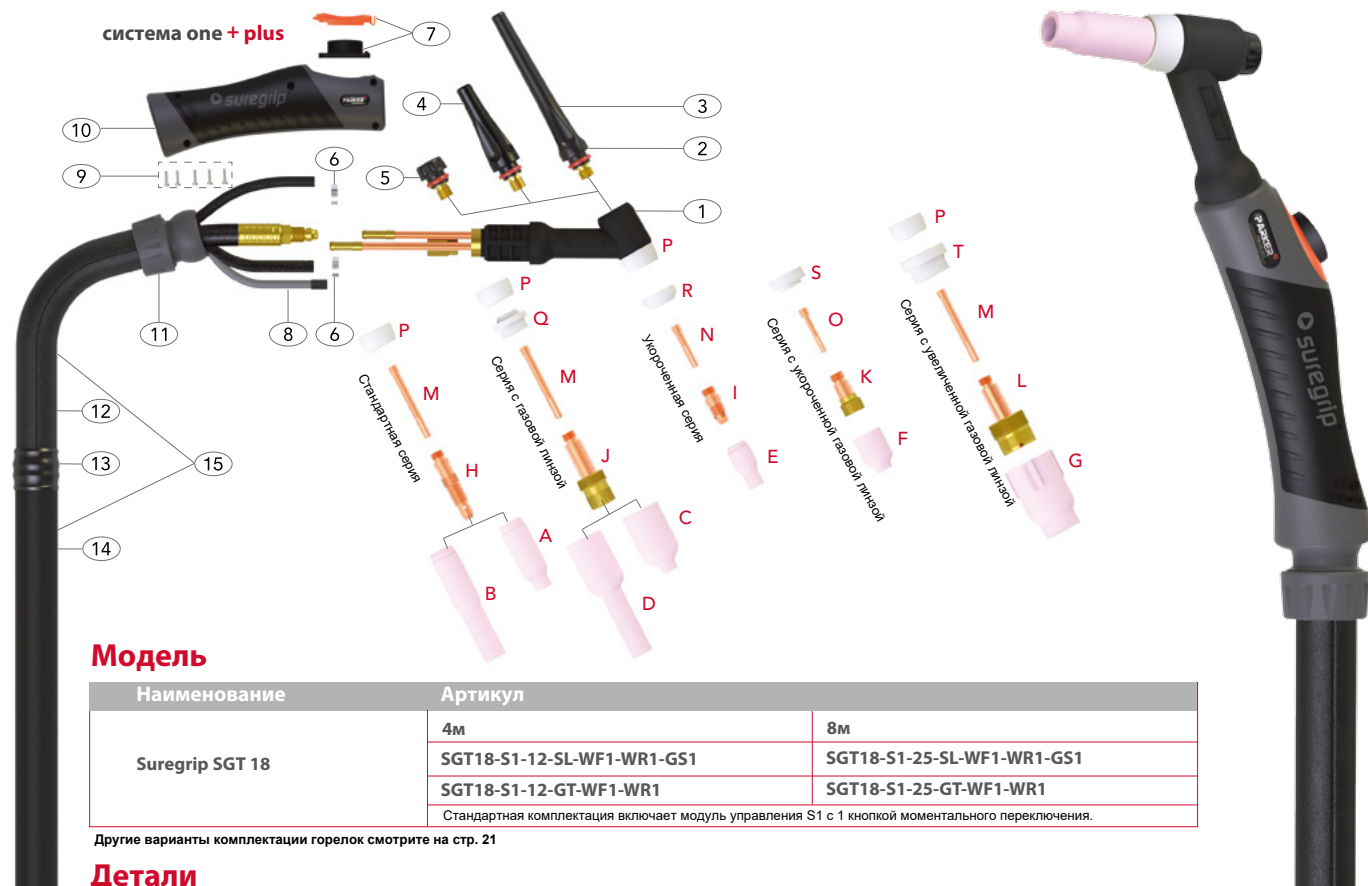

### Модель

Наименование	Артикул	
	4м	8м
Suregrip SGT 18	SGT18-S1-12-SL-WF1-WR1-GS1	SGT18-S1-25-SL-WF1-WR1-GS1
	SGT18-S1-12-GT-WF1-WR1	SGT18-S1-25-GT-WF1-WR1
	Стандартная комплектация включает модуль управления S1 с 1 кнопкой моментального переключения.	

Другие варианты комплектации горелок смотрите на стр. 21

### Детали

Артикул	Наименование
1 PWP18	Гусак
2 P98W18	Уплотнительное кольцо
3 P57Y02	Длинный колпачок
4 P300M	Средний колпачок
5 P57Y04	Короткий колпачок
6 PB5041	Шланговый зажим 8.7мм
7 PER1MS	Модуль управления с 1 кнопкой
8 PERSWL4	Провод подключения 4м
PERSWL8	Провод подключения 8м
9 PERSP1	Комплект винтов
10 PERH200N	Рукоятка большая

Артикул	Наименование
11 PERKJ200	Шаровое соединение с контргайкой Кожаная оплётка 0.8м
12 PERLC200-0	Соединитель
13 8 PERJK200	Неопреновый кожух 3.2м
14 PERNCL-32	Неопреновый кожух 7.2м
PERNCL-72	Шланговый пакет 4м
15 PERCO200-40	Шланговый пакет 8м
PERCO200-80	

**Нужен максимальный контроль?**  
Выберите подходящий набор расходных частей с кварцевым соплом на стр. 59-60

Больше информации в разделах:

- Расходные части Стр. 51-57
- Конфигуратор расходных частей Стр. 62-67
- Детали разъемов Стр. 68-71

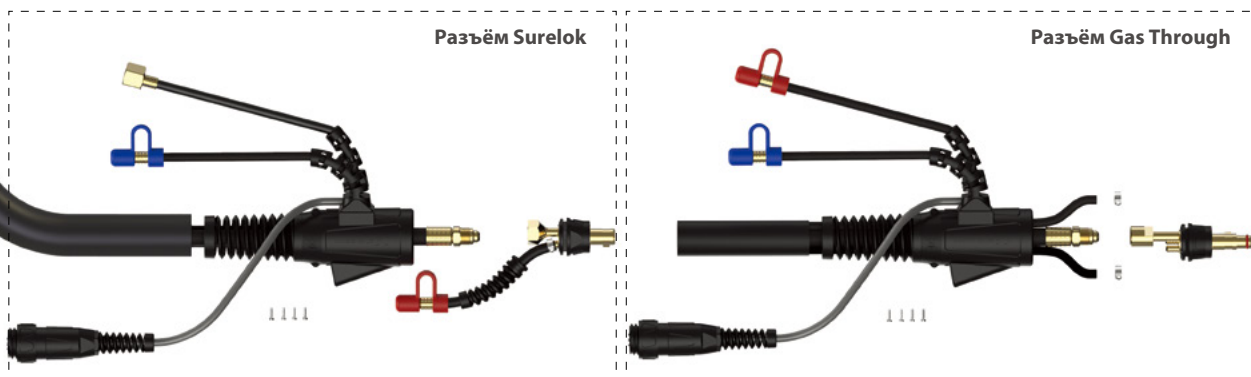

# Горелка Suregrip SGT 18 для Tig сварки

Параметры: 380A DC, 270A AC, ПВ 100%, d=1.0-4.0мм  
Жидкостное охлаждение

## Расходные части

### A Стандартные керамические сопла

Артикул	Наименование	Размер	Диаметр А	
			мм	дюймы
P10N44	Керамическое сопло	12	19	3/4
P10N45	Керамическое сопло	10	16	5/8
P10N46	Керамическое сопло	8	12.5	1/2
P10N47	Керамическое сопло	7	11	7/16
P10N48	Керамическое сопло	6	10	3/8
P10N49	Керамическое сопло	5	8	5/16
P10N50	Керамическое сопло	4	6	1/4

### B Удлиненные керамические сопла

Артикул	Наименование	Размер	Диаметр А	
			мм	дюймы
P10N47L	Удлиненное керамическое сопло	7L	11	7/16
P10N48L	Удлиненное керамическое сопло	6L	10	3/8
P10N49L	Удлиненное керамическое сопло	5L	8	5/16

### C Керамические сопла для газовой линзы

Артикул	Наименование	Размер	Диаметр А	
			мм	дюймы
P54N14	Керамическое сопло для г/л	8	12.5	1/2
P54N15	Керамическое сопло для г/л	7	11	7/16
P54N16	Керамическое сопло для г/л	6	10	3/8
P54N17	Керамическое сопло для г/л	5	8	5/16
P54N18	Керамическое сопло для г/л	4	6	1/4
P54N19	Керамическое сопло для г/л	11	17	11/16

### D Удлиненные керамические сопла для газовой линзы

Артикул	Наименование	Размер	Диаметр А	
			мм	дюймы
P54N15L	Удлиненное керам. сопло для г/л	7	11	7/16
P54N16L	Удлиненное керам. сопло для г/л	6	10	3/8
P54N17L	Удлиненное керам. сопло для г/л	5	8	5/16

### E Укороченные керамические сопла

Артикул	Наименование	Размер	Диаметр А	
			мм	дюймы
P13N08	Керамическое сопло	4	6	1/4
P13N09	Керамическое сопло	5	8	5/16
P13N10	Керамическое сопло	6	10	3/8
P13N11	Керамическое сопло	7	11	7/16
P13N12	Керамическое сопло	8	12.5	1/2
P13N13	Керамическое сопло	10	16	5/8

### F Укороченные керамические сопла для газовой линзы

Артикул	Наименование	Размер	Диаметр А	
			мм	дюймы
P53N58	Керамическое сопло для г/л	4	6	1/4
P53N59	Керамическое сопло для г/л	5	8	5/16
P53N60	Керамическое сопло для г/л	6	10	3/8
P53N61	Керамическое сопло для г/л	7	11	7/16
P53N61S	Керамическое сопло для г/л	8	12.5	1/2

### G Керамические сопла для увеличенной газовой линзы

Артикул	Наименование	Размер	Диаметр А	
			мм	Дюймы
P57N74	Керам. сопло для увеличенной г/л	8	12.5	1/2
P57N75	Керам. сопло для увеличенной г/л	6	10	3/8
P53N87	Керам. сопло для увеличенной г/л	12	19	3/4
P53N88	Керам. сопло для увеличенной г/л	10	16	5/8

### H Стандартные цангодержатели

Артикул	Наименование	Диаметр электрода	
		мм	дюймы
P10N28	Цангодержатель	3.2	1/8
P10N30	Цангодержатель	1.0	0.040
P10N31	Цангодержатель	1.6	1/16
P10N31M	Цангодержатель	2.0	5/64
P10N32	Цангодержатель	2.4	3/32
P406488	Цангодержатель	4.0	5/32

### I Укороченные цанги

Артикул	Наименование	Диаметр
		мм
P17CB20	Укороченная цанга	3.5

### J Газовые линзы

Артикул	Наименование	Диаметр электрода	
		мм	дюймы
P45V24	Газовая линза	1.0	0.040
P45V25	Газовая линза	1.6	1/16
P45V25M	Газовая линза	2.0	5/64
P45V26	Газовая линза	2.4	3/32
P45V27	Газовая линза	3.2	1/8
P45V28	Газовая линза	4.0	5/32

### K Укороченные газовые линзы

Артикул	Наименование	Диаметр электрода	
		мм	дюймы
PSTB45V42	Укороченная газовая линза	1.0	0.040
PSTB45V43	Укороченная газовая линза	1.6	1/16
PSTB45V43M	Укороченная газовая линза	2.0	5/64
PSTB45V44	Укороченная газовая линза	2.4	3/32
PSTB45V45	Укороченная газовая линза	3.2	1/8

### L Увеличенные газовые линзы

Артикул	Наименование	Диаметр электрода	
		мм	Дюймы
P45V0204	Увеличенная газовая линза	1.0	0.040
P45V116	Увеличенная газовая линза	1.6	1/16
P45V64	Увеличенная газовая линза	2.4	3/32
P45V63	Увеличенная газовая линза	4.0	5/32
P995795	Увеличенная газовая линза	3.2	1/8

### M Стандартные цанги

Артикул	Наименование	Диаметр электрода	
		мм	дюймы
P10N22	Цанга	1.0	0.040
P10N23	Цанга	1.6	1/16
P10N23M	Цанга	2.0	5/64
P10N24	Цанга	2.4	3/32
P10N25	Цанга	3.2	1/8
P54N20	Цанга	4.0	5/32

### N Укороченные цанги

Артикул	Наименование	Диаметр электрода	
		мм	дюймы
P10N22S	Укороченная цанга	1.0	0.040
P10N23S	Укороченная цанга	1.6	1/16
P10N24S	Укороченная цанга	2.4	3/32
P10N25S	Укороченная цанга	3.2	1/8

### O Укороченные цанги для газовой линзы

Артикул	Наименование	Диаметр электрода	
		мм	дюймы
PSTB13N21	Укороченная цанга для г/л	1.0	0.040
PSTB13N22	Укороченная цанга для г/л	1.6	1/16
PSTB13N22M	Укороченная цанга для г/л	2.0	5/64
PSTB13N23	Укороченная цанга для г/л	2.4	3/32
PSTB13N24	Укороченная цанга для г/л	3.2	1/8

### Изоляторы

Артикул	Наименование
P18CG	Изолятор
Q P54N01	Изолятор для газовой линзы
R P18CG20	Изолятор
S PSTB80300236	Изолятор для укороченной газовой линзы
T P54N63	Изолятор для увеличенной газовой линзы

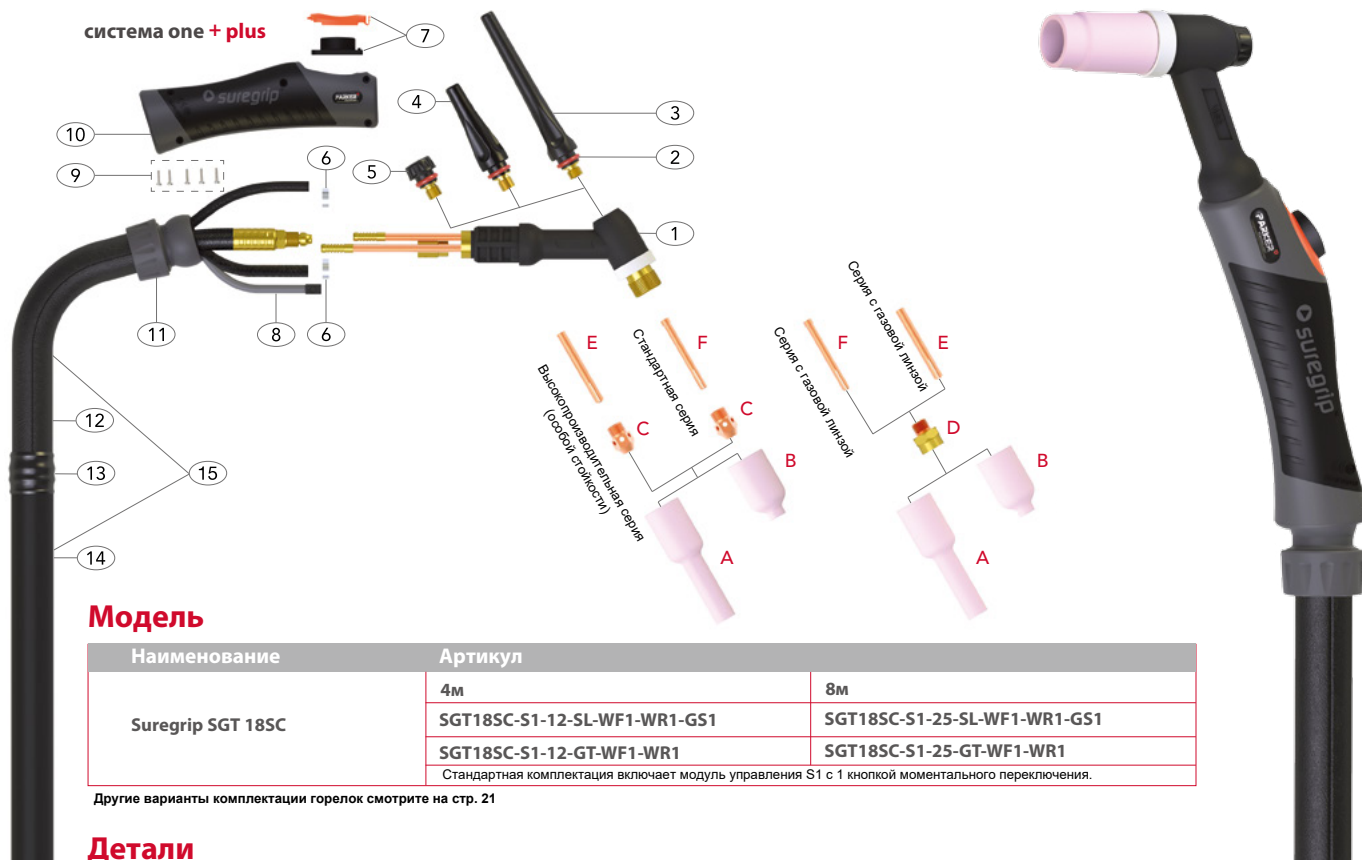

### Модель

Наименование	Артикул	
	4м	8м
Suregrip SGT 18SC	SGT18SC-S1-12-SL-WF1-WR1-GS1	SGT18SC-S1-25-SL-WF1-WR1-GS1
	SGT18SC-S1-12-GT-WF1-WR1	SGT18SC-S1-25-GT-WF1-WR1
Стандартная комплектация включает модуль управления S1 с 1 кнопкой моментального переключения.		

Другие варианты комплектации горелок смотрите на стр. 21

### Детали

Артикул	Наименование
1	PWP18SC Гусак
2	P98W18 Уплотнительное кольцо
3	P57Y02 Длинный колпачок
4	P300M Средний колпачок
5	P57Y04 Короткий колпачок
6	PB5041 Шланговый зажим 8.7мм
7	PER1MS Модуль управления с 1 кнопкой
8	PERSWL4 Провод подключения 4м
	PERSWL8 Провод подключения 8м
9	PERSP1 Комплект винтов
10	PERH200N Рукоятка большая
11	PERKJ200 Шаровое соединение с конграйкой

Артикул	Наименование
12	PERLC200-0 Кожаная оплётка 0.8м
13	8 PERJK200 Соединитель
14	PERNCL-32 Неопреновый кожух 3.2м
	PERNCL-72 Неопреновый кожух 7.2м
15	PERCO200-40 Шланговый пакет 4м
	PERCO200-80 Шланговый пакет 8м

Больше информации в разделах:

- Расходные части Стр. 51-57
- Конфигуратор расходных частей Стр. 62-67
- Детали разъемов Стр. 68-71

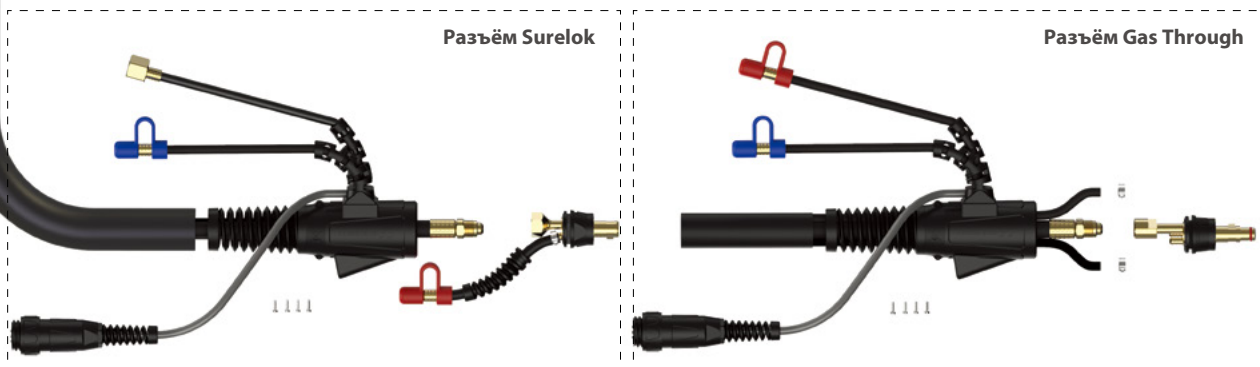



# Горелка Suregrip SGT 18SC для Tig сварки

Параметры: 410A DC, 290A AC, ПВ 100%, d=1.0-4.8мм  
Жидкостное охлаждение

## Расходные части

### A Удлиненные керамические сопла для газовой линзы

Артикул	Наименование	Размер	Диаметр A	
			мм	дюймы
P54N15L	Удлиненное керам. сопло для г/л	7	11	7/16
P54N16L	Удлиненное керам. сопло для г/л	6	10	3/8
P54N17L	Удлиненное керам. сопло для г/л	5	8	5/16

### B Керамические сопла для газовой линзы

Артикул	Наименование	Размер	Диаметр A	
			мм	дюймы
P54N14	Керамическое сопло для г/л	8	12.5	11/2
P54N15	Керамическое сопло для г/л	7	11	7/16
P54N16	Керамическое сопло для г/л	6	10	3/8
P54N17	Керамическое сопло для г/л	5	8	5/16
P54N18	Керамическое сопло для г/л	4	6	1/4
P54N19	Керамическое сопло для г/л	11	17	11/16

### C Цангодержатели особой стойкости

Артикул	Наименование	Диаметр A	
		мм	
PNCB-53	Цангодержатель (станд. передняя часть)	3.4	
PNCB-36	Цангодержатель особой стойкости	5.0	

### D Газовые линзы

Артикул	Наименование	Диаметр электрода	
		мм	дюймы
P18GL16	Газовая линза	1.6	1/16
P18GL32	Газовая линза	2.4	3/32
P18GL18	Газовая линза	3.2	1/8
P18GL53	Газовая линза	4.0	5/32
P18GL36	Газовая линза	4.8	3/16

### E Цанги особой стойкости

Артикул	Наименование	Диаметр электрода	
		мм	дюймы
P10N25HD	Цанга особой стойкости	3.2	1/8
P54N20HD	Цанга особой стойкости	4.0	5/32
P18C36	Цанга особой стойкости	4.8	3/16

### F Стандартные цанги

Артикул	Наименование	Диаметр электрода	
		мм	дюймы
P10N22	Цанга	1.0	0.040
P10N23	Цанга	1.6	1/16
P10N23M	Цанга	2.0	5/64
P10N24	Цанга	2.4	3/32
P10N25	Цанга	3.2	1/8
P54N20	Цанга	4.0	5/32

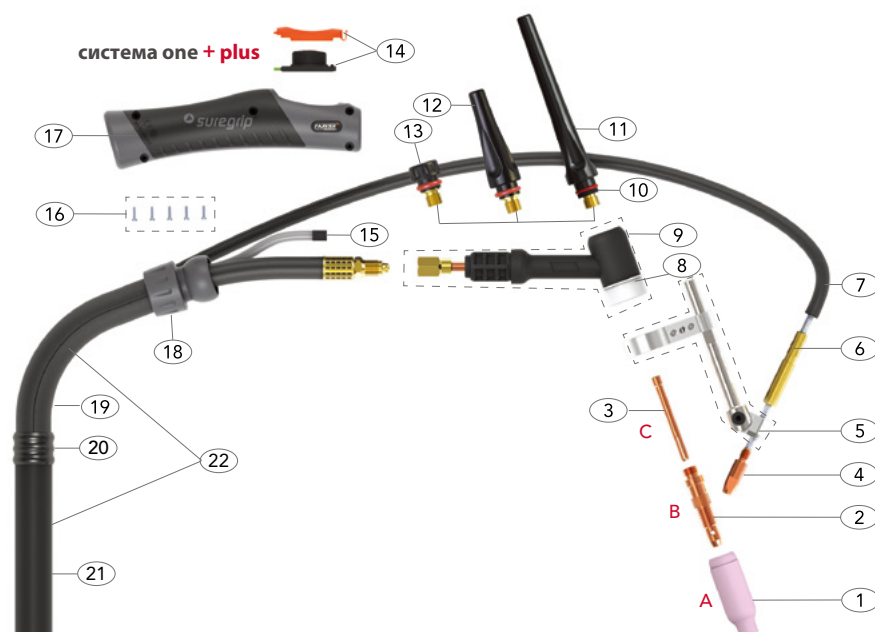

## Модель

Наименование	Артикул
Suregrip SGTCW 17	4м SGTCW17-S1-12-SL-GS1

Стандартная комплектация включает модуль управления S1 с 1 кнопкой моментального переключения.  
Другие варианты комплектации горелок смотрите на стр. 21

## Детали

Артикул	Наименование
1	P10N47 Стандартное керамическое сопло
2	P10N31M Стандартный цангодержатель
3	P10N23M Стандартная цанга
4	PВ2504-10 Контактный наконечник ЕСu 1.0мм
5	PCWT171826-SP Узел для подачи холодной проволоки
6	PHWT-SP03 Адаптер наконечника
7	PPA6X8BK-40 Внешний подающий канал 4м PPA6X8BK-80 Внешний подающий канал 8м
8	PCW18CG Уплотнительная манжета CWT
9	PCW17 Гусак CWT
10	P98W18 Уплотнительное кольцо
11	P57Y02 Длинный колпачок
12	P300M Средний колпачок
13	P57Y04 Короткий колпачок

Артикул	Наименование
14	PER1MS Модуль управления с 1 кнопкой
15	PERSWL4 Провод подключения 4м PERSWL8 Провод подключения 8м
16	PERSP1 Комплект винтов
17	PERH100 Рукоятка малая
18	PERKJ100 Шаровое соединение с контргайкой
19	PERLC100-08 Кожаная оплётка 0.8м
20	PCWJK 100 Соединитель
21	PERNCS-32 Неопреновый кожух 3.2м PERNCS-72 Неопреновый кожух 7.2м
22	PERCO100-40 Шланговый пакет 4м PERCO100-80 Шланговый пакет 8м

Больше информации в разделах:

- Расходные части Стр. 51-57
- Конфигуратор расходных частей Стр. 62-67
- Детали разъемов Стр. 68-71

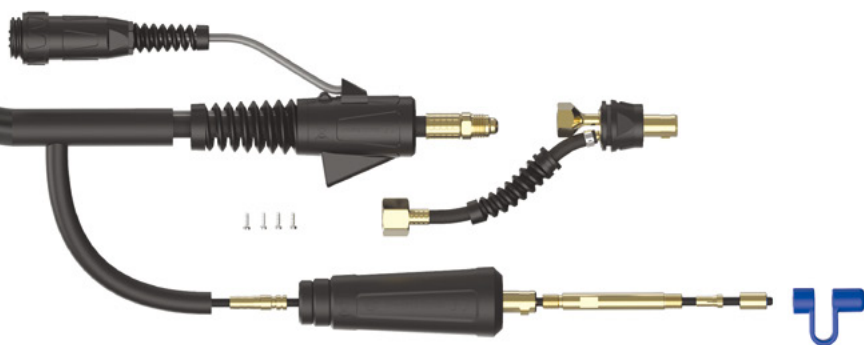

# Горелка Suregrip SGTCW 17 для Tig сварки с подачей холодной проволоки

Параметры: 150А DC, 105А AC, ПВ 35%, d=1.0-3.2мм  
Воздушное охлаждение

## Расходные части

### А Стандартные керамические сопла

Артикул	Наименование	Размер	Диаметр А	
			мм	дюймы
P10N44	Керамическое сопло	12	19	3/4
P10N45	Керамическое сопло	10	16	5/8
P10N46	Керамическое сопло	8	12.5	1/2
P10N47	Керамическое сопло	7	11	7/16
P10N48	Керамическое сопло	6	10	3/8
P10N49	Керамическое сопло	5	8	5/16
P10N50	Керамическое сопло	4	6	1/4

### В Стандартные цангодержатели

Артикул	Наименование	Диаметр электрода	
		мм	дюймы
P10N30	Цангодержатель	1.0	0.040
P10N31	Цангодержатель	1.6	1/16
P10N31M	Цангодержатель	2.0	5/64
P10N32	Цангодержатель	2.4	3/32
P10N28	Цангодержатель	3.2	1/8

### С Стандартные цанги

Артикул	Наименование	Диаметр электрода	
		мм	дюймы
P10N22	Цанга	1.0	0.040
P10N23	Цанга	1.6	1/16
P10N23M	Цанга	2.0	5/64
P10N24	Цанга	2.4	3/32
P10N25	Цанга	3.2	1/8

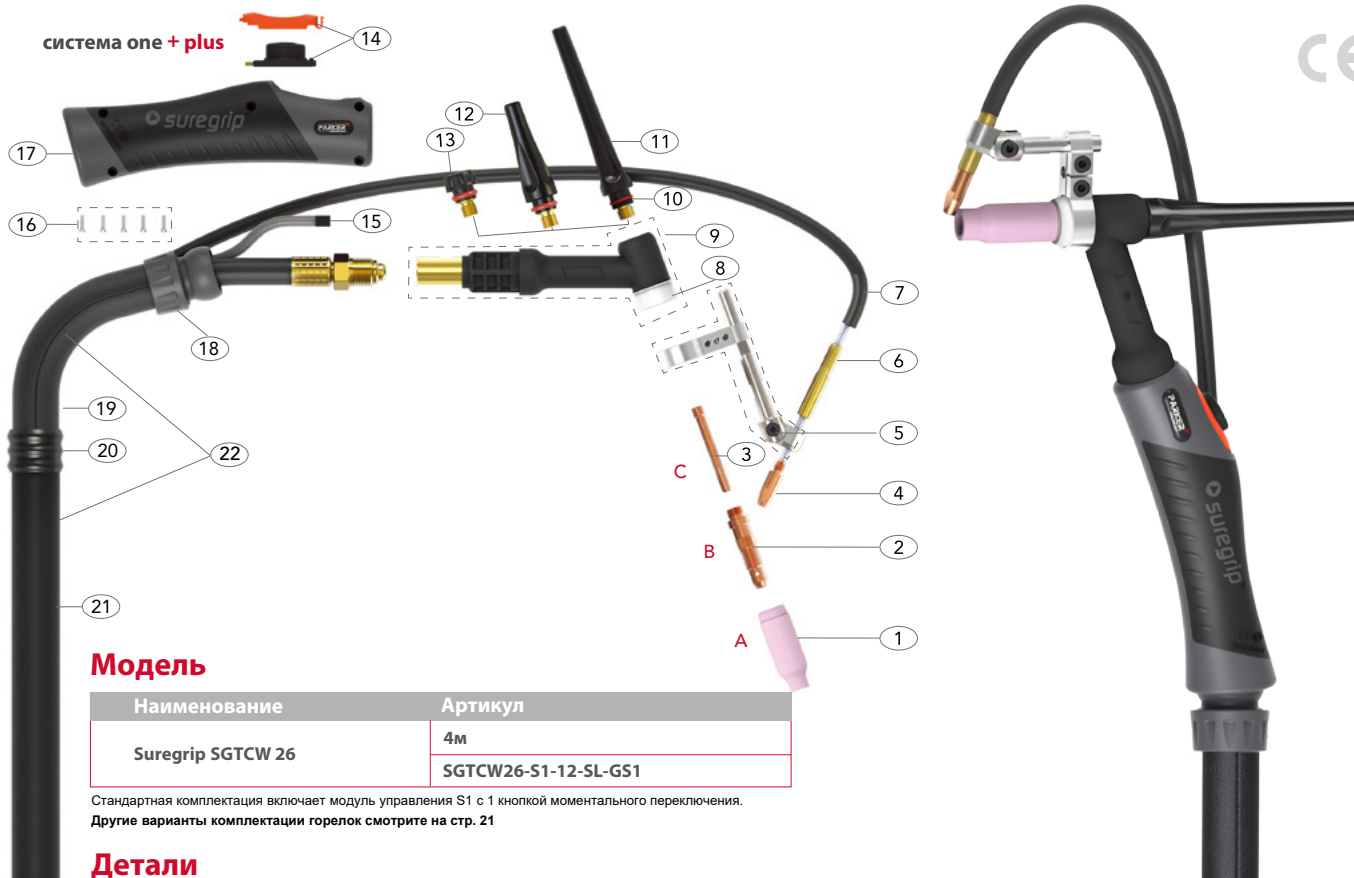

## Модель

Наименование	Артикул
Suregrip SGTCW 26	4м SGTCW26-S1-12-SL-GS1

Стандартная комплектация включает модуль управления S1 с 1 кнопкой моментального переключения.  
Другие варианты комплектации горелок смотрите на стр. 21

## Детали

Артикул	Наименование
1 P10N48	Стандартное керамическое сопло
2 P10N32	Стандартный цапгодержатель
3 P10N24	Стандартная цапга
4 PB2504-10	Контактный наконечник ЕСu 1.0мм
5 PCWT171826-SP	Узел для подачи холодной проволоки
6 PHWT-SP03	Адаптер наконечника
7 PPA6X8BK-40	Внешний подающий канал 4м
PPA6X8BK-80	Внешний подающий канал 8м
8 PCW18CG	Уплотнительная манжета CWT
9 PCW26	Гусак CWT
10 P98W18	Уплотнительное кольцо
11 P57Y02	Длинный колпачок
12 P300M	Средний колпачок

Артикул	Наименование
13 P57Y04	Короткий колпачок
14 PER1MS	Модуль управления с 1 кнопкой
15 PERSWL4	Провод подключения 4м
PERSWL8	Провод подключения 8м
16 PERSP1	Комплект винтов
17 PERH200	Рукоятка большая
18 PERKJ200	Шаровое соединение с контргайкой
19 PHWERLC200-0	Кожаная оплетка 0.8м
20 8 PERJK200	Соединитель
21 PHWERNCL-32	Неопреновый кожух 3.2м
PHWERNCL-72	Неопреновый кожух 7.2м
22 PHWERC0200-40	Шланговый пакет 4м
PHWERC0200-80	Шланговый пакет 8м

Больше информации в разделах:

- Расходные части Стр. 51-57
- Конфигуратор расходных частей Стр. 62-67
- Детали разъемов Стр. 68-71

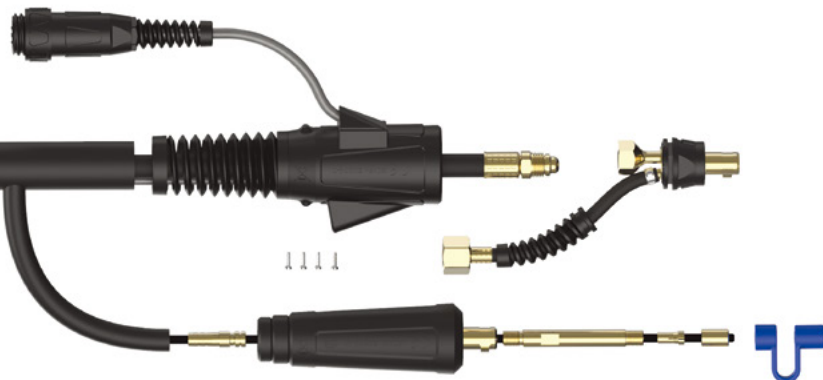

# Горелка Suregrip SGTCW 26 для Tig сварки с подачей холодной проволоки

Параметры: 180A DC, 125A AC, ПВ 35%, d=1.0-4.0мм  
Воздушное охлаждение

## Расходные части

### А Стандартные керамические сопла

Артикул	Наименование	Размер	Диаметр А	
			мм	дюймы
P10N44	Керамическое сопло	12	19	3/4
P10N45	Керамическое сопло	10	16	5/8
P10N46	Керамическое сопло	8	12.5	1/2
P10N47	Керамическое сопло	7	11	7/16
P10N48	Керамическое сопло	6	10	3/8
P10N49	Керамическое сопло	5	8	5/16
P10N50	Керамическое сопло	4	6	1/4

### В Стандартные цангодержатели

Артикул	Наименование	Диаметр электрода	
		мм	дюймы
P10N30	Цангодержатель	1.0	0.040
P10N31	Цангодержатель	1.6	1/16
P10N31M	Цангодержатель	2.0	5/64
P10N32	Цангодержатель	2.4	3/32
P10N28	Цангодержатель	3.2	1/8

### С Стандартные цанги

Артикул	Наименование	Диаметр электрода	
		мм	дюймы
P10N22	Цанга	1.0	0.040
P10N23	Цанга	1.6	1/16
P10N23M	Цанга	2.0	5/64
P10N24	Цанга	2.4	3/32
P10N25	Цанга	3.2	1/8



# Горелка Suregrip SGTCW 18 для Tig сварки с подачей холодной проволоки

Параметры: 380A DC, 270A AC, ПВ 100%, d=1.0-4.0мм  
Жидкостное охлаждение

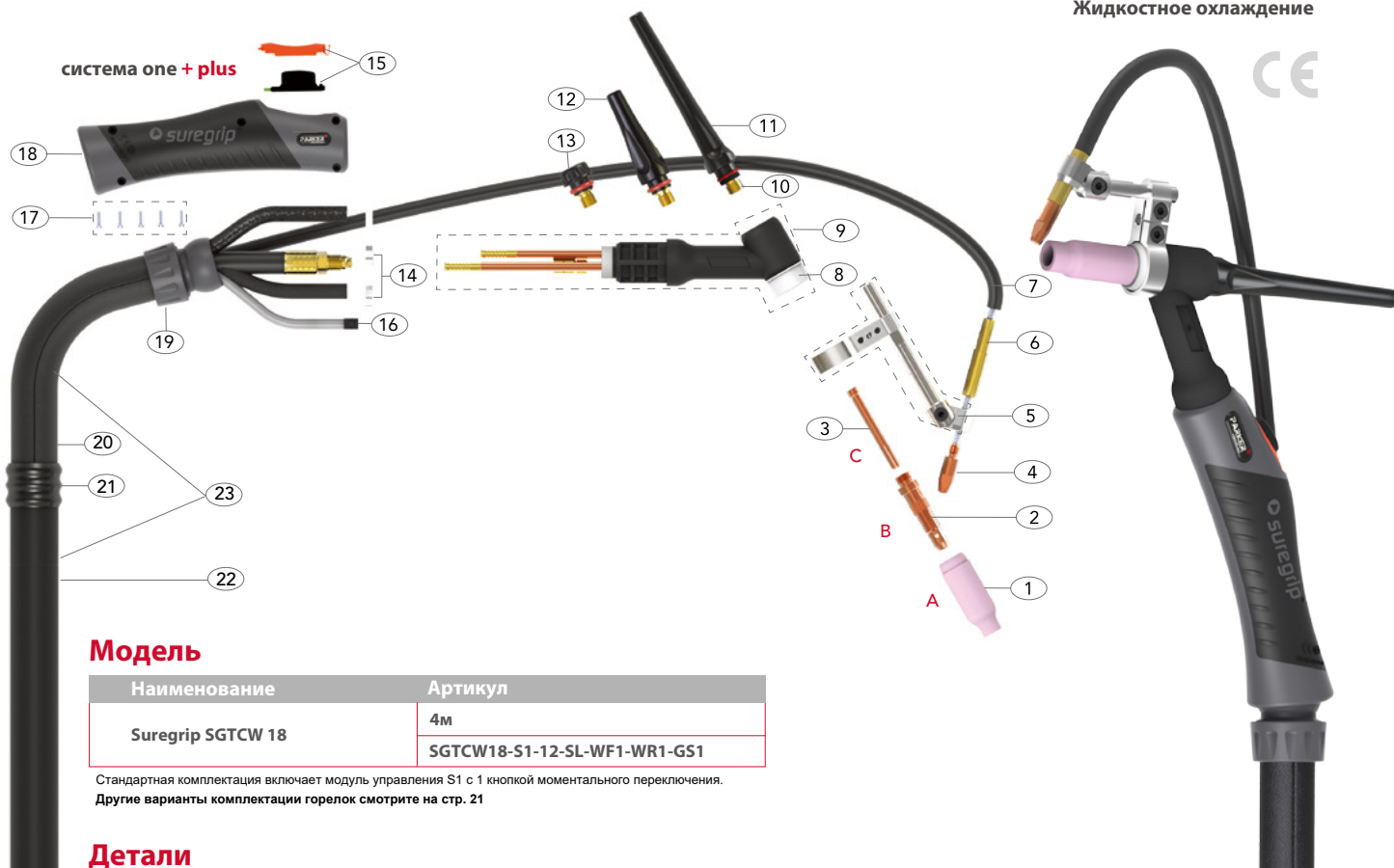

## Модель

Наименование	Артикул
Suregrip SGTCW 18	4м SGTCW18-S1-12-SL-WF1-WR1-GS1

Стандартная комплектация включает модуль управления S1 с 1 кнопкой моментального переключения.  
Другие варианты комплектации горелок смотрите на стр. 21

## Детали

Артикул	Наименование
1	P10N46 Стандартное керамическое сопло
2	P10N28 Стандартный цангодержатель
3	P10N25 Стандартная цанга
4	PB2504-12 Контактный наконечник ECu 1.2мм
5	PCWT171826-SP Узел для подачи холодной проволоки
6	PHWT-SP03 Адаптер наконечника
7	PPA6X8BK-40 Внешний подающий канал 4м PPA6X8BK-80 Внешний подающий канал 8м
8	PCW18CG Уплотнительная манжета CWT
9	PWP18 Гусак CWT
10	P98W18 Уплотнительное кольцо
11	P57Y02 Длинный колпачок
12	P300M Средний колпачок

Артикул	Наименование
13	P57Y04 Короткий колпачок
14	PB5041 Шланговый зажим 8.7мм
15	PER1MS Модуль управления с 1 кнопкой
16	PERSWL4 Провод подключения 4м PERSWL8 Провод подключения 8м
17	PERSP1 Комплект винтов
18	PERH200N Рукоятка большая
19	PERKJ200 Шаровое соединение с контргайкой
20	PERLC200-08 Кожаная оплётка 0.8м
21	PCWJK 200 Соединитель
22	PHWERNCL-32 Неопреновый кожух 3.2м PHWERNCL-72 Неопреновый кожух 7.2м
23	PHWERC0200-40 Шланговый пакет 4м PHWERC0200-40 Шланговый пакет 8м

Больше информации в разделах:

- Расходные части Стр. 51-57
- Конфигуратор расходных частей Стр. 62-67
- Детали разъемов Стр. 68-71

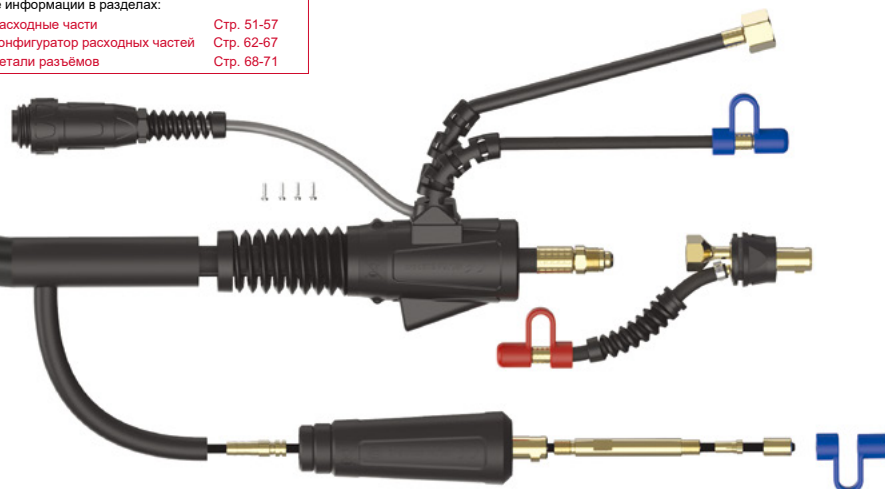

# Горелка Suregrip SGTCW 18 для Tig сварки с подачей холодной проволоки

Параметры: 380A DC, 270A AC, ПВ 100%, d=1.0-4.0мм  
Жидкостное охлаждение

## Расходные части

### А Стандартные керамические сопла

Артикул	Наименование	Размер	Диаметр А	
			мм	дюймы
P10N44	Керамическое сопло	12	19	3/4
P10N45	Керамическое сопло	10	16	5/8
P10N46	Керамическое сопло	8	12.5	1/2
P10N47	Керамическое сопло	7	11	7/16
P10N48	Керамическое сопло	6	10	3/8
P10N49	Керамическое сопло	5	8	5/16
P10N50	Керамическое сопло	4	6	1/4

### В Стандартные цангодержатели

Артикул	Наименование	Диаметр электрода	
		мм	дюймы
P10N30	Цангодержатель	1.0	0.040
P10N31	Цангодержатель	1.6	1/16
P10N31M	Цангодержатель	2.0	5/64
P10N32	Цангодержатель	2.4	3/32
P406488	Цангодержатель	4.0	5/32
P10N28	Цангодержатель	3.2	1/8

### С Стандартные цанги

Артикул	Наименование	Диаметр электрода	
		мм	дюймы
P10N22	Цанга	1.0	0.040
P10N23	Цанга	1.6	1/16
P10N23M	Цанга	2.0	5/64
P10N24	Цанга	2.4	3/32
P10N25	Цанга	3.2	1/8
P54N20	Цанга	4.0	5/32

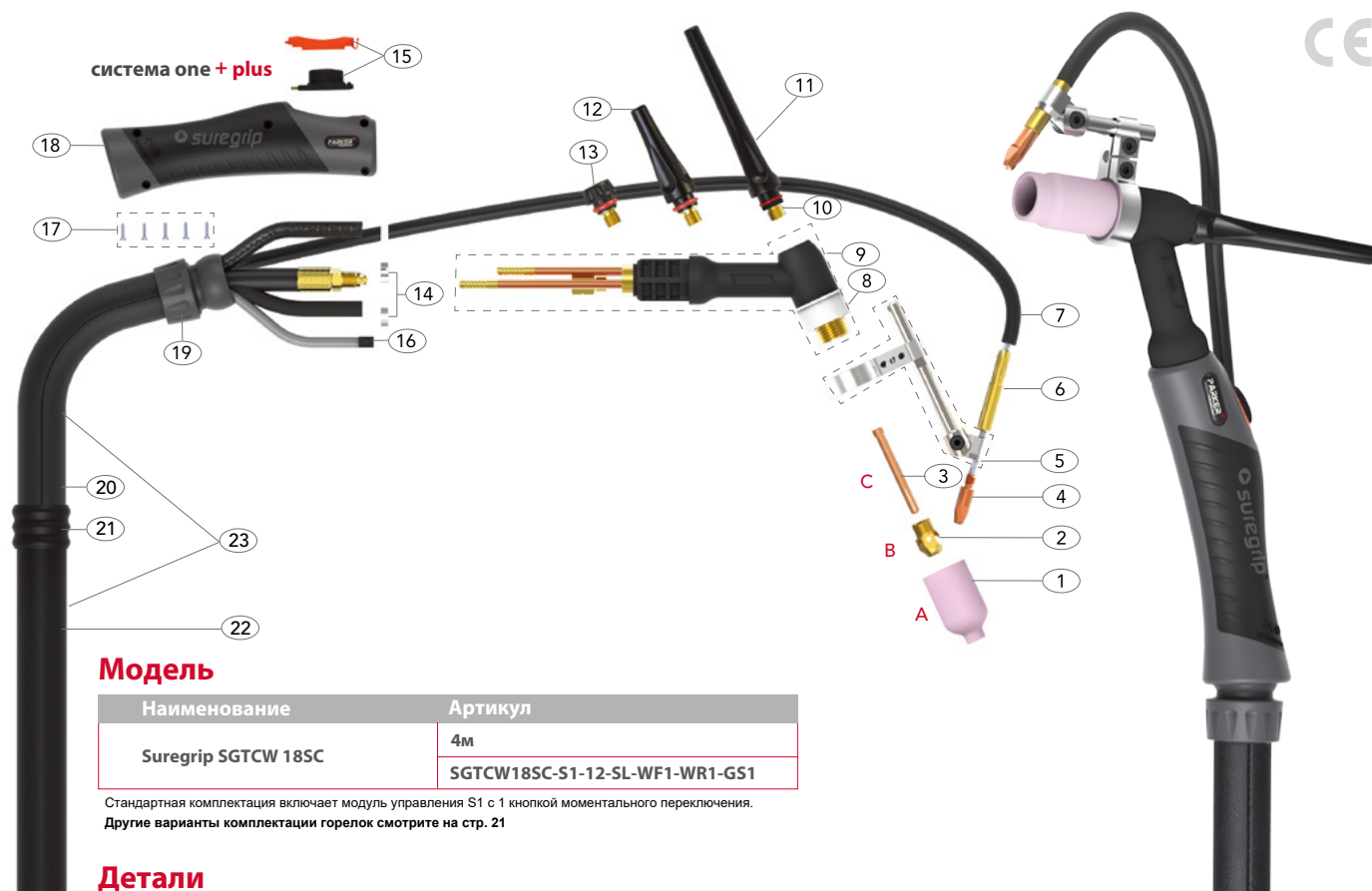

## Модель

Наименование	Артикул
Suregrip SGTCW 18SC	4м SGTCW18SC-S1-12-SL-WF1-WR1-GS1

Стандартная комплектация включает модуль управления S1 с 1 кнопкой моментального переключения.  
Другие варианты комплектации горелок смотрите на стр. 21

## Детали

Артикул	Наименование
1	P54N15 Керамическое сопло для газовой линзы
2	PNCB-53 Цангодержатель (станд. передняя часть)
3	P10N23 Стандартная цанга
4	PB2504-12 Контактный наконечник ЕСu 1.2мм
5	PCWT18SC-SP Узел для подачи холодной проволоки
6	PHWT-SP03 Адаптер наконечника
7	PPA6X8BK-40 Внешний подающий канал 4м
	PPA6X8BK-80 Внешний подающий канал 8м
8	PHW18NG Уплотнительная манжета CWT
9	PHP18SC Гусак HWT
10	P98W18 Уплотнительное кольцо
11	P57Y02 Длинный колпачок
12	P300M Средний колпачок

Артикул	Наименование
13	P57Y04 Короткий колпачок
14	PB5041 Шланговый зажим 8.7мм
15	PER1MS Модуль управления с 1 кнопкой
16	PERSWL4 Провод подключения 4м
	PERSWL8 Провод подключения 8м
17	PERSP1 Комплект винтов
18	PERH200N Рукоятка большая
19	PERKJ200 Шаровое соединение с контргайкой
20	PERLC200-08 Кожаная оплётка 0.8м
21	PCWJK 200 Соединитель
22	PHWERNCL-32 Неопреновый кожух 3.2м
	PHWERNCL-72 Неопреновый кожух 7.2м
23	PHWERC0200-40 Шланговый пакет 4м
	PHWERC0200-80 Шланговый пакет 8м

Больше информации в разделах:

- Расходные части Стр. 51-57
- Конфигуратор расходных частей Стр. 62-67
- Детали разъемов Стр. 68-71

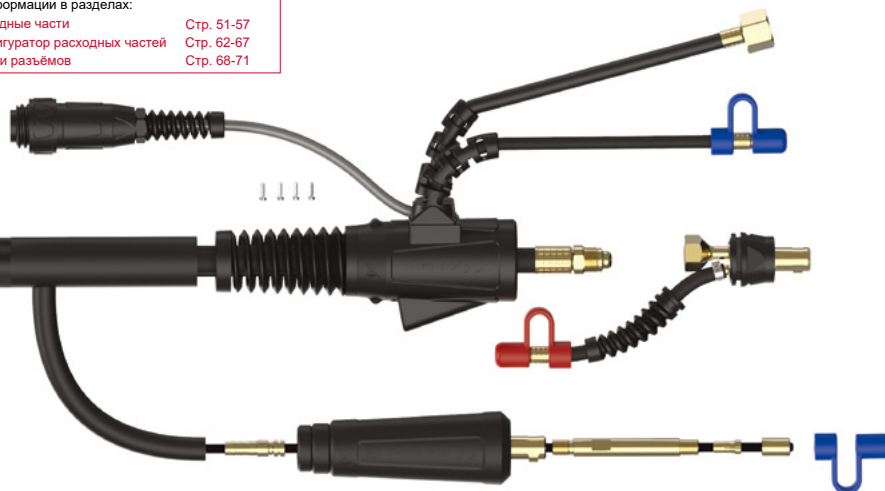

# Горелка Suregrip SGTCW 18SC для TIG сварки с подачей холодной проволоки

Параметры: 410A DC, 290A AC, ПВ 100%, d=1.0-4.8мм  
Жидкостное охлаждение

## Расходные части

### A Керамические сопла для газовой линзы

Артикул	Наименование	Размер	Диаметр A	
			мм	дюймы
P54N14	Керамическое сопло для г/л	8	12.5	1/2
P54N15	Керамическое сопло для г/л	7	11	7/16
P54N16	Керамическое сопло для г/л	6	10	3/8
P54N17	Керамическое сопло для г/л	5	8	5/16
P54N18	Керамическое сопло для г/л	4	6	1/4
P54N19	Керамическое сопло для г/л	11	17	11/16

### B Цангодержатели особой стойкости

Артикул	Наименование	Диаметр
		мм
PNCB-53	Цангодержатель (станд. передняя часть)	3.4
PNCB-36	Цангодержатель особой стойкости	5.0

### C Стандартные цанги

Артикул	Наименование	Диаметр электрода	
		мм	дюймы
P10N22	Цанга	1.0	0.040
P10N23	Цанга	1.6	1/16
P10N23M	Цанга	2.0	5/64
P10N24	Цанга	2.4	3/32
P10N25	Цанга	3.2	1/8
P54N20	Цанга	4.0	5/32

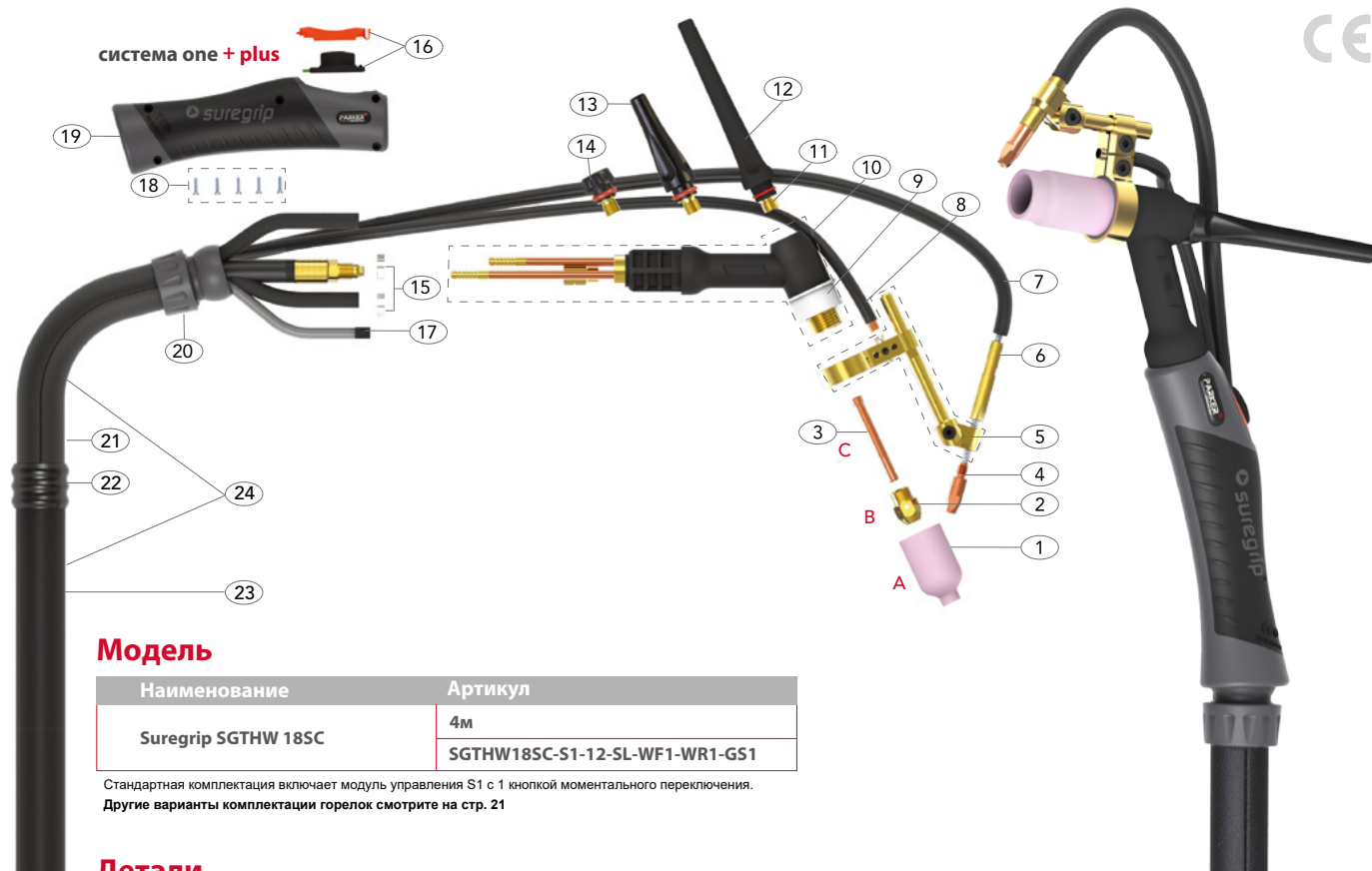

## Модель

Наименование	Артикул
Suregrip SGTHW 18SC	4м
	SGTHW18SC-S1-12-SL-WF1-WR1-GS1

Стандартная комплектация включает модуль управления S1 с 1 кнопкой моментального переключения.  
Другие варианты комплектации горелок смотрите на стр. 21

## Детали

Артикул	Наименование
1	P54N15 Керамическое сопло для газовой линзы
2	PNCB-53 Цангодержатель (станд. передняя часть)
3	P10N23 Стандартная цанга
4	PB2504-12 Контактный наконечник ECu 1.2мм
5	PHWT18SC-SP Узел для подачи горячей проволоки
6	PHWT-SP03 Адаптер наконечника
7	PPA6X8BK-40 Внешний подающий канал 4м
	PPA6X8BK-80 Внешний подающий канал 8м
8	PSC2585-40 Силовой кабель 4м
	PSC2585-80 Силовой кабель 8м
9	PHW18NG Уплотнительная манжета CWT
10	PHW18SC Гусак HWT
11	P98W18 Уплотнительное кольцо

Артикул	Наименование
12	P57Y02 Длинный колпачок
13	P300M Средний колпачок
14	P57Y04 Короткий колпачок
15	PB5041 Шланговый зажим 8.7мм
16	PER1MS Модуль управления с 1 кнопкой
17	PERSWL4 Провод подключения 4м
	PERSWL8 Провод подключения 8м
18	PERSP1 Комплект винтов
19	PERH200N Рукоятка большая
20	PERKJ200 Шаровое соединение с контргайкой
21	PERLC200-08 Кожаная оплётка 0.8м
22	PCWJK 200 Соединитель
23	PERNCL-32 Неопреновый кожух 3.2м
	PERNCL-72 Неопреновый кожух 7.2м
24	PERCO200-40 Шланговый пакет 4м
	PERCO200-80 Шланговый пакет 8м

Больше информации в разделах:

- Расходные части Стр. 51-57
- Конфигуратор расходных частей Стр. 62-67
- Детали разъемов Стр. 68-71

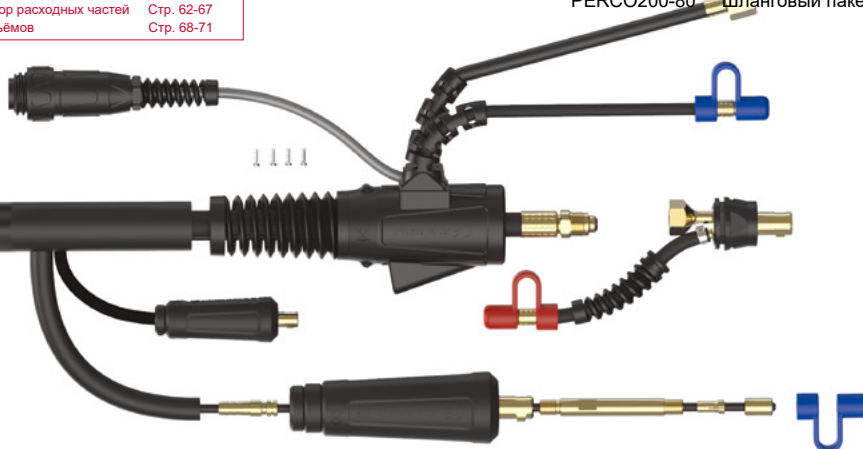



# Горелка Suregrip SGT HW 18SC для Tig сварки с подачей горячей проволоки

Параметры: 410A DC, 290A AC, ПВ 100%, d=1.0-4.8мм  
Жидкостное охлаждение

## Расходные части

### A Керамические сопла для газовой линзы

Артикул	Наименование	Размер	Диаметр A	
			мм	дюймы
P54N14	Керамическое сопло для г/л	8	12.5	1/2
P54N15	Керамическое сопло для г/л	7	11	7/16
P54N16	Керамическое сопло для г/л	6	10	3/8
P54N17	Керамическое сопло для г/л	5	8	5/16
P54N18	Керамическое сопло для г/л	4	6	1/4
P54N19	Керамическое сопло для г/л	11	17	11/16

### B Цангодержатели особой стойкости

Артикул	Наименование	Диаметр
		мм
PNCB-53	Цангодержатель (станд. передняя часть)	3.4
PNCB-36	Цангодержатель особой стойкости	5.0

### C Стандартные цанги

Артикул	Наименование	Диаметр электрода	
		мм	дюймы
P10N22	Цанга	1.0	0.040
P10N23	Цанга	1.6	1/16
P10N23M	Цанга	2.0	5/64
P10N24	Цанга	2.4	3/32
P10N25	Цанга	3.2	1/8
P54N20	Цанга	4.0	5/32

## Горелка Suregrip SGT 125M для Tig сварки

Параметры: с головой PM9-90 - 95A DC, 65A AC, ПВ 35%, d=1.0-2.4мм  
Параметры: с головой PM17-90 - 150A DC, 105A AC, ПВ 35%, d=1.0-3.2мм  
Воздушное охлаждение

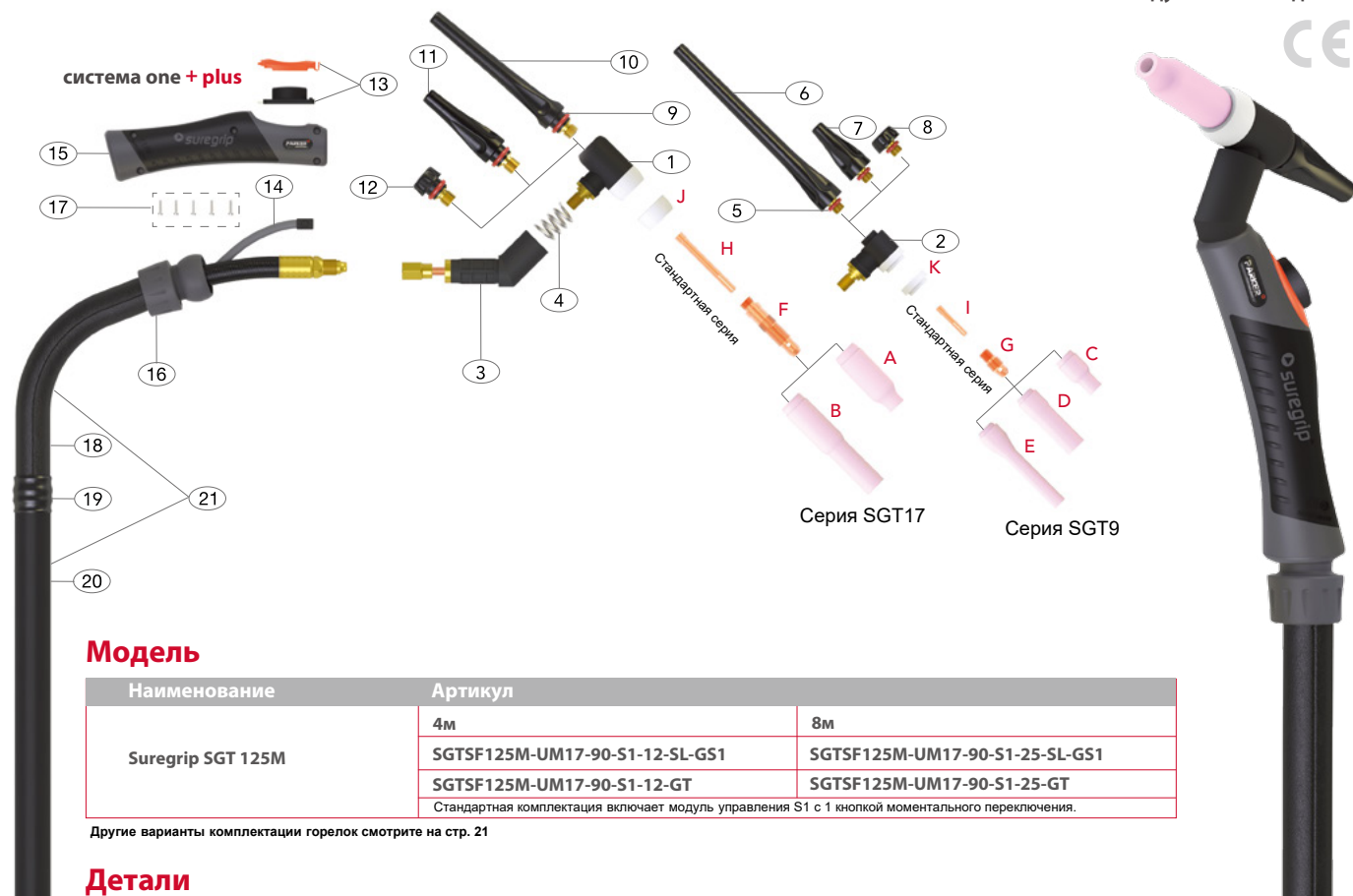

### Модель

Наименование	Артикул	
	4м	8м
Suregrip SGT 125M	SGTSF125M-UM17-90-S1-12-SL-GS1	SGTSF125M-UM17-90-S1-25-SL-GS1
	SGTSF125M-UM17-90-S1-12-GT	SGTSF125M-UM17-90-S1-25-GT

Стандартная комплектация включает модуль управления S1 с 1 кнопкой моментального переключения.

Другие варианты комплектации горелок смотрите на стр. 21

### Детали

Артикул	Наименование
1	PM17-90 Голова 90° (стандартная комплектация)
2	PM9-90 Голова 90°
3	P125M Гусак
4	P4276270 Пружина
5	P98W77 Уплотнительное кольцо
6	P41V24 Длинный колпачок
7	P41V35 Средний колпачок
8	P41V33 Короткий колпачок
9	P98W18 Уплотнительное кольцо
10	P57Y02 Длинный колпачок
11	P300M Средний колпачок
12	P57Y04 Короткий колпачок
13	PER1MS Модуль управления с 1 кнопкой
14	PERSWL4 Провод подключения 4м
	PERSWL8 Провод подключения 8м
15	PERH100N Рукоятка малая
16	PERKJ100 Шаровое соединение с контргайкой

Артикул	Наименование
17	PERSP1 Комплект винтов
18	PERLC100-0 Кожаная оплётка 0.8м
19	8 PERJK100 Соединитель
20	PERNCS-32 Неопреновый кожух 3.2м
	PERNCS-72 Неопреновый кожух 7.2м
21	PERCO100-40 Шланговый пакет 4м
	PERCO100-80 Шланговый пакет 8м

Больше информации в разделе:

- Расходные части Стр. 51-57
- Конфигуратор расходных частей Стр. 62-67
- Детали разъемов Стр. 68-71

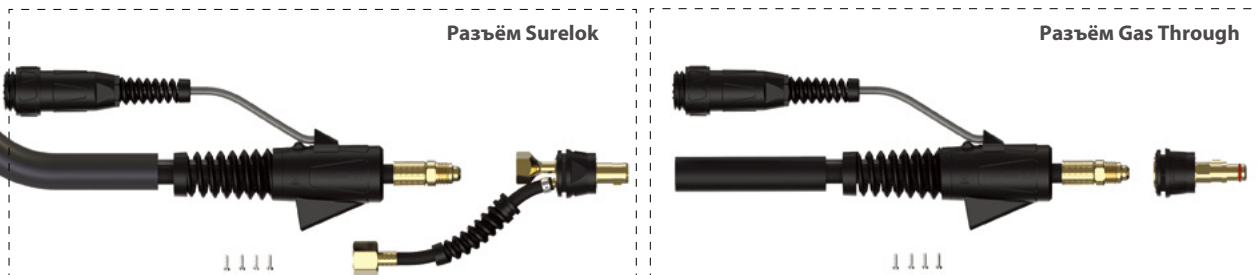

# Горелка Suregrip SGT 250M для Tig сварки

Параметры: с головой PM9-90 - 225A DC, 160A AC, ПВ 100%, d=1.0-3.2мм

Параметры: с головой PM17-90 - 250A DC, 175A AC, ПВ 100%, d=1.0-4.0мм

Жидкостное охлаждение

**PARKER**  
TORCHLOGY  
SMART TORCH SOLUTIONS

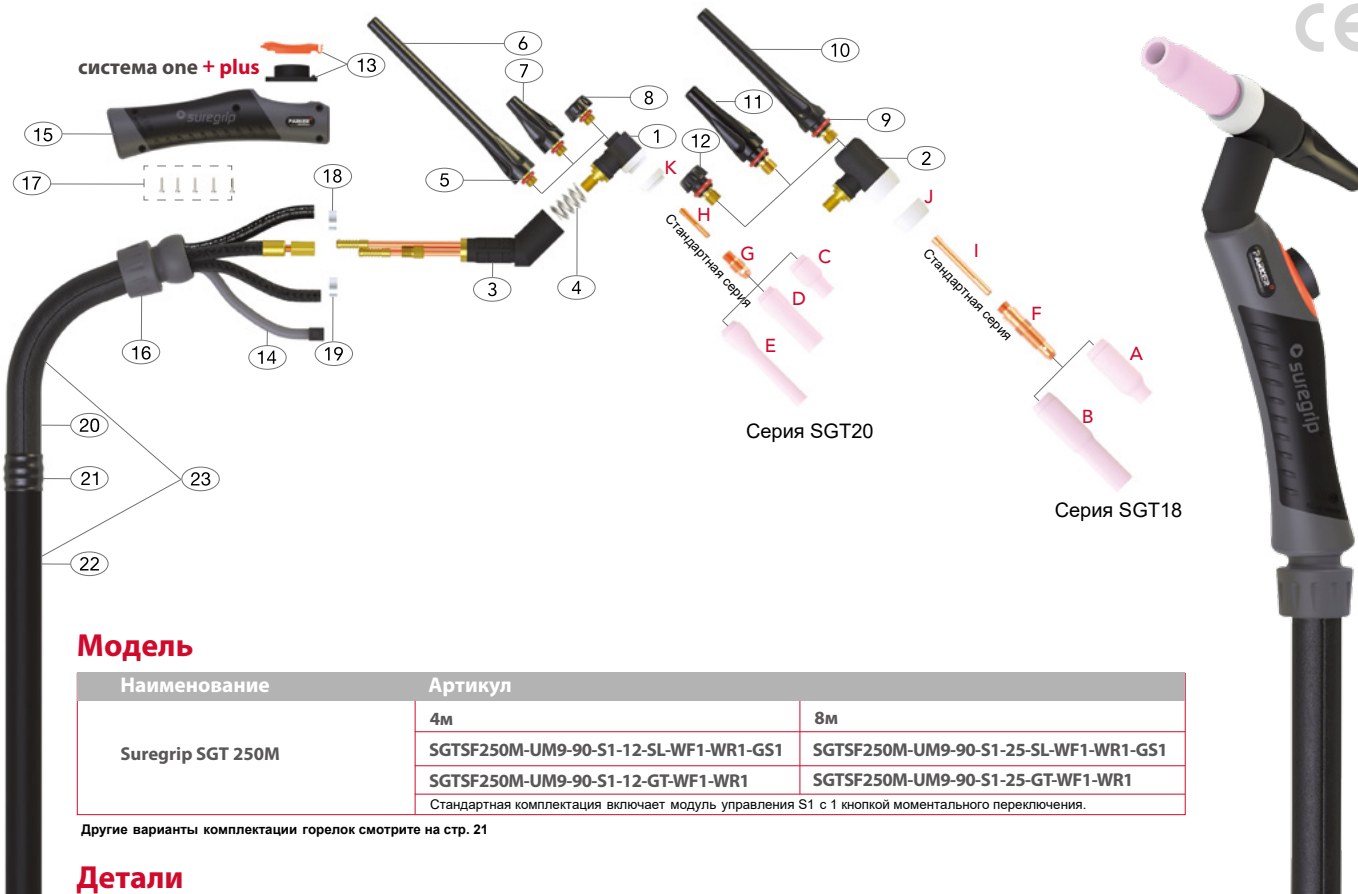

## Модель

Наименование	Артикул	
	4м	8м
Suregrip SGT 250M	SGTSF250M-UM9-90-S1-12-SL-WF1-WR1-GS1	SGTSF250M-UM9-90-S1-25-SL-WF1-WR1-GS1
	SGTSF250M-UM9-90-S1-12-GT-WF1-WR1	SGTSF250M-UM9-90-S1-25-GT-WF1-WR1

Стандартная комплектация включает модуль управления S1 с 1 кнопкой моментального переключения.

Другие варианты комплектации горелок смотрите на стр. 21

## Детали

Артикул	Наименование
1	PM9-90 Голова 90° (стандартная комплектация)
2	PM17-90 Голова 90°
3	P250M Гусак
4	P4276270 Пружина
5	P98W77 Уплотнительное кольцо
6	P41V24 Длинный колпачок
7	P41V35 Средний колпачок
8	P41V33 Короткий колпачок
9	P98W18 Уплотнительное кольцо
10	P57Y02 Длинный колпачок
11	P300M Средний колпачок
12	P57Y04 Короткий колпачок
13	PER1MS Модуль управления с 1 кнопкой

Артикул	Наименование
14	PERSWL4 Провод подключения 4м
	PERSWL8 Провод подключения 8м
15	PERH100N Рукоятка малая
16	PERKJ100 Шаровое соединение с контргайкой
17	PERSP1 Комплект винтов
18	PB5025S Зажим шланга подачи газа 8.0мм
19	PB5041 Зажим шланга подачи о/ж* 8.7мм
20	PERLC100-0 Кожаная оплётка 0.8м
21	8 PERJK100 Соединитель
22	PERNCS-32 Неопреновый кожух 3.2м
	PERNCS-72 Неопреновый кожух 7.2м
23	PERCO100-40 Шланговый пакет 4м
	PERCO100-80 Шланговый пакет 8м

Больше информации в разделах:

- Расходные части Стр. 51-57
- Конфигуратор расходных частей Стр. 62-67
- Детали разъемов Стр. 68-71

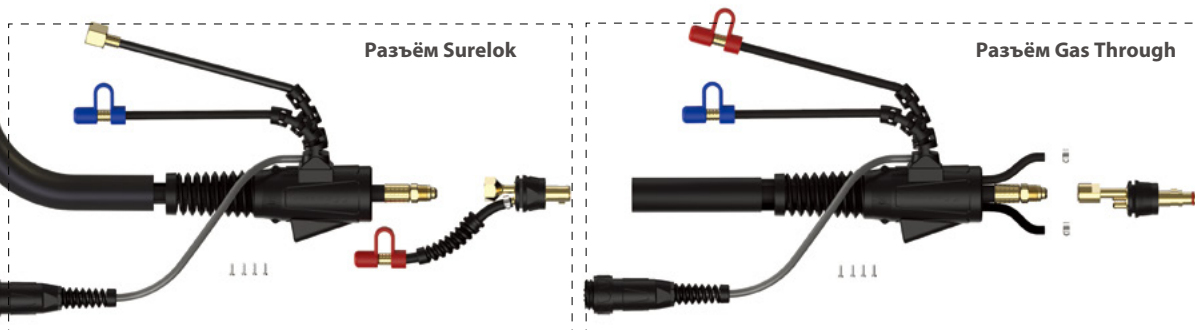

## Горелка SuregripSGT 225F для Tig сварки

Параметры: с головой P18 - 225A DC, 160A AC, ПВ 100%, d=1.0-3.2мм

Параметры: с головой P20 - 200A DC, 140A AC, ПВ 100%, d=1.0-3.2мм

Параметры: с головой P24 - 160A DC, 115A AC, ПВ 100%, d=0.5-2.4мм

Жидкостное охлаждение

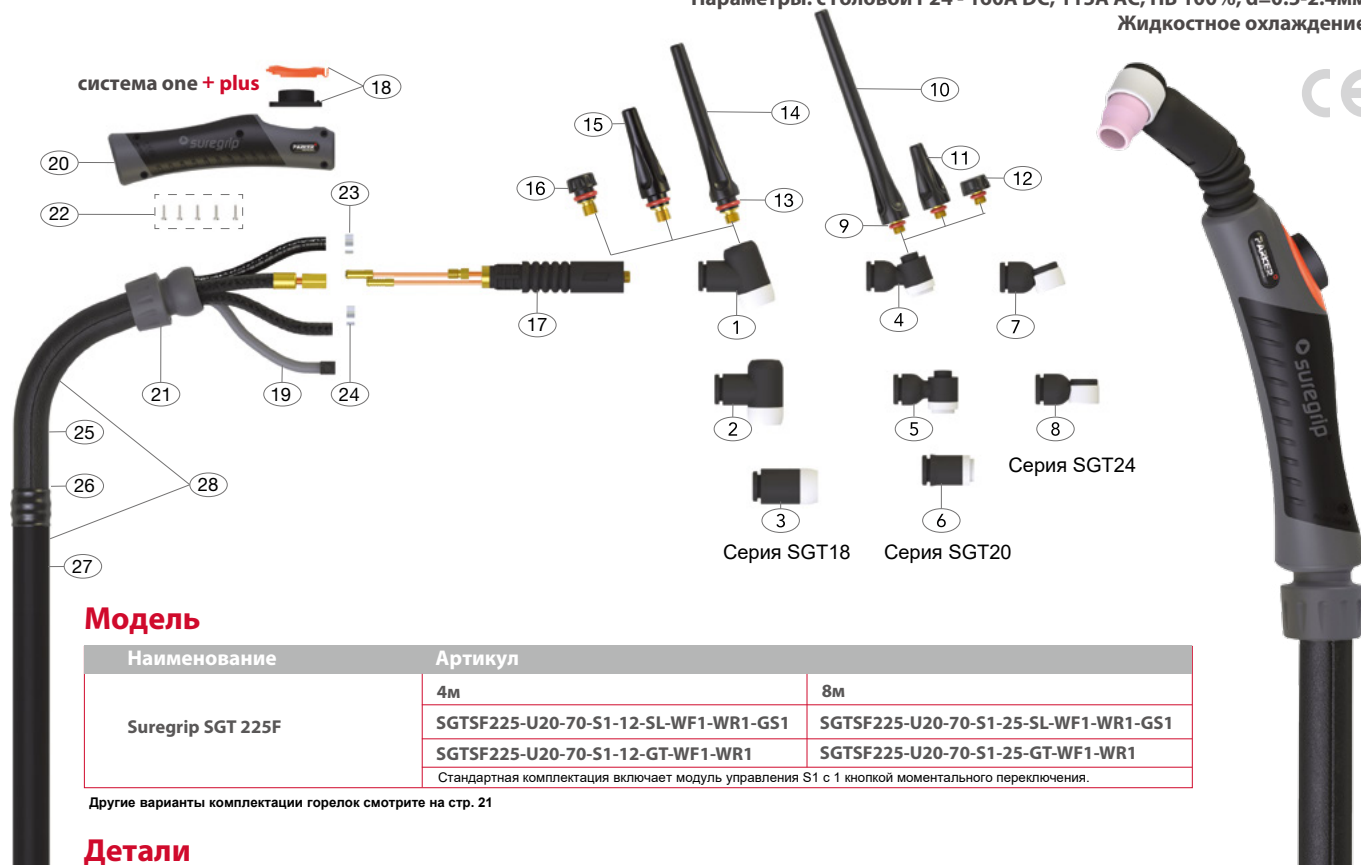

### Модель

Наименование	Артикул	
	4м	8м
Suregrip SGT 225F	SGTSF225-U20-70-S1-12-SL-WF1-WR1-GS1	SGTSF225-U20-70-S1-25-SL-WF1-WR1-GS1
	SGTSF225-U20-70-S1-12-GT-WF1-WR1	SGTSF225-U20-70-S1-25-GT-WF1-WR1
	Стандартная комплектация включает модуль управления S1 с 1 кнопкой моментального переключения.	

Другие варианты комплектации горелок смотрите на стр. 21

### Детали

Артикул	Наименование
1	P18-70 Голова 70°
2	P18-90 Голова 90°
3	P18-180 Голова 180°
4	P20-70 Голова 70° (стандартная комплектация)
5	P20-90 Голова 90°
6	P20-180 Голова 180°
7	P24-70 Голова 70°
8	P24-90 Голова 90°
9	P98W77 Уплотнительное кольцо
10	P41V24 Длинный колпачок
11	P41V35 Средний колпачок
12	P41V33 Короткий колпачок
13	P98W18 Уплотнительное кольцо
14	P57Y02 Длинный колпачок
15	P300M Средний колпачок

Артикул	Наименование
16	P57Y04 Короткий колпачок
17	P225F Гусак
18	PER1MS Модуль управления с 1 кнопкой
19	PERSWL4 Провод подключения 4м
	PERSWL8 Провод подключения 8м
20	PERH100N Рукоятка малая
21	PERKJ100 Шаровое соединение с контргайкой
22	PERSP1 Комплект винтов
23	PB5025S Зажим шланга подачи газа 8.0мм
24	PB5041 Зажим шланга подачи о/ж* 8.7мм
25	PERLC100-08 Кожаная оплётка 0.8м
26	PERJK100 Соединитель
27	PERNCS-32 Неопреновый кожух 3.2м
	PERNCS-72 Неопреновый кожух 7.2м
28	PERCO100-40 Шланговый пакет 4м
	PERCO100-80 Шланговый пакет 8м

Больше информации в разделах:

- Расходные части Стр. 51-57
- Конфигуратор расходных частей Стр. 62-67
- Детали разъемов Стр. 68-71

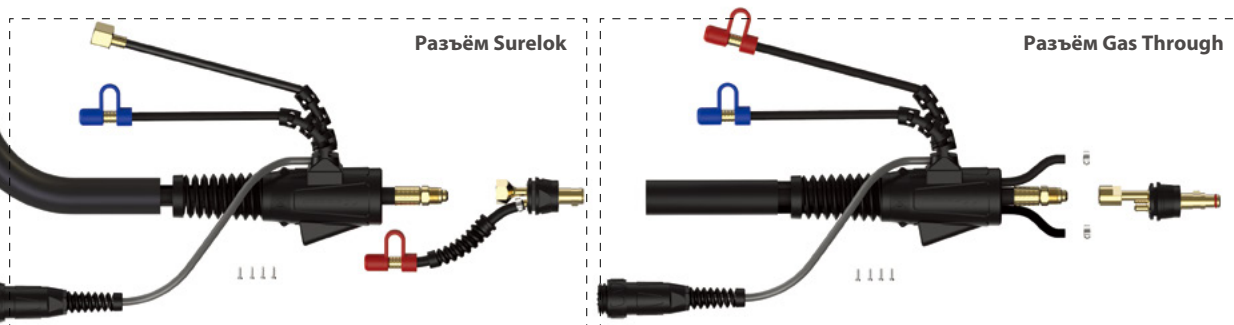

## Стандартные цанги

### Для горелок SGT/SGTCW 17/18/18SC/26/125M/250M/225F

Артикул	Наименование	Диаметр электрода	
		мм	дюймы
P10N21	Цанга	0.5	0.020
P10N22	Цанга	1.0	0.040
P10N23	Цанга	1.6	1/16
P10N23M	Цанга	2.0	5/64
P10N24	Цанга	2.4	3/32
P10N25	Цанга	3.2	1/8
P10N25	Цанга	3.0	

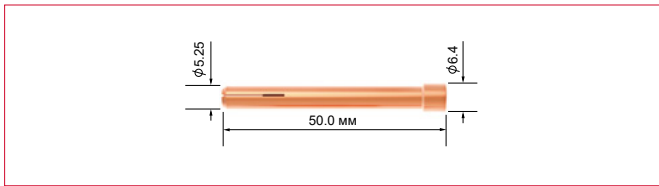

### Для горелок SGT/SGTCW 18/18SC/125M/250M/225F

Артикул	Наименование	Диаметр электрода	
		мм	дюймы
P54N20	Цанга	4.0	5/32

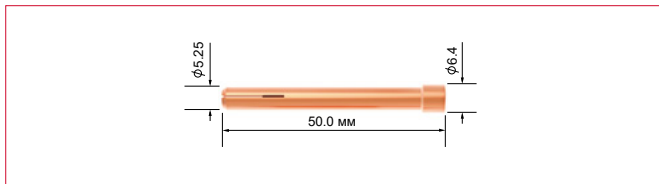

### Для горелок SGT 24W/225F

Артикул	Наименование	Диаметр электрода	
		мм	дюймы
P53N14	Цанга	1.6	1/16
P53N16	Цанга	1.0	0.040
P24C332	Цанга	2.4	3/32

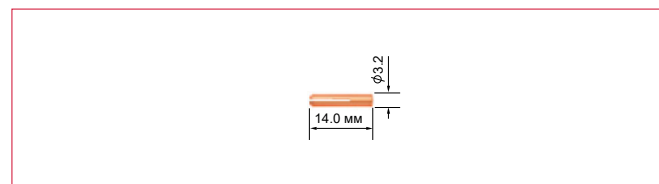

### Для горелок SGT 9/20/20S/125M/250M/225F

Артикул	Наименование	Диаметр электрода	
		мм	дюймы
P13N20	Цанга	0.5	0.020
P13N21	Цанга	1.0	0.040
P13N22	Цанга	1.6	1/16
P13N22M	Цанга	2.0	5/64
P13N23	Цанга	2.4	3/32

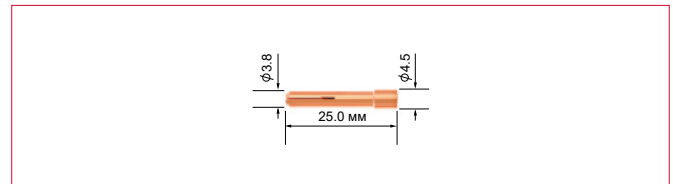

### Для горелок SGT 20/20S/125M/250M/225F

Артикул	Наименование	Диаметр электрода	
		мм	дюймы
P13N24	Цанга	3.2	1/8

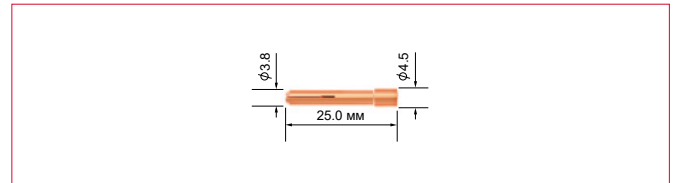

## Особо стойкие цанги

### Для горелок SGT/SGTCW 18SC

Артикул	Наименование	Диаметр электрода	
		мм	дюймы
P10N25HD	Цанга особой стойкости	3.2	1/8
P54N20HD	Цанга особой стойкости	4.0	5/32
P18C36	Цанга особой стойкости	4.8	3/16

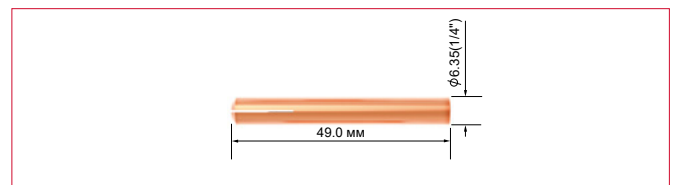

## Укороченные цанги

Для горелок

**SGT/SGTCW 17/18/26/125M/250M/225F**

Артикул	Наименование	Диаметр электрода	
		мм	дюймы
P10N21S	Укороченная цанга	0.5	0.020
P10N22S	Укороченная цанга	1.0	0.040
P10N23S	Укороченная цанга	1.6	1/16
P10N24S	Укороченная цанга	2.4	3/32
P10N25S	Укороченная цанга	3.2	1/8

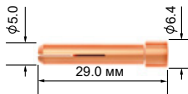

## Укороченные цанги для газовой линзы

Для горелок

**SGT/SGTCW 17/18/26/125M/250M/225F**

Артикул	Наименование	Диаметр электрода	
		мм	дюймы
PSTB13N20	Укороченная цанга для г/л*	0.5	0.020
PSTB13N21	Укороченная цанга для г/л*	1.0	0.040
PSTB13N22	Укороченная цанга для г/л*	1.6	1/16
PSTB13N22M	Укороченная цанга для г/л*	2.0	5/64
PSTB13N23	Укороченная цанга для г/л*	2.4	3/32
PSTB13N24	Укороченная цанга для г/л*	3.2	1/8

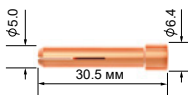

## Цанги для газовой линзы

Для горелок

**SGT 24W/225F**

Артикул	Наименование	Диаметр электрода	
		мм	дюймы
P53N64	Цанга для газовой линзы	1.6	1/16
P24GLC332	Цанга для газовой линзы	2.4	3/32

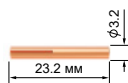

\* г/л - газовая линза

## Расходные части

## Цанги для увеличенной газовой линзы

Для горелок

**SGT 9/20/20S/125M/250M/225F**

Артикул	Наименование	Диаметр электрода	
		мм	дюймы
P13N20L	Цанга для увеличенной газовой линзы	0.5	0.020
P13N21L	Цанга для увеличенной газовой линзы	1.0	0.040
P13N22L	Цанга для увеличенной газовой линзы	1.6	1/16
P13N23L	Цанга для увеличенной газовой линзы	2.4	3/32
P13N24L	Цанга для увеличенной газовой линзы	3.2	1/8

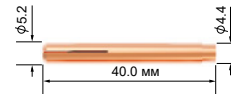

## Стандартные цангодержатели

Для горелок

**SGT/SGTCW 17/18/26/125M/250M/225F**

Артикул	Наименование	Диаметр электрода	
		мм	дюймы
P10N28	Цангодержатель	3.2	1/8
P10N29	Цангодержатель	0.5	0.020
P10N30	Цангодержатель	1.0	0.040
P10N31	Цангодержатель	1.6	1/16
P10N31M	Цангодержатель	2.0	5/64
P10N32	Цангодержатель	2.4	3/32
P10N28-30	Цангодержатель	3.0	

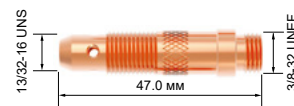

Для горелок

**SGT/SGTCW 18/250M/225F**

Артикул	Наименование	Диаметр электрода	
		мм	дюймы
P406488	Цангодержатель	4.0	5/32

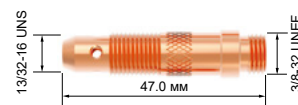



## Стандартные цангодержатели

Для горелок

**SGT 9/20/20S/125M/250M/225F**

Артикул	Наименование	Диаметр электрода	
		мм	дюймы
P13N25	Цангодержатель	0.5	0.020
P13N26	Цангодержатель	1.0	0.040
P13N27	Цангодержатель	1.6	1/16
P13N27M	Цангодержатель	2.0	5/64
P13N28	Цангодержатель	2.4	3/32
P13N29	Цангодержатель	3.2	1/8

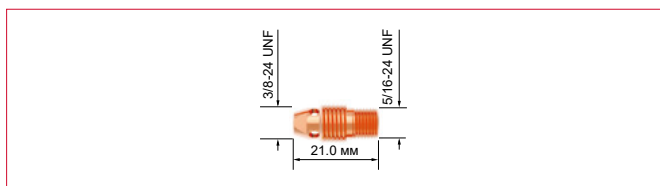

## Стандартные цангодержатели

Для горелок

**SGT 24W/225F**

Артикул	Наименование	Диаметр электрода	
		мм	дюймы
P53N18	Цангодержатель	1.0	0.040
P53N19	Цангодержатель	1.6	1/16
P24CB332	Цангодержатель	2.4	3/32

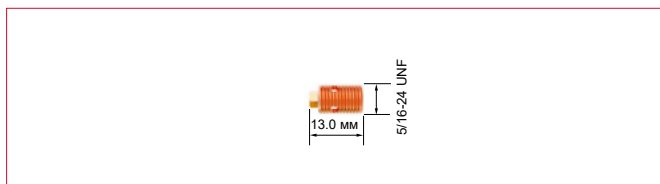

## Цангодержатели особой стойкости

Для горелок

**SGT/SGTCW 18SC**

Артикул	Наименование	Диаметр
		мм
PNCB-53	Цангодержатель (станд. передняя часть)	3.4

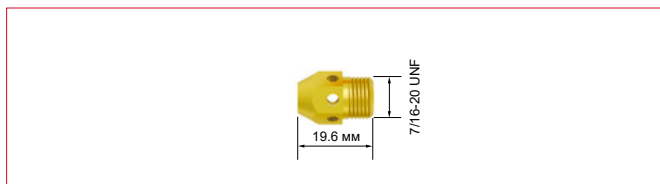

Для горелок

**SGT/SGTCW 18SC**

Артикул	Наименование	Диаметр
		мм
PNCB-36	Цангодержатель особой стойкости	5.0
PNCB-53	Цангодержатель (станд. передняя часть)	3.4

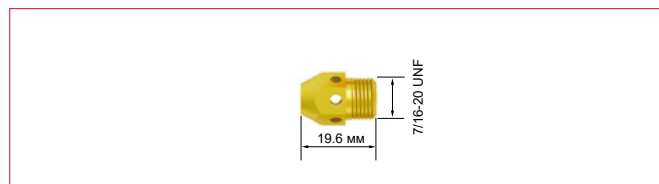

## Укороченные цангодержатели

Для горелок

**SGT/SGTCW 17/18/26/125M/250M/225F**

Артикул	Наименование	Диаметр
		мм
P17CB20	Укороченный цангодержатель	3.5

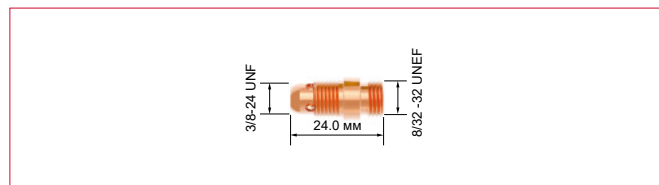

## Цангодержатели с газовой линзой

Для горелок

**SGT/SGTCW 17/18/26/125M/250M/225F**

Артикул	Наименование	Диаметр электрода	
		мм	дюймы
P45V24	Газовая линза	1.0	0.040
P45V25	Газовая линза	1.6	1/16
P45V25M	Газовая линза	2.0	5/64
P45V26	Газовая линза	2.4	3/32
P45V27	Газовая линза	3.2	1/8
P45V28	Газовая линза	4.0	5/32
P45V29	Газовая линза	0.5	0.020
P45V27-30	Газовая линза	3.0	

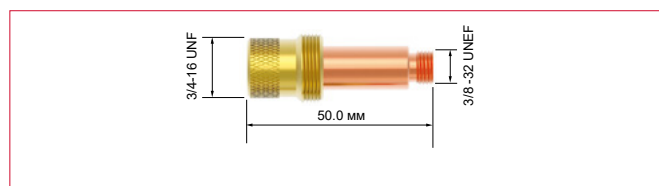

Газовые линзы

Для горелок  
SGT 9/20/20S/24W/125M/250M/225F

Артикул	Наименование	Диаметр электрода	
		мм	дюймы
P45V41	Газовая линза	0.5	0.020
P45V42	Газовая линза	1.0	0.040
P45V43	Газовая линза	1.6	1/16
P45V43M	Газовая линза	2.0	5/64
P45V44	Газовая линза	2.4	3/32

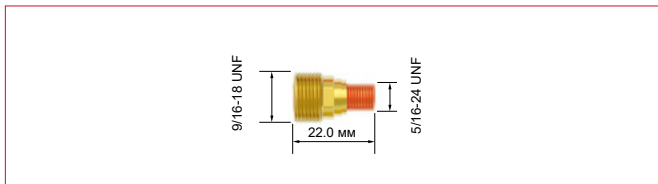

Для горелок  
SGT/SGTCW 18SC

Артикул	Наименование	Диаметр электрода	
		мм	дюймы
P18GL16	Газовая линза	1.6	1/16
P18GL32	Газовая линза	2.4	3/32
P18GL18	Газовая линза	3.2	1/8
P18GL53	Газовая линза	4.0	5/32
P18GL36	Газовая линза	4.8	3/16

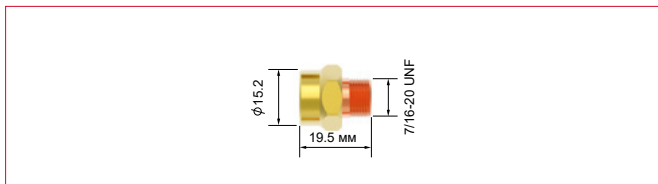

Для горелок  
SGT 9/20/20S/125M/250M/225F

Артикул	Наименование	Диаметр электрода	
		мм	дюймы
P45V45	Газовая линза	3.2	1/8

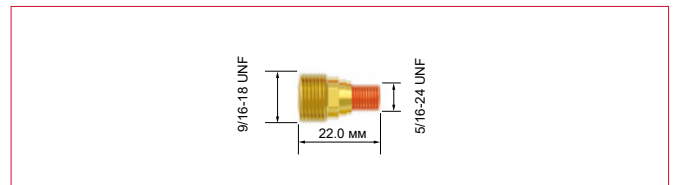

Укороченные газовые линзы

Для горелок  
SGT/SGTCW 17/18/26/125M/250M/225F

Артикул	Наименование	Диаметр электрода	
		мм	дюймы
PSTB45V41	Укороченная газовая линза	0.5	0.020
PSTB45V42	Укороченная газовая линза	1.0	0.040
PSTB45V43	Укороченная газовая линза	1.6	1/16
PSTB45V43M	Укороченная газовая линза	2.0	5/64
PSTB45V44	Укороченная газовая линза	2.4	3/32
PSTB45V45	Укороченная газовая линза	3.2	1/8

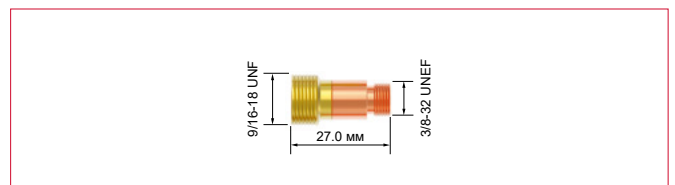

Увеличенные газовые линзы

Для горелок  
SGT/SGTCW 17/18/26/125M/250M/225F

Артикул	Наименование	Диаметр электрода	
		мм	дюймы
P45V0204	Увеличенная газовая линза	1.0	0.040
P45V116	Увеличенная газовая линза	1.6	1/16
P45V64	Увеличенная газовая линза	2.4	3/32
P45V63	Увеличенная газовая линза	4.0	5/32
P995795	Увеличенная газовая линза	3.2	1/8
P995795	Увеличенная газовая линза	3.0	

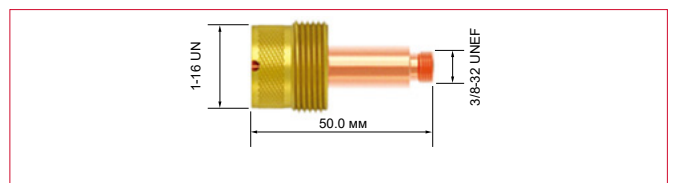

## Увеличенные газовые линзы

Для горелок

**SGT 9/20/20S/125M/250M/225F**

Артикул	Наименование	Диаметр электрода	
		мм	дюймы
P45V0204S	Увеличенная газовая линза	1.0	0.040
P45V116S	Увеличенная газовая линза	1.6	1/16
P45V64S	Увеличенная газовая линза	2.4	3/32
P45V63S	Увеличенная газовая линза	4.0	5/32

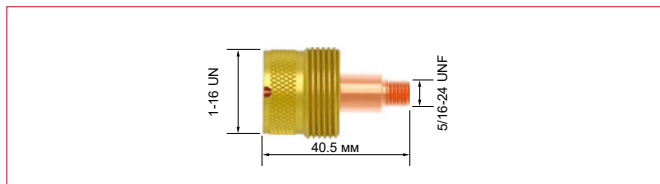

Для горелок

**SGT 20/20S/125M/250M/225F**

Артикул	Наименование	Диаметр электрода	
		мм	дюймы
P995795S	Увеличенная газовая линза	3.2	1/8

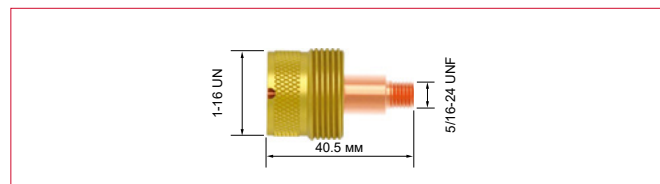

## Стандартные керамические сопла

Для горелок

**SGT/SGTCW 17/18/26/125M/250M/225F**

Артикул	Наименование	Размер	Диаметр А	
			мм	дюймы
P10N44	Керамическое сопло	12	19	3/4
P10N45	Керамическое сопло	10	16	5/8
P10N46	Керамическое сопло	8	12.5	1/2
P10N47	Керамическое сопло	7	11	7/16
P10N48	Керамическое сопло	6	10	3/8
P10N49	Керамическое сопло	5	8	5/16
P10N50	Керамическое сопло	4	6	1/4

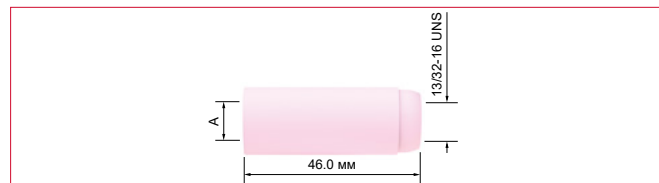

Для горелок

**SGT/SGTCW 9/17/18/20/20S/26/125M/250M/225F**

Артикул	Наименование	Размер	Диаметр А	
			мм	дюймы
P13N08	Керамическое сопло	4	6	1/4
P13N09	Керамическое сопло	5	8	5/16
P13N10	Керамическое сопло	6	10	3/8
P13N11	Керамическое сопло	7	11	7/16
P13N12	Керамическое сопло	8	12.5	1/2
P13N13	Керамическое сопло	10	16	5/8

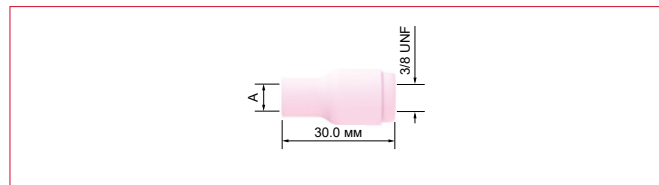

Для горелок

**SGT 24W/225F**

Артикул	Наименование	Размер	Диаметр А	
			мм	дюймы
P53N24	Керамическое сопло	4	6	1/4
P53N25	Керамическое сопло	5	8	5/16
P53N27	Керамическое сопло	6	10	3/8

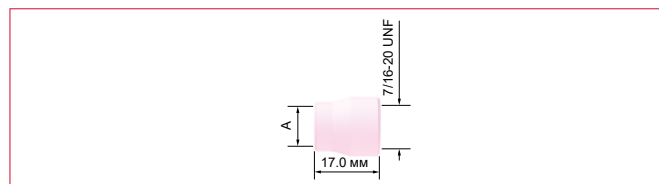

## Экстраудлинённые керамические сопла

Для горелок

**SGT 9/20/20S/125M/250M/225F**

Артикул	Наименование	Размер	Диаметр А	
			мм	дюймы
P796F74	Экстраудлинённое керам. сопло	3	5	3/16
P796F75	Экстраудлинённое керам. сопло	4	6	1/4
P796F76	Экстраудлинённое керам. сопло	5	8	5/16
P796F77	Экстраудлинённое керам. сопло	6	10	3/8

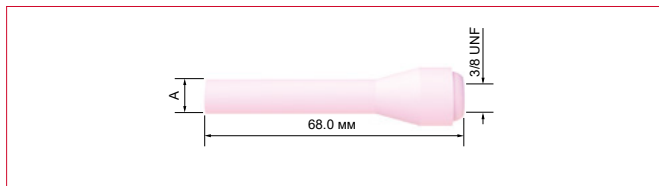

## Удлинённые керамические сопла для газовой линзы

Для горелок

**SGT/SGTCW 17/18/18SC/26/125M/250M/225F**

Артикул	Наименование	Размер	Диаметр А	
			мм	дюймы
P54N15L	Удлинённое керам. сопло для г/л*	7	11	7/16
P54N16L	Удлинённое керам. сопло для г/л*	6	10	3/8
P54N17L	Удлинённое керам. сопло для г/л*	5	8	5/16

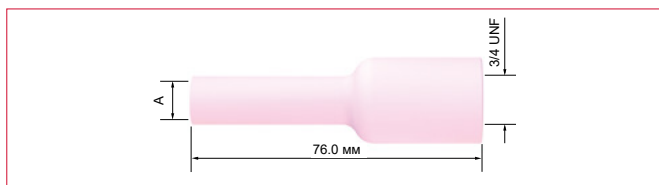

## Керамические сопла для увеличенной газовой линзы

Для горелок

**SGT/SGTCW 9/17/18/20/20S/26/125M/250M/225F**

Артикул	Наименование	Размер	Диаметр А	
			мм	дюймы
P57N74	Керам. сопло для увеличенной г/л*	8	12.5	1/2
P57N75	Керам. сопло для увеличенной г/л*	6	10	3/8
P53N87	Керам. сопло для увеличенной г/л*	12	19	3/4
P53N88	Керам. сопло для увеличенной г/л*	10	16	5/8

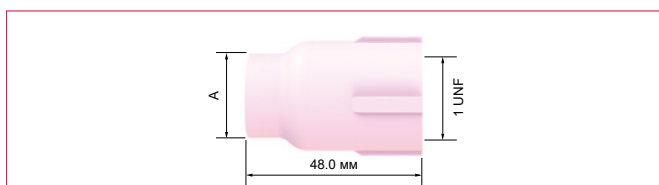

## Удлинённые керамические сопла

Для горелок

**SGT/SGTCW 17/18/26/125M/250M/225F**

Артикул	Наименование	Размер	Диаметр А	
			мм	дюймы
P10N47L	Удлинённое керамическое сопло	7L	11	7/16
P10N48L	Удлинённое керамическое сопло	6L	10	3/8
P10N49L	Удлинённое керамическое сопло	5L	8	5/16

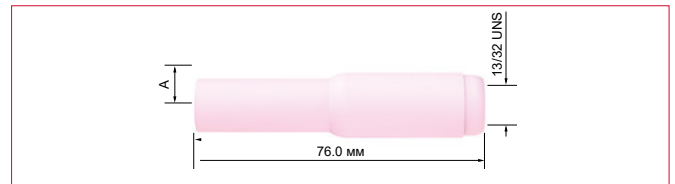

Для горелок

**SGT 9/20/20S/125M/250M/225F**

Артикул	Наименование	Размер	Диаметр А	
			мм	дюймы
P796F70	Удлинённое керамическое сопло	3	5	3/16
P796F71	Удлинённое керамическое сопло	4	6	1/4
P796F72	Удлинённое керамическое сопло	5	8	5/16
P796F73	Удлинённое керамическое сопло	6	10	3/8

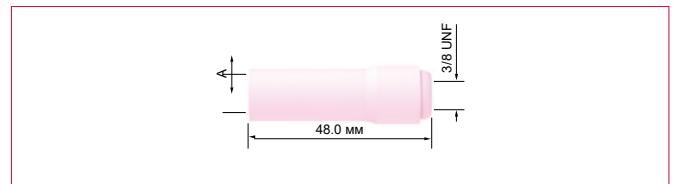

\* г/л - газовая линза

## Керамические сопла для газовой линзы

### Для горелок

#### SGT 9/17/18/20/20S/24W/26/125M/250M/225F

Артикул	Наименование	Размер	Диаметр А	
			мм	дюймы
P53N58	Керамическое сопло для г/л*	4	6	1/4
P53N59	Керамическое сопло для г/л*	5	8	5/16
P53N60	Керамическое сопло для г/л*	6	10	3/8
P53N61	Керамическое сопло для г/л*	7	11	7/16
P53N61S	Керамическое сопло для г/л*	8	12.5	1/2

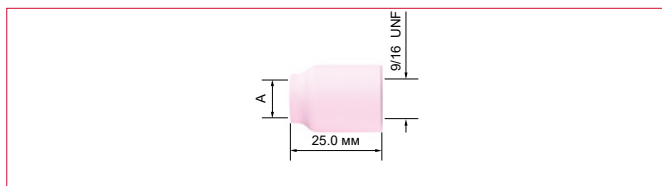

### Для горелок

#### SGT 17/18/18SC/26/125M/250M/225F

Артикул	Наименование	Размер	Диаметр А	
			мм	дюймы
P54N14	Керамическое сопло для г/л*	8	12.5	1/2
P54N15	Керамическое сопло для г/л*	7	11	7/16
P54N16	Керамическое сопло для г/л*	6	10	3/8
P54N17	Керамическое сопло для г/л*	5	8	5/16
P54N18	Керамическое сопло для г/л*	4	6	1/4
P54N19	Керамическое сопло для г/л*	11	17	11/16

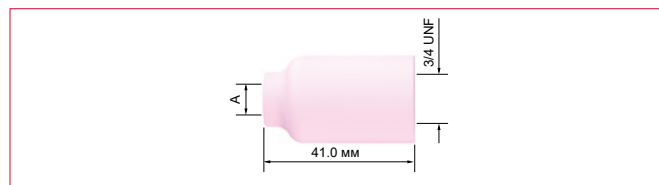

\* г/л - газовая линза

### Наборы с соплом для горелок 9, 20 серий

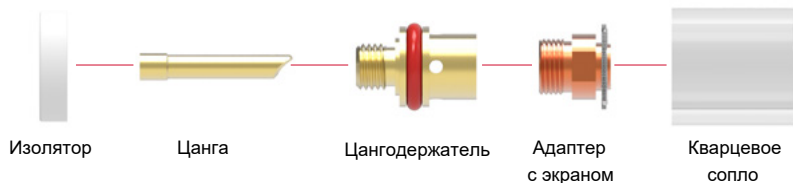

Артикул	Наименование
<p><b>PGS920P-16</b> Набор с соплом из кварцевого стекла для д. 1,6мм</p>	<p>Кварцевое сопло Адаптер с экраном для д. 1.6мм Цангодержатель Цанга для д. 1.6мм Изолятор</p>

Артикул	Наименование
<p><b>PGS920P-24</b> Набор с соплом из кварцевого стекла для д. 2,4мм</p>	<p>Кварцевое сопло Адаптер с экраном для д. 2.4мм Цангодержатель Цанга для д. 2.4мм Изолятор</p>

Артикул	Наименование
<p><b>PGS920P-32</b> Набор с соплом из кварцевого стекла для д. 3,2мм</p>	<p>Кварцевое сопло Адаптер с экраном для д. 3.2мм Цангодержатель Цанга для д. 3.2мм Изолятор</p>



# Сопла из кварцевого стекла для Tig горелок

## Наборы с соплом для горелок 17, 18, 26 серий

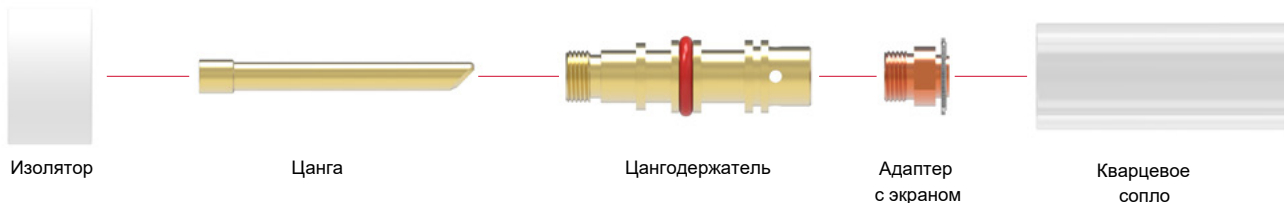

Артикул	Наименование
PGS171826P-16 Набор с соплом из кварцевого стекла для д. 1,6мм	Кварцевое сопло Адаптер с экраном для д. 1.6мм Цангодержатель Цанга для д. 1.6мм Изолятор

Артикул	Наименование
PGS171826P-24 Набор с соплом из кварцевого стекла для д. 2,4мм	Кварцевое сопло Адаптер с экраном для д. 2.4мм Цангодержатель Цанга для д. 2.4мм Изолятор

Артикул	Наименование
PGS171826P-32 Набор с соплом из кварцевого стекла для д. 3,2мм	Кварцевое сопло Адаптер с экраном для д. 3.2мм Цангодержатель Цанга для д. 3.2мм Изолятор

### Наборы с соплом для горелок 17, 18, 26 серий

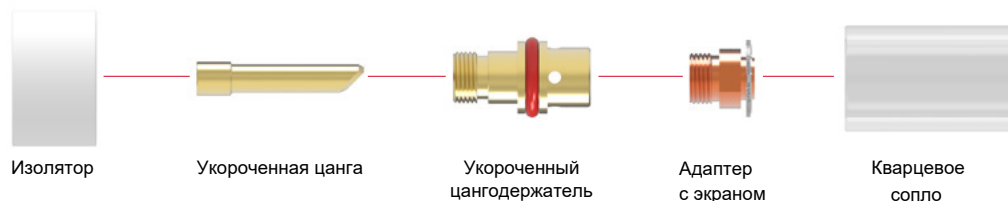

Артикул	Наименование
PGS171826P-16S Набор с соплом из кварцевого стекла для д. 1,6мм	Кварцевое сопло Адаптер с экраном для д. 1.6мм Укороченный цангодержатель Укороченная цанга для д. 1.6мм Изолятор

Артикул	Наименование
PGS171826P-24S Набор с соплом из кварцевого стекла для д. 2,4мм	Кварцевое сопло Адаптер с экраном для д. 2.4мм Укороченный цангодержатель Укороченная цанга для д. 2.4мм Изолятор

Артикул	Наименование
PGS171826P-32S Набор с соплом из кварцевого стекла для д. 3,2мм	Кварцевое сопло Адаптер с экраном для д. 3.2мм Укороченный цангодержатель Укороченная цанга для д. 3.2мм Изолятор

## Сопла из кварцевого стекла

Артикул	Наименование	Длина	Модель горелки
1 P2-P7PC	Кварцевое сопло	25мм	9/20
2 P2-P8PC	Кварцевое сопло	32.5мм	все
3 P3-P8PC	Кварцевое сопло	47мм	17/18/26



## Адаптер с экраном

Артикул	Наименование	Диаметр электрода		Модель горелки
		мм	дюймы	
PTAS-GS16	Адаптер с экраном	1.6	1/16	все
PTAS-GS24	Адаптер с экраном	2.4	3/32	все
PTAS-GS32	Адаптер с экраном	3.2	1/8	все

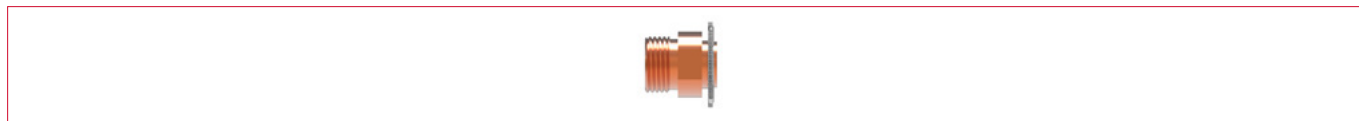

## Цангодержатели

Артикул	Наименование	Модель горелки
1 PCB2-GS1	Цангодержатель	9/20
2 PCB3-GS	Цангодержатель	17/18/26
3 PCB4-GS	Укороченный цангодержатель	17/18/26

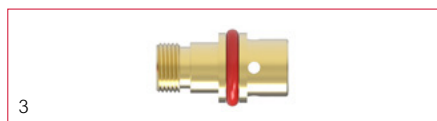
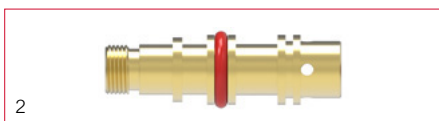
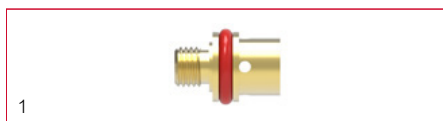

## Цанги

Артикул	Наименование	Диаметр электрода		Модель горелки
		мм	дюймы	
1 P2CGS-16	Цанга	1.6	1/16	9/20
P2CGS-24	Цанга	2.4	3/32	9/20
P2CGS-32	Цанга	3.2	1/8	9/20
2 P3CGS-16	Цанга	1.6	1/16	17/18/26
P3CGS-24	Цанга	2.4	3/32	17/18/26
P3CGS-32	Цанга	3.2	1/8	17/18/26
3 P4CGS-16	Укороченная цанга	1.6	1/16	17/18/26
P4CGS-24	Укороченная цанга	2.4	3/32	17/18/26
P4CGS-32	Укороченная цанга	3.2	1/8	17/18/26















## Изоляторы















Артикул	Наименование	Модель горелки
1 PHSG920-1	Изолятор	9/20
2 PHSG171826	Изолятор	17/18/26



Для горелок SGT 9/20/20S

Стандартная серия					P796F Экстраудлинённое керамическое сопло
	P598882 Изолятор	P13N Стандартная цанга	P13N Стандартный цангодержатель		P796F Удлинённое керамическое сопло
Серия с газовой линзой					P53N Керамическое сопло для газовой линзы
	P598882 Изолятор	P13N Стандартная цанга	P45V Газовая линза		
Серия с увеличенной газовой линзой					Керамическое сопло для увеличенной газовой линзы
	P54N63-20 Изолятор для увеличенной газовой линзы	P13NL Цанга для увеличенной газовой линзы	P45V Увеличенная газовая линза		

Для горелок SGT/SGTCW 17/18/26

Стандартная серия					P10N Удлинённое керамическое сопло	
	P18CG Изолятор	P10N Стандартная цанга	P10N Стандартный цангодержатель		P10N Стандартное керамическое сопло	
Укороченная серия					P13N Стандартное керамическое сопло	
	P18CG20 Изолятор	P10N Укороченная цанга	P17CB20 Укороченный цангодержатель			
Серия с газовой линзой						P54N Удлинённое керамическое сопло для газовой линзы
	P18CG Изолятор	P54N01 Изолятор для газовой линзы	P10N Стандартная цанга	P45V Газовая линза		P54N Керамическое сопло для газовой линзы

\* Полные артикулы для разных диаметров и размеров смотрите на стр. 51-57

Серия с укороченной газовой линзой



Серия с увеличенной газовой линзой



## Для горелок SGT/SGTCW 18SC

Стандартная серия



Серия с газовой линзой

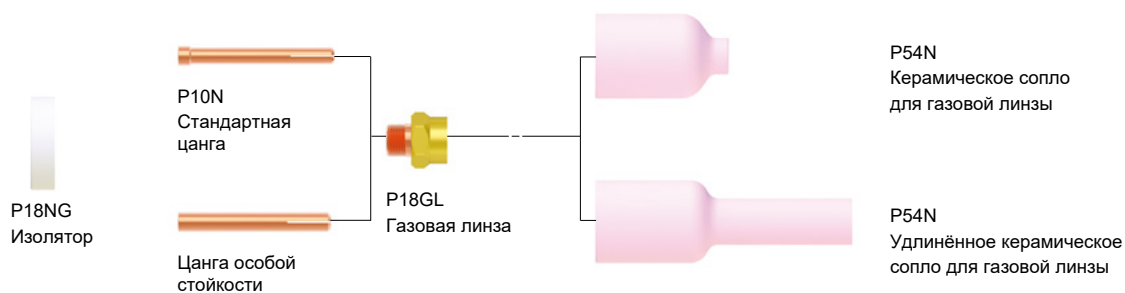

\* Полные артикулы для разных диаметров и размеров смотрите на стр. 51-57

**Для горелки SGT 24W**

Стандартная серия



P53N22  
Изолятор



P53N  
Стандартная  
цанга



P53N  
Стандартный  
цангодержатель



P53N  
Стандартное  
керамическое сопло



P53N66  
Изолятор для  
газовой линзы



P53N  
Цанга для  
газовой линзы



P45V  
Газовая линза



P53N  
Керамическое сопло  
для газовой линзы

**Для горелок SGT 125/250 Multijust**

**с головами SGT 9/20/20S**

Стандартная серия



P598882  
Изолятор



P13N  
Стандартная  
цанга



P13N  
Стандартный  
цангодержатель

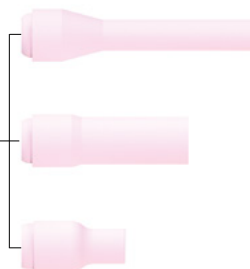

P796F  
Экстраудлинённое  
керамическое сопло

P796F  
Удлинённое  
керамическое сопло

P13N  
Стандартное  
керамическое сопло

Серия с газовой линзой



P598882  
Изолятор



P13N  
Стандартная  
цанга



P45V  
Газовая линза



P53N  
Керамическое сопло  
для газовой линзы

Серия с увеличенной газовой линзой



P54N63-20  
Изолятор для  
увеличенной  
газовой линзы



P13NL  
Цанга для  
увеличенной  
газовой линзы



P45V  
Увеличенная  
газовая линза

























Керамическое сопло  
для увеличенной  
газовой линзы

\* Полные артикулы для разных диаметров и размеров смотрите на стр. 51-57

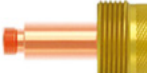

## Для горелок SGT/SGTCW 17/18/26

Стандартная серия	 P18CG Изолятор	 P10N Стандартная цанга	 P10N Стандартный цангодержатель		P10N Удлиненное керамическое сопло  P10N Стандартное керамическое сопло	
Укороченная серия	 P18CG20 Изолятор	 P10N Укороченная цанга	 P17CB20 Укороченный цангодержатель		P13N Стандартное керамическое сопло	
Серия с газовой линзой	 P18CG Изолятор	 P54N01 Изолятор для газовой линзы	 P10N Стандартная цанга	 P45V Газовая линза		P54N Удлиненное керамическое сопло для газовой линзы  P54N Керамическое сопло для газовой линзы
Серия с укороченной газовой линзой	 PSTB80300236 Изолятор для укороченной газовой линзы	 PSTB13N Укороченная цанга	 PSTB45V Укороченная газовая линза		P53N Керамическое сопло для газовой линзы	
Серия с увеличенной газовой линзой	 P18CG Изолятор	 P54N63 Изолятор для увеличенной газовой линзы	 P10N Стандартная цанга	 P45V Увеличенная газовая линза		Керамическое сопло для увеличенной газовой линзы

\* Полные артикулы для разных диаметров и размеров смотрите на стр. 51-57

**Для горелки SGT 225F**

**с головами SGT 9/20**

Стандартная серия

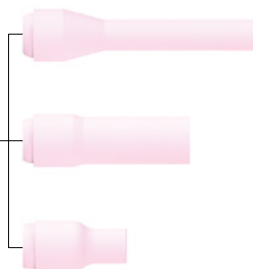
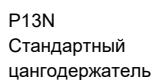

P796F  
Экстраудлинённое  
керамическое сопло

P796F  
Удлинённое  
керамическое сопло

P13N  
Стандартное  
керамическое сопло

Серия с газовой линзой

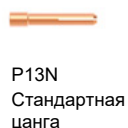

P53N  
Керамическое сопло  
для газовой линзы

Серия с увеличенной газовой линзой

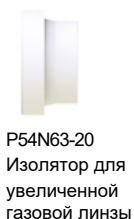

Керамическое сопло  
для увеличенной  
газовой линзы

**с головой SGT 24W**

Стандартная серия



P53N  
Стандартное  
керамическое сопло

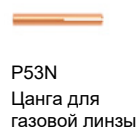
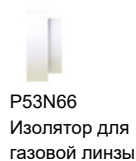

P53N  
Керамическое сопло  
для газовой линзы

\* Полные артикулы для разных диаметров и размеров смотрите на стр. 51-57

## с головами SGT/SGTCW 17/18/26

Стандартная серия



P18CG  
Изолятор



P10N  
Стандартная  
цанга



P10N  
Стандартный  
цангодержатель



P10N  
Удлиненное  
керамическое сопло



P10N  
Стандартное  
керамическое сопло

Укороченная серия



P18CG20  
Изолятор



P10N  
Укороченная  
цанга



P17CB20  
Укороченный  
цангодержатель



P13N  
Стандартное  
керамическое сопло

Серия с газовой линзой



P18CG  
Изолятор



P54N01  
Изолятор  
для  
газовой  
линзы



P10N  
Стандартная  
цанга



P45V  
Газовая линза



P54N  
Удлиненное керамическое  
сопло для газовой линзы



P54N  
Керамическое сопло  
для газовой линзы

Серия с укороченной газовой линзой



PSTB80300236  
Изолятор для  
укороченной  
газовой линзы



PSTB13N  
Укороченная  
цанга



PSTB45V  
Укороченная  
газовая линза



P53N  
Керамическое сопло  
для газовой линзы

Серия с увеличенной газовой линзой



P18CG  
Изолятор



P54N63  
Изолятор  
для  
увеличенной  
газовой  
линзы



P10N  
Стандартная  
цанга



P45V  
Увеличенная  
газовая линза



Увеличенное  
керамическое сопло  
для газовой линзы

\* Полные артикулы для разных диаметров и размеров смотрите на стр. 51-57

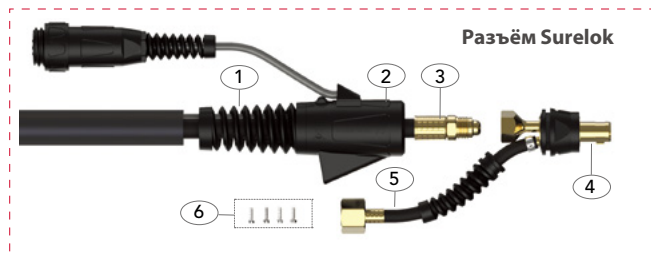

### SGT 9/17/125M

Артикул	Наименование
1 PSLH917-S	Суппорт кабеля малый
2 PSLH917-H	Корпус разъёма Surelok малый
3 PSL57Y01AOB	Силовой кабель Surelok в оплётке, 4м
PSL57Y03AOB	Силовой кабель Surelok в оплётке, 8м
4 PSL3550	Разъём Surelok
5 *PSLOB-1-#	Шланг подачи газа в оплётке
6 PERSP1	Набор винтов

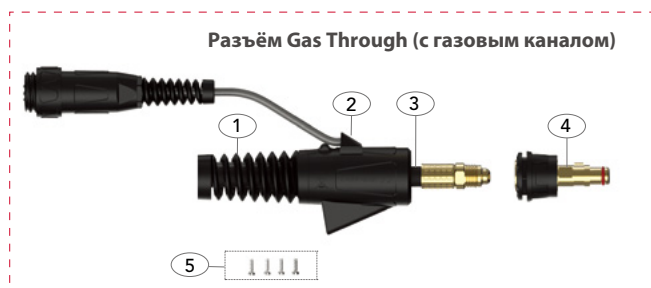

### SGT 9/17/125M

Артикул	Наименование
1 PSLH917-S	Суппорт кабеля малый
2 PFRSLH917-H	Корпус разъёма с газовым каналом малый
3 PFRSL57Y01OB	Силовой кабель с газовым каналом, 4м
PFRSL57Y03OB	Силовой кабель с газовым каналом, 8м
4 PFRSL3550G	Разъём Surelok GT с газовым каналом
5 PERSP1	Набор винтов

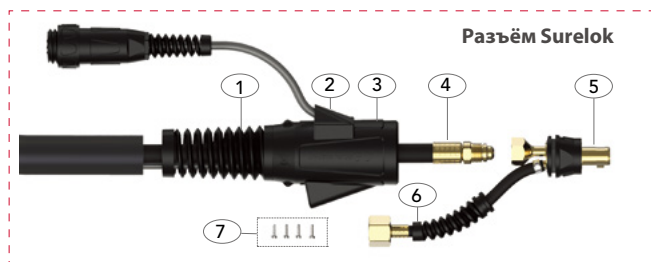

### SGT 26

Артикул	Наименование
1 PSLH26-S	Суппорт кабеля большой
2 PSLH26-C	Крышка корпуса разъёма
3 PSLH26-H	Корпус разъёма Surelok большой
4 PSL46V28AOB	Силовой кабель Surelok в оплётке, 4м
PSL46V30AOB	Силовой кабель Surelok в оплётке, 8м
5 PSL3550	Разъём Surelok
6 *PSLOB-1-#	Шланг подачи газа в оплётке
7 PERSP1	Набор винтов

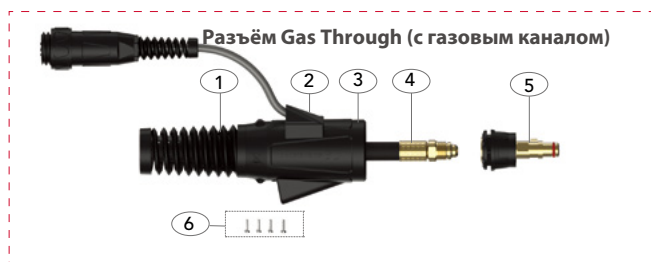

### SGT 26

Артикул	Наименование
1 PSLH26-S	Суппорт кабеля большой
2 PSLH26-C	Крышка корпуса разъёма
3 PFRSLH26-H	Корпус разъёма с газовым каналом большой
4 PFRSL46V28AOB	Силовой кабель с газовым каналом, 4м
PFRSL46V30AOB	Силовой кабель с газовым каналом, 8м
5 PFRSL3550G	Разъём Surelok GT с газовым каналом
6 PERSP1	Набор винтов

\*Примечание: артикул шланга подачи газа дополняется номером разъёма подключения в соответствии с таблицей на стр. 18.

Пример: PSLOB-1-GS1

Шланг подачи газа с резьбой 3/8" BSP

# Детали разъёмов для горелок с жидкостным охлаждением

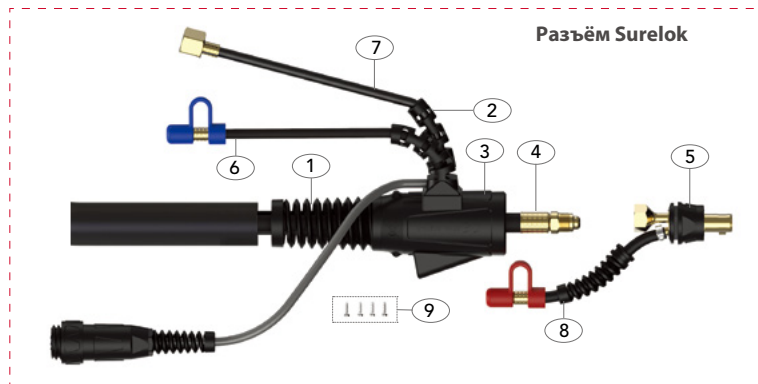

## SGT 24W/20/20S/18/18SC/250M/225F

Артикул	Наименование
1	PSLH26-S Суппорт кабеля большой
2	PSLH1820-S Суппорт корпуса разъёма
3	PSLH26-H Корпус разъёма Surelok большой
4	PSL45V03AOB Силовой кабель Surelok в оплётке, 4м
	PSL45V04AOB Силовой кабель Surelok в оплётке, 8м
5	PSL3550 Разъём Surelok
6	*PN45V07OB-# Шланг подачи охл. жидкости в оплётке, 4м
	*PN45V08OB-# Шланг подачи охл. жидкости в оплётке, 8м
7	P45V09 Шланг подачи газа ПВХ, 4м
	*P45V10-# Шланг подачи газа ПВХ, 8м
8	*PSLOB-1# Шланг возврата охл. жидкости в оплётке
9	PERSP1 Набор винтов

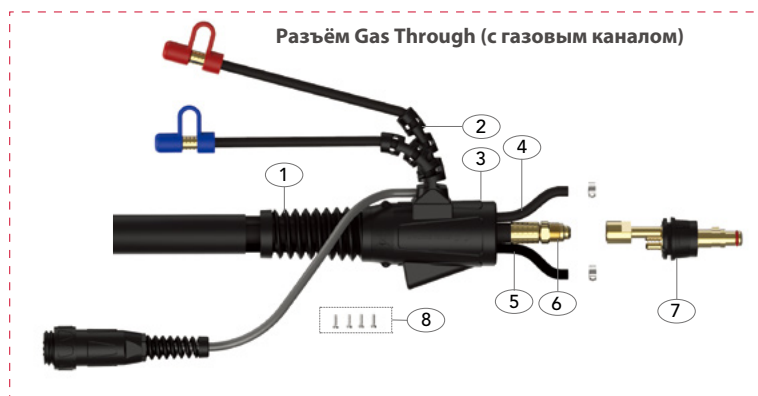

## SGT 24W/20/20S/18/18SC/250M/225F

Артикул	Наименование
1	PSLH26-S Суппорт кабеля большой
2	PSLH1820-S Суппорт корпуса разъёма
3	PFRSLH26-H Корпус разъёма с газ. каналом большой
4	PFRSLOB-1 Шланг возврата охл. жидкости в оплётке
5	PFR45V09 Шланг подачи газа ПВХ, 4м
	PFR45V10 Шланг подачи газа ПВХ, 8м
6	PFRSL45V03OB Силовой кабель с газовым каналом, 4м
	PFRSL45V04OB Силовой кабель с газовым каналом, 8м
7	PFRSL3550W Разъём Surelok GT с газовым каналом
8	PERSP1 Набор винтов

\*Примечание: артикулы шланга подачи газа, шланга подачи охлаждающей жидкости и шланга возврата охлаждающей жидкости дополняются номером разъёма подключения в соответствии с таблицей на стр. 18.

**Пример: PN45V07OB-WF1**

Шланг подачи охлаждающей жидкости с быстросъёмным соединением

## Детали разъёмов для горелок с подачей холодной / горячей проволоки и воздушным охлаждением

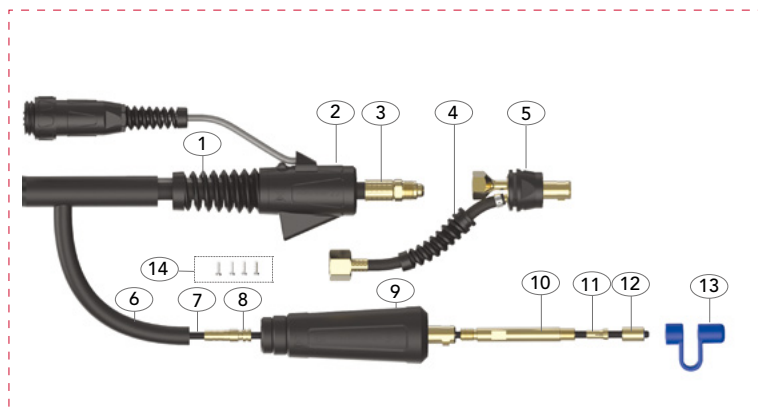

\*Примечание: артикул шланга подачи газа дополняется номером разъёма подключения в соответствии с таблицей на стр. 18.

**Пример: PSLOB-1-GS1**

Шланг подачи газа с резьбой 3/8" BSP

### SGTCW 17 - с подачей холодной проволоки

Артикул	Наименование	
1	PSLH917-S	Суппорт кабеля малый
2	PSLH917-H	Корпус разъёма Surelok малый
3	PSL57Y01AOB	Силовой кабель Surelok в оплётке, 4м
	PSL57Y03AOB	Силовой кабель Surelok в оплётке, 8м
4	*PSLOB-1-#	Шланг подачи газа в оплётке
5	PSL3550	Разъём Surelok
6	P9.4×13.4mm-05	Резиновый шланг 0,5м
7	PHWB2524-40	Подающая спираль для проволоки, 4м
	PHWB2524-80	Подающая спираль для проволоки, 8м
8	PHW18SC-BN	Ниппель трубки с обратной стороны
9	PCW5095	Вилка Dinse 50мм
10	PHW18SC-GWT	Трубка для подающего канала
11	PHW18SC-NI	Ниппель трубки подающего канала
12	PHW18SC-NUT	Гайка
13	PBD-80310	Синий ограничитель
14	PERSP1	Набор винтов

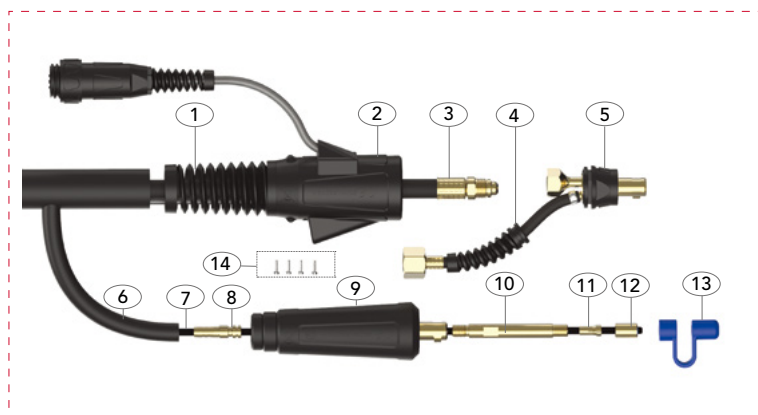

### SGTCW 26 - с подачей холодной проволоки

Артикул	Наименование	
1	PSLH26-S	Суппорт кабеля малый
2	PSLH26-H	Корпус разъёма Surelok
3	PSL46V28AOB	Силовой кабель Surelok в оплётке, 4м
	PSL46V28AOB	Силовой кабель Surelok в оплётке, 8м
4	PSLOB-1	Шланг подачи газа в оплётке
5	PSL3550	Разъём Surelok
6	PCWT-OLS	Наружный шланг
7	PHWB2524-40	Подающая спираль для проволоки, 4м
	PHWB2524-80	Подающая спираль для проволоки, 8м
8	PHWT-BN	Ниппель трубки с обратной стороны
9	PCW5095	Вилка Dinse 50мм
10	PHWT-GWT	Трубка для подающего канала
11	PHWT-NI	Ниппель трубки подающего канала
12	PHWT-NUT	Гайка, закрепляющая подающий канал
13	PBD-80310	Синий ограничитель
14	PERSP1	Набор винтов



# Детали разъемов для горелок с подачей холодной / горячей проволоки и жидкостным охлаждением

## SGTCW 18/18SC - с подачей холодной проволоки

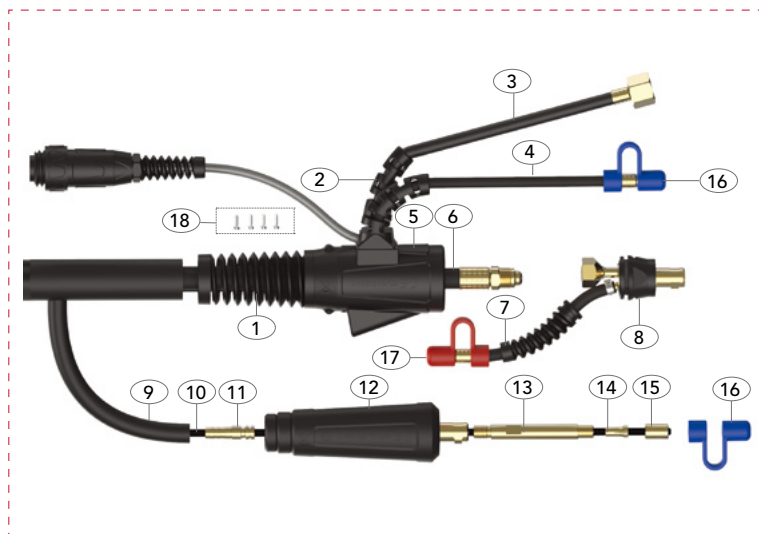

\*Примечание: артикулы шланга подачи газа, шланга подачи охлаждающей жидкости и шланга возврата охлаждающей жидкости дополняются номером разъема подключения в соответствии с таблицей на стр. 18.

**Пример: PN45V07OB-WF1**

Шланг подачи охлаждающей жидкости с быстроразъемным соединением

Артикул	Наименование
1	PSLH26-S Суппорт кабеля большой
2	PSLH1820-S Суппорт корпуса разъема
3	*P45V09-# Шланг подачи газа ПБХ, 4м
	*P45V10-# Шланг подачи газа ПБХ, 8м
4	*P45V07OB-# Шланг подачи охл. жидкости в оплётке, 4м
	*P45V08OB-# Шланг подачи охл. жидкости в оплётке, 8м
5	PSLH26-H Корпус разъема Surelok большой
6	PSL40V64AOB Силовой кабель Surelok в оплётке, 4м
	PSL41V29AOB Силовой кабель Surelok в оплётке, 8м
7	*PSLOB-1# Шланг возврата охл. жидкости в оплётке
8	PSL3550 Разъем Surelok
9	PCWT-OLS Наружный шланг
10a	PHWB2524-40 Подающая спираль для проволоки, 4м
	PHWB2524-80 Подающая спираль для проволоки, 8м
10b	PHWB2513-40 Тефлоновый канал для проволоки, 4м
	PHWB2513-80 Тефлоновый канал для проволоки, 8м
11	PHW18SC-BN Ниппель трубки с обратной стороны
12	PCW5095 Вилка Dinse 50мм
13	PHW18SC-GWT Трубка для подающего канала
14	PHW18SC-NI Ниппель трубки подающего канала
15	PHW18SC-NUT Гайка, закрепляющая подающий канал
16	PBD-80310 Синий ограничитель
17	PBD-80320 Красный ограничитель
18	PERSP1 Набор винтов

## SGTWH 18SC - с подачей горячей проволоки

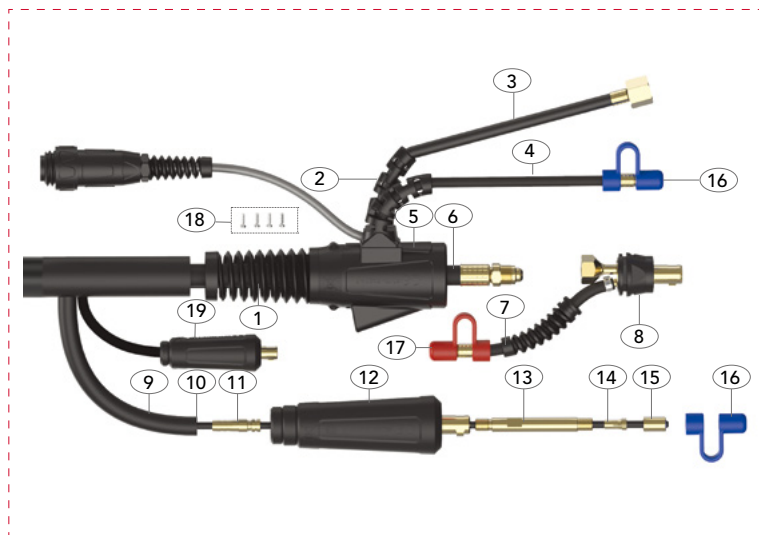

\*Примечание: артикулы шланга подачи газа, шланга подачи охлаждающей жидкости и шланга возврата охлаждающей жидкости дополняются номером разъема подключения в соответствии с таблицей на стр. 18.

**Пример: PN45V07OB-WF1**

Шланг подачи охлаждающей жидкости с быстроразъемным соединением

Артикул	Наименование
1	PSLH26-S Суппорт кабеля большой
2	PSLH1820-S Суппорт корпуса разъема
3	*P45V09-# Шланг подачи газа ПБХ, 4м
	*P45V10-# Шланг подачи газа ПБХ, 8м
4	*P45V07OB-# Шланг подачи охл. жидкости в оплётке, 4м
	*P45V08OB-# Шланг подачи охл. жидкости в оплётке, 8м
5	PSLH26-H Корпус разъема Surelok большой
6	PSLHD40V64AOB Силовой кабель Surelok в оплётке, 4м
	PSL41V29AOB Силовой кабель Surelok в оплётке, 8м
7	*PSLOB-1# Шланг возврата охл. жидкости в оплётке
8	PSL3550 Разъем Surelok
9	PCWT-OLS Наружный шланг
10a	PHWB2524-40 Подающая спираль для проволоки, 4м
	PHWB2524-80 Подающая спираль для проволоки, 8м
10b	PHWB2513-40 Тефлоновый канал для проволоки, 4м
	PHWB2513-80 Тефлоновый канал для проволоки, 8м
11	PHW18SC-BN Ниппель трубки с обратной стороны
12	PCW5095 Вилка Dinse 50мм
13	PHW18SC-GWT Трубка для подающего канала
14	PHW18SC-NI Ниппель трубки подающего канала
15	PHW18SC-NUT Гайка, закрепляющая подающий канала
16	PBD-80310 Синий ограничитель
17	PBD-80320 Красный ограничитель
18	PERSP1 Набор винтов
19	PCP10-25 Кабельный разъем подключения



Официальный дистрибьютор PARKER  
ООО "Сварной"

196240, г. Санкт-Петербург, 5-й Предпортовый проезд, д. 3, лит. А, офис 172

Тел. (812) 635-87-70, 927-14-23, 670-07-07

142116, Московская область, г. Подольск, Домодедовское шоссе, д. 10, корп. 1, офис 10

Тел. (495) 278-08-08, (981) 988-20-88

[info@svarnoy.ru](mailto:info@svarnoy.ru)

[www.svarnoy.ru](http://www.svarnoy.ru)