

TECHNOLOGY FOR THE WELDER'S WORLD.



Каталог 2021/2022

MIG/MAG • Flux • TIG • Plasma • Электрододержатели/
Строгачи • Аксессуары • Специальные решения



www.binzel-abicor.com



www.binzel-abicor.com

Системные решения для ваших роботов

ABICOR BINZEL ROBOTIC SYSTEMS как поставщик решений и услуг, предлагает комплексный ряд различных систем для автоматизированной сварки с участием нашего ИТЦ «Инновационно-Технологического Центра».

Решения:

- Сварочная компетенция
- Оптимизация процесса
- Консалтинг и сервис

Поставщик услуг:

- Металлографические испытания
- Тесты систем машинного зрения для слежения за швом во время сварки
- Обучение, подготовка специалистов
- Определение параметров сварочного процесса

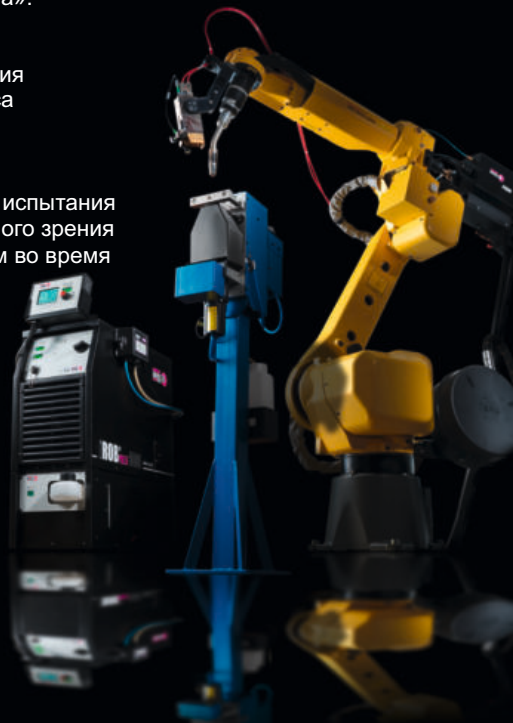

ИТЦ

(инновационно-технологический центр)





Уважаемые дамы и господа,

от имени группы ABICOR я сердечно приветствую Вас как действующего и потенциального будущего пользователя нашей продукции, и настоящим представляю Вам наш новый каталог.

Я рад сообщить Вам, что группа ABICOR, в результате исследования мирового рынка, проведенного Швейцарским университетом г. Санкт-Галлена, вновь была определена мировым лидером в области горелок для дуговой сварки.

Этот статус мы принимаем как обязательство продолжать быть компетентным и надежным партнером на базе качества нашей продукции и надежности доставки.

ABICOR BINZEL желает Вам большого удовольствия и успехов в использовании нашей продукции и надеется на дальнейшее долгое и плодотворное сотрудничество.

Томас Шильдер
Директор Региона «Восток»
группы ABICOR

Содержание

Сварочные горелки MIG/MAG

Сварочные горелки MIG/MAG	
■ Сварочные горелки MIG/MAG серии "RF GRIP" RF GRIP 15 / 25 / 26 / 36 / 36 LC / 45	06-11
■ Сварочные горелки MIG/MAG серии "RB" RB 61GD / 610D	12
■ Сварочные горелки ALPHA FLUX ALPHA FLUX	13
■ Сварочные горелки MIG/MAG серии „MB EVO“, воздушное охлаждение MB EVO 15 / 25 / 24 / 26 / 36	14-17
■ Сварочные горелки MIG/MAG серии „MB EVO“, жидкостное охлаждение MB EVO 240 / 401 / 501	18-19
■ Сварочные горелки MIG/MAG серии „MB EVO PRO“, воздушное охлаждение MB EVO PRO 15 / 25 / 24 / 26 / 36	20-23
■ Сварочные горелки MIG/MAG серии „MB EVO PRO“, жидкостное охлаждение MB EVO PRO 240 / 401 / 501	24-25
■ Сварочные горелки MIG/MAG серии „ABIMIG® GRIP A LW“, воздушное охлаждение ABIMIG® GRIP A LW 155 / 255 / 305 / 355 / 405	26-29
■ Сварочные горелки MIG/MAG серии „ABIMIG® AT LW“, воздушное охлаждение ABIMIG® AT LW 155 / 255 / 305 / 355 / 405	30-33
■ Сварочные горелки MIG/MAG серии „ABIMIG® W“, жидкостное охлаждение ABIMIG® W 340 / 440 / 540	34-35
■ Сварочные горелки MIG/MAG серии „ABIMIG®“, жидкостное охлаждение ABIMIG® GRIP W 555D / 555 / 605 / 605 D / 605 C	36-37
■ Сварочные горелки MIG/MAG серии „Push-Pull Plus“ воздушное и жидкостное охлаждение PP 36D / 240D / 401D	38-39
■ Сварочные горелки MIG/MAG серии "RAB GRIP", воздушное и жидкостное охлаждение RAB GRIP 15 AK / 24 KD / 25 AK / 36 KD / 240 D / 501 D / 501 RAB GRIP HE2 24 / 36 / 501D	40-43
■ Сварочные горелки MIG/MAG для автоматической сварки воздушное и жидкостное охлаждение AUT / ABIMIG® MT	44-45
Запасные части	
■ Кабель ВКОХ®, провода управления, шланги и каналы	46-47
■ Рукоятки и модули управления	48
Система центральных гнезд и штекеров	
■ Универсальное соединение	49-52
■ Мягкий контакт ...	
Специальные решения	
■ Гибкие сменные гусаки ABIMIG® AT LW 155 / 255 / 305 / 355 / 405	54
■ Сопла и контактные наконечники	55-57

Содержание

Сварочные горелки TIG

Сварочные горелки TIG	
■ Сварочные горелки TIG серии „ABITIG® GRIP“, с воздушным и жидкостным охлаждением ABITIG® GRIP 9 / 20	60-61
■ Сварочные горелки TIG серии „ABITIG® GRIP“, с воздушным и жидкостным охлаждением ABITIG® GRIP 17 / 18 / 26	62-63
■ Сварочные горелки TIG серии „ABITIG® GRIP“, с воздушным и жидкостным охлаждением ABITIG® GRIP 24 G / W	64-65
■ Сварочные горелки TIG серии „ABITIG® GRIP“, с жидкостным охлаждением ABITIG® GRIP 12-1	66-67
■ Сварочные горелки TIG серии „ABITIG® GRIP“, с жидкостным охлаждением ABITIG® GRIP 18 SC	68-69
■ Сварочные горелки TIG серии „ABITIG® GRIP Little“, с воздушным и жидкостным охлаждением ABITIG® GRIP Little 90 / 180 W	70-71
■ Сварочные горелки TIG серии „ABITIG® GRIP“, с воздушным и жидкостным охлаждением ABITIG® GRIP 150 / 260 W	72-73
■ Сварочные горелки TIG серии „ABITIG® GRIP“, с воздушным и жидкостным охлаждением ABITIG® GRIP 200 / 450 W / 450 W SC	74-75
■ Сварочные горелки TIG серии „ABITIG® GRIP“, жидкостным охлаждением ABITIG® GRIP 500 W	76-77
■ Сварочные горелки TIG серии „ABITIG® GRIP Little“, с воздушным и жидкостным охлаждением ABITIG® GRIP Little 9 / 9 F / 20 / 20 F / 90 ABITIG® GRIP Little 17 / 24 G / 24 W ABITIG® GRIP Little 150 / 150 F / 260 W / 180 W	78-79
■ Сварочные горелки TIG серии „ABITIG® GRIP“, вентильные, воздушное охлаждение ABITIG® 9 V / 9 FV / 17 V / 17 FV / 26 V / 26 FV	80
Специальные решения	
■ ABITIG® GRIP Little 9 / 17 / 26 / 20 / 18	82
Запасные части	
■ Силовые кабели, шланги, рукоятки и модули управления	83
Шланговые пакеты	
■ ABITIG® 9 / 12-1 / 17 / 18 / 18 SC / 20 / 24 G / 24 W / 26 ABITIG® 150 / 200 / 260 W / 450 W / 450 W SC	84-85
■ Автоматические сварочные горелки TIG, воздушное и жидкостное охлаждение ABITIG® 150 MT / 260 W MT / 200 MT ABITIG® 300 W MT / 400 W MT / 500 W MT	86-91

Содержание

Плазматроны для резки и сварки

Плазменные резаки	
■ Плазменные резаки серии "ABIPLAS® CUT", воздушное охлаждение ABIPLAS® CUT 71 / 71 MT	94-95
■ Плазменные резаки серии "ABIPLAS® CUT", воздушное охлаждение ABIPLAS® CUT 111 / 111 MT	96-97
■ Плазменные резаки серии "ABIPLAS® CUT", воздушное охлаждение ABIPLAS® CUT 151 / 151 MT	98-99
■ Плазменные резаки серии "ABIPLAS® CUT", жидкостное охлаждение ABIPLAS® CUT 200 W / 200 W MT	100-101
Горелки для плазменной сварки	
■ Горелки плазменной сварки серии "ABIPLAS® WELD", жидкостное охлаждение ABIPLAS® WELD 100 W / 150 W / 100 W MT / 150 W MT	102-103
Запасные части	
■ Силовые кабели, шланги, рукоятки и модули управления	104-105

Сварочные принадлежности

Сварочные принадлежности	
■ Система экономии газа EWR 2, ECOMAT 2000, редукторы	108
■ Инструменты и приспособления, маска сварщика	109
■ Антиадгезивы и охлаждающие агенты	110-111
■ Переходники, ниппеля, быстросъемные соединения	112-113
■ Вольфрамовые электроды	114-115
Система байонетных разъемов	
■ ABIPLUG	116-117
Электрододержатели	
■ DE 2200 / DE 2300 / DE 2400 / DE 2500	118-119
Строгачи	
■ K10 / K12 / K12T / K16 / K16T / K20	120-121
Угольные электроды "TEAM BINZEL®"	
■ ABIARC / ABIARC AL	122
Блоки принудительного охлаждения	
■ ABICOOOL-L CR 1000 / 1250	123
Система подачи холодной проволоки	
■ ABIDRIVE V2	124-125
Системы удаления сварочного дыма	
■ FEC / xFUME	126



MIG/MAG

Сварочные горелки MIG/MAG

- RF GRIP 15 / 25 / 26 / 36 / 36 LC / 45
- RB 61 GD / 610 D
- ALPHA FLUX
- MB EVO 15 / 25 / 24 / 26 / 36
- MB EVO 240 D / 401 D / 401 / 501 D / 501
- MB EVO PRO 15 / 25 / 24 / 26 / 36
- MB EVO PRO 240 D / 401 D / 401 / 501 D / 501
- ABIMIG® A LW 155 / 255 / 305 / 355 / 405
- ABIMIG® AT LW 155 / 255 / 305 / 355 / 405
- ABIMIG® W 340 / 440 / 540
- ABIMIG® GRIP W 555 D / 555 / 605 / 605 D / 605 C
- PP Plus 36 D / 240 D / 401 D
- RAB GRIP 15 AK / 24 KD / 25 AK / 36 KD / 240 D / 501 D / 501 / 155 / 255 / 355
- RAB GRIP HE2 24 / 36 / 501
- AUT / ABIMIG® MT

Запасные части

- Кабель VIKOX®, провода управления, спирали и каналы
- Рукоятки и модули управления

Центральный адаптер с пружинными контактами

- Мягкий контакт ...

Специальные решения

- Гибкие гусаки, сопла и наконечники

Сварочные горелки MIG/MAG серии "RF GRIP" воздушное охлаждение • Нагрузка от 150 А до 250 А

Сварочные горелки MIG/MAG серии «RF» представляют собой мощную и в то же время экономичную версию для профессионального сварщика.

Особенно в тяжелых промышленных условиях эти горелки отличаются долговечностью и надежностью.

- Многократно испытаны в промышленности
- Длительный срок службы
- Эргономически и технически доведены до 100% надежности
- Экономящая время смена горелок посредством системы центральных соединительных разъемов ABICOR BINZEL



RF GRIP 15

Технические данные:

Нагрузка: 180 А CO₂
150 А Газовая смесь
M21 (DIN EN 439)
60 %
Проволока: 0,6–1,0 мм

RF GRIP 25

Технические данные:

Нагрузка: 250 А CO₂
200 А Газовая смесь
M21 (DIN EN 439)
60 %
Проволока : 0,8–1,2 мм

Укомплектованная горелка

Тип	Идент. №			Гусак горелки	
	3 м	4 м	5 м	Тип	Идент. №
RFGRIP 15	002.D659.1	002.D660.1	002.D661.1	45°	002.D656.1
RFGRIP 25	004.D804.1	004.D805.1	004.D806.1	45°	004.D801.1

Все горелки укомплектованы центральным разъемом с пружинными контактами. Другие разъемы по запросу.

RF GRIP 15, RF GRIP 25

Запасные части

RF GRIP 15/25

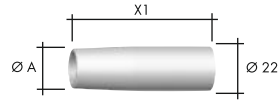

Газовое сопло (5 шт.)

	Ø A	X1	
цилиндрическое	Ø 18	69 мм	145.D014
коническое	Ø 16	70 мм	145.D011 ¹
коническое	Ø 14	67 мм	145.D012 ²

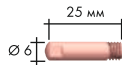

Наконечники

		M6	M6
E-Cu	Ø 0,8	140.0059	140.0051
	Ø 1,0	140.0253	140.0242
	Ø 1,2	-	140.0379
E-Cu для Al	Ø 0,8	141.0002	141.0001
	Ø 1,0	141.0007	141.0006
	Ø 1,2	-	141.0010
CuCrZr	Ø 0,6	140.0855	-
	Ø 0,8	140.0062	140.0054
	Ø 1,0	140.0256	140.0245
	Ø 1,2	-	140.0382

Вставка (5 шт.)

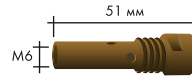

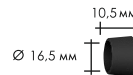

M6	004.D624.5
----	------------

Переходник (5 шт.)



	004.D890.5
--	------------

Спираль / канал		для 3 м	для 4 м	для 5 м
 Спираль	Ø 0,6	-	-	-
	Ø 0,8	124.0011	124.0012	124.0015
	Ø 1,0	124.0026	124.0031	124.0035
	Ø 1,2	124.0026	124.0031	124.0035
 PTFE	Ø 0,8	126.0005	126.0008	126.0011
	Ø 1,0	126.0021	126.0026	126.0028
	Ø 1,2	126.0021	126.0026	126.0028
Углеродистый PTFE	Ø 0,6	127.0002	127.0003	127.0004
	Ø 0,8	127.0002	127.0003	127.0004
	Ø 1,0	127.0005	127.0007	127.0008
	Ø 1,2	127.0005	127.0007	127.0008

• Стандартная комплектация:

- 1 RF GRIP-15
- 2 RF GRIP-25

Сварочные горелки MIG/MAG серии "RF GRIP" воздушное охлаждение • Нагрузка от 250 А до 360 А

Сварочные горелки MIG/MAG серии «RF» представляют собой мощную и в то же время экономичную версию для профессионального сварщика.

Особенно в тяжелых промышленных условиях эти горелки отличаются долговечностью и надежностью.

- Многократно испытаны в промышленности
- Длительный срок службы
- Эргономически и технически доведены до 100% надежности
- Экономящая время смена горелок посредством системы центральных соединительных разъемов ABICOR BINZEL



RF GRIP 26/36

Технические данные:

Нагрузка: 315 А / 360 А CO₂
250 А / 320 А Газовая смесь
M21 (DIN EN 439)

ПВ: 60 %

Проволока: 0,8–1,2 мм / 1,0–1,6 мм

RF GRIP 36 LC

Технические данные:

Нагрузка: 315 А CO₂
250 А Газовая смесь
M21 (DIN EN 439)

ПВ: 60 %

Проволока: 0,8–1,6 мм

Укомплектованная горелка Тип	Идент. №			Гусак горелки	
	3 м	4 м	5 м	Тип	Код
RF 26 KZ-2	018.D908.1	018.D909.1	018.D910.1	45°	018.D911.1
RF 36 KZ-2	014.H221.1	014.H222.1	014.H223.1	45°	014.H227.1
RF 36 LC KZ-2	014.H224.1	014.H225.1	014.H226.1	50°	014.0216

Все горелки укомплектованы центральным разъемом с пружинными контактами. Другие разъемы по запросу.

RF GRIP 26, RF GRIP 36, RF GRIP 36 LC

Запасные части

RF GRIP 26/36

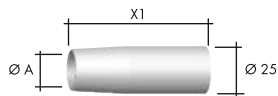

RF GRIP 36 LC



Газовое сопло (10 шт.)

	Ø A	X1		Ø B	
Коническое	Ø 16	69 мм	145.D022	Ø 12	145.0126
Коническое	Ø 18	72 мм	145.D021	Ø 16	145.0078
Цилиндрическое	Ø 21	72 мм	145.D024	Ø 19	145.0045

Наконечники

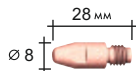

M6

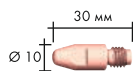

M8

	Ø			
E-Cu	Ø 0,8	140.0051	140.0114	
	Ø 1,0	140.0242	140.0313	
	Ø 1,2	140.0379	140.0442	
	Ø 1,6	140.0555	140.0587	
E-Cu для Al	Ø 0,8	141.0001	141.0003	
	Ø 1,0	141.0006	141.0008	
	Ø 1,2	141.0010	141.0015	
	Ø 1,6	-	141.0022	
CuCrZr	Ø 0,8	140.0054	140.0117	
	Ø 1,0	140.0245	140.0316	
	Ø 1,2	140.0382	140.0445	
	Ø 1,6	-	140.0590	

Вставка (10 шт.)

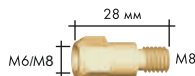
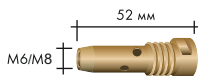

M6	014.D870	142.0005
M8	014.D745	142.0020

Газораспределитель (10 шт.)

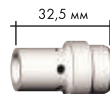

стандартный	-	014.0261
-------------	---	----------

Переходник (5 шт.)



	018.D873	-
--	----------	---

Спираль / канал		для 3 м	для 4 м	для 5 м
Спираль	Ø 0,8	124.0011	124.0012	124.0015
	Ø 1,0	124.0026	124.0031	124.0035
	Ø 1,2	124.0026	124.0031	124.0035
	Ø 1,6	124.0041	124.0042	124.0044
PTFE	Ø 0,8	126.0005	126.0008	126.0011
	Ø 1,0	126.0021	126.0026	126.0028
	Ø 1,2	126.0021	126.0026	126.0028
	Ø 1,6	126.0039	126.0042	126.0045
Углеродистый PTFE	Ø 0,8	127.0002	127.0003	127.0004
	Ø 1,0	127.0005	127.0007	127.0008
	Ø 1,2	127.0005	127.0007	127.0008
	Ø 1,6	127.0010	127.0012	127.0013

• Стандартная комплектация

Сварочные горелки MIG/MAG серии "RF GRIP" воздушное охлаждение • Нагрузка до 450 А

Сварочные горелки MIG/MAG серии «RF» представляют собой мощную и в то же время экономичную версию для профессионального сварщика.

Особенно в тяжелых промышленных условиях эти горелки отличаются долговечностью и надежностью.

- Многократно испытаны в промышленности
- Длительный срок службы
- Эргономически и технически доведены до 100% надежности
- Экономящая время смена горелок посредством системы центральных соединительных разъемов ABICOR BINZEL



RF GRIP 45

Технические данные:

Нагрузка:	450 А CO ₂ 400 А газ. смесь M21 (DIN EN 439)
ПВ:	60 %
Проволока:	1,0–2,4 мм

Укомплектованная горелка Тип	Идент. №			Гусак горелки	
	3 м	4 м	5 м	Тип	Код
RF GRIP 45 KZ-2	017.D041.1	017.D042.1	017.D043.1	45°	017.D047.1

Все горелки укомплектованы центральным разъемом с пружинными контактами. Другие разъемы по запросу.

RF GRIP 45

Запасные части

RFGRIP 45

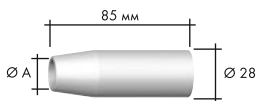

Газовое сопло (5 шт.)

Ø A

Коническое	Ø 13	145.D243
Коническое	Ø 16	145.D244
Цилиндрическое	Ø 19	145.D245



M8

Наконечники

E-Cu	Ø 0,8	140.0114
	Ø 1,0	140.0313
	Ø 1,2	140.0442
	Ø 1,6	140.0587
	Ø 2,0	140.0653
	Ø 2,4	140.0677
E-Cu для Al	Ø 0,8	141.0003
	Ø 1,0	141.0008
	Ø 1,2	141.0015
	Ø 1,6	141.0022
	Ø 2,0	141.0033
CuCrZr	Ø 0,8	140.0117
	Ø 1,0	140.0316
	Ø 1,2	140.0445
	Ø 1,6	140.0590
	Ø 2,0	140.0656
	Ø 2,4	140.0679

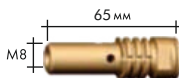

Вставка (5 шт.)

M8	016.D155
----	----------

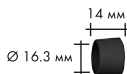

Переходник (5 шт.)

	016.D141
--	----------

Спираль / канал

для 3 м

для 4 м

для 5 м

Спираль для	Ø 1,0-1,2	124.D037	124.D038	124.D039
	Ø 1,4-1,6	124.D042	124.D043	124.D044
	Ø 2,0-2,4	124.D047	124.D048	124.D049

• Стандартная комплектация

Сварочная горелка для сварки порошковой проволокой воздушное охлаждение RB 61 GD, RB 610 D

Сварочные горелки серии RB имеют специфический дизайн, что позволяет использовать большую мощность и большой диаметр проволоки.

- Массивный дизайн (коаксиальный кабель 75 мм²) Выдерживают высокие нагрузки при всех сварочных задачах
- Специальный канал для большого диаметра проволоки
- Геометрия гусака сделана для удобного использования горелки в трудно доступных местах.

RB 61 GD

Технические данные:

Нагрузка:	500 А CO ₂ 400 А без газа
ПВ:	60 %
Диаметр проволоки:	1,6–3,2 мм

RB 610 D

Технические данные:

Нагрузка:	650 А CO ₂
ПВ:	100 %
Диаметр проволоки:	1,6–3,2 мм

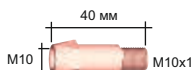
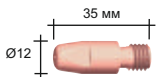
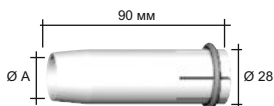
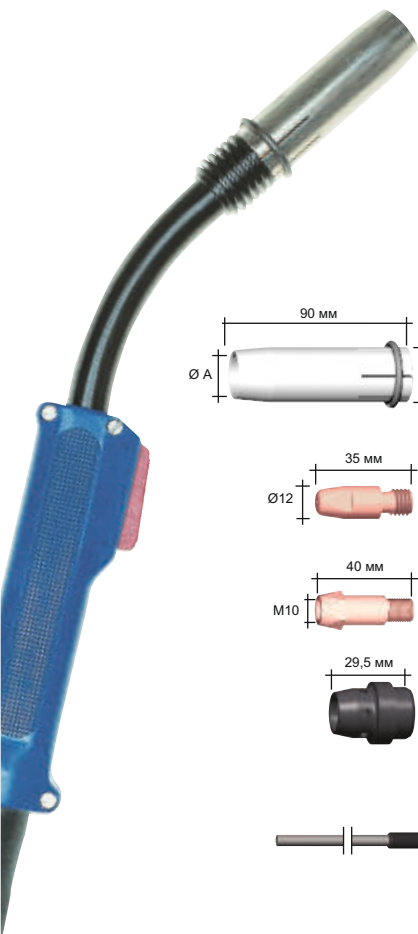

Запасные части

Газовое сопло	Ø А	
цилиндрическое	Ø 23	145.0048
коническое	Ø 20	145.0081 *

Наконечник	M10	
для стали Ø 1,6		140.0616
Ø 2,0		
Ø 2,4		140.0698 *
Ø 3,2		140.0734

Вставка	M10	
M10		142.0032

Газораспределитель	Стандарт	
Стандарт		013.0030

Канал	3 м	4 м	5 м
для стали Ø 1,6	122.0066	122.0067	122.0068
Ø 2,0	122.0066	122.0067	122.0068
Ø 2,4	122.0079	122.0080	122.0082
Ø 3,2	122.0083	122.0084	122.0086

Укомплектованная горелка		Идент. №			Гусак горелки	
Тип	Рукоятка	3 м	4 м	5 м	Тип	Идент. №
RB 61 GD	Индустриальная	013.0053	013.0054	013.0055	35°	013.0001
RB 610 D	Индустриальная	035.0037	035.0025	-	35°	035.0001

* Стандартная комплектация

Сварочная горелка с воздушным охлаждением

"ALPHA FLUX"

Нагрузка до 330 А

ALPHA FLUX - новое поколение сварочных горелок для сварки самозащитными проволоками - подходит для применения в строительстве трубопроводов, сварки стыков и сварки рельсов, а также при ремонтных работах.

Укомплектованные сменным гусаком горелки, и высокопрофессиональным коаксиальным кабелем ВIKOX®R для тяжелых условий эксплуатации при температурах до -30 °С.

- Быстросменный гусак, с разными углами
- Дополнительный переключатель для регулировки сварочного тока
- Очень гибкий коаксиальный кабель ВIKOX®R



ALPHA FLUX 350

Технические данные:

Нагрузка:	330 А с самозащитной порошковой проволокой
ПВ:	60 %
Диаметр проволоки:	1,2–2,4 мм

Запасные части

Наименование	L1	L2	Идент. No.
Изолирующая втулка	–	–	013.D155
Направляющий наконечник М8/180 ком.	183 мм	–	140.D075
Контактный наконечник М8/1.2-2.0/180	–	–	140.D122
Направляющий наконечник М8/90 ком.	100 мм	–	140.D076
Контактный наконечник М8/1.2-2.0/90	–	–	140.D123
Направляющий наконечник 5/6"/180 ком.	183 мм	–	140.D077
Контактный наконечник 5/6"/1.2-2.0/180	–	–	140.D120
Направляющий наконечник 5/6"/90 ком.	100 мм	–	140.D078
Контактный наконечник 5/6"/1.2-2.0/90	–	–	140.D121
Защитная трубка для наконечника 180	–	600.2002	140.D124
Защитная трубка для наконечника 90	–	632.2009	140.D125
Изоляционный колпачок	–	–	140.D126

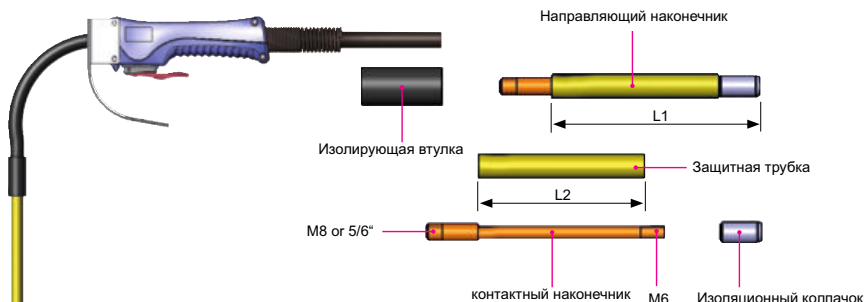

Укомплектованная горелка Тип	Соединение	Идент. №	
		3 м	4,5 м
ALPHA FLUX 350 KZ-2	Стандарт	013.D160	013.D161
ALPHA FLUX 350 LN	Стандарт ¹⁾	013.D152	013.D153
ALPHA FLUX 350 KZ-2	переключатель сварочного тока ²⁾	013.D158	013.D159
ALPHA FLUX 350 LN	переключатель сварочного тока ¹⁾²⁾	013.D164	013.D165

¹⁾Разъем LINCOLN

²⁾Управляющий провод без разъема для дополнительного выключателя.

Сварочные горелки MIG/MAG серии "MB EVO" воздушное охлаждение · Нагрузка от 150 А до 230 А

Серия горелок "MB EVO" представляет собой совершенно новую концепцию развития, которая идет по новой дороге с точки зрения формы и функциональности.

Сварочная горелка образует «единое целое» в месте с рукой сварщика.

Уникальная эргономика как взаимодействие между рукояткой, положением клавиши, конструкцией выключателя и конструкцией шарового шарнира гарантирует хорошее чувство сварки во всех рабочих положениях, а также наилучшие результаты.

- Оригинальная двухкомпонентная рукоятка-прочная и эргономичная
- Оптимальное положение клавиши, конструкция с шаровым шарниром - для точной предсказуемой сварки
- Уникальная геометрия для горелки с воздушным охлаждением, обеспечивает более плотный захват с максимальной механической прочностью
- Проверенные износостойкие детали "MB" - длительный экономичный срок службы
- Надежный, оптимизированный центральный разъем



MB EVO 15

Технические данные:

Нагрузка: 180 А CO₂
150 А Газовая смесь
M21 (DIN EN ISO 14175)

ПВ: 60%

Проволока: 0,6–1,0 мм

MB EVO 25

Технические данные:

Нагрузка: 230 А CO₂
200 А Газовая смесь
M21 (DIN EN ISO 14175)

ПВ: 60%

Проволока: 0,8–1,2 мм

Укомплектованная горелка*

Тип	Рукоятка	Идент. №			Гусак горелки	
		3 м	4 м	5 м	Тип	Идент. №
MB EVO 15	EVO	002.0709.1	002.0710.1	002.0711.1	50°	002.0715.1
MB EVO 25	EVO	004.0668.1	004.0669.1	004.0670.1	50°	004.0663.1

*Все сварочные горелки укомплектованы центральным разъемом с пружинными контактами. Другие разъемы по запросу.

MB EVO 15, MB EVO 25

Запасные части

MB EVO 15

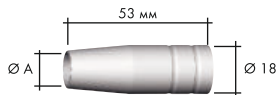

MB EVO 25



Газовое сопло (10 шт.)

	Ø A		Ø B	
цилиндрическое	Ø 16	145.0041	Ø 18	145.0042
коническое	Ø 12	145.0075	Ø 15	145.0076
сильно коническое	Ø 9,5	145.0123	Ø 11,5	145.0124

Наконечник

		M6	M6
E-Cu	Ø 0,6	140.0008	-
	Ø 0,8	140.0059	140.0051
	Ø 1,0	140.0253	140.0242
	Ø 1,2	-	140.0379
E-Cu для Al	Ø 0,8	141.0002	141.0001
	Ø 1,0	141.0007	141.0006
	Ø 1,2	-	141.0010
CuCrZr	Ø 0,6	140.0855	-
	Ø 0,8	140.0062	140.0054
	Ø 1,0	140.0256	140.0245
	Ø 1,2	-	140.0382

Пружина (10 шт.)

	002.0058	003.0013
--	----------	----------

Вставка (10 шт.)

M6	002.0078	142.0001
----	----------	----------

	Спираль	для 3м				для 4м				для 5м				
		Ø				Ø				Ø				
	спираль	Ø 0,6	124.0011	124.0012	124.0015	124.0011	124.0012	124.0015	124.0011	124.0012	124.0015	124.0011	124.0012	124.0015
		Ø 0,8	124.0011	124.0012	124.0015	124.0011	124.0012	124.0015	124.0011	124.0012	124.0015	124.0011	124.0012	124.0015
		Ø 1,0	124.0026	124.0031	124.0035	124.0026	124.0031	124.0035	124.0026	124.0031	124.0035	124.0026	124.0031	124.0035
		Ø 1,2	124.0026	124.0031	124.0035	124.0026	124.0031	124.0035	124.0026	124.0031	124.0035	124.0026	124.0031	124.0035
	PTFE	Ø 0,6	126.0005	126.0008	126.0011	126.0005	126.0008	126.0011	126.0005	126.0008	126.0011	126.0005	126.0008	126.0011
		Ø 0,8	126.0005	126.0008	126.0011	126.0005	126.0008	126.0011	126.0005	126.0008	126.0011	126.0005	126.0008	126.0011
		Ø 1,0	126.0021	126.0026	126.0028	126.0021	126.0026	126.0028	126.0021	126.0026	126.0028	126.0021	126.0026	126.0028
		Ø 1,2	126.0021	126.0026	126.0028	126.0021	126.0026	126.0028	126.0021	126.0026	126.0028	126.0021	126.0026	126.0028
	Углеродистый PTFE	Ø 0,6	127.0002	127.0003	127.0004	127.0002	127.0003	127.0004	127.0002	127.0003	127.0004	127.0002	127.0003	127.0004
		Ø 0,8	127.0002	127.0003	127.0004	127.0002	127.0003	127.0004	127.0002	127.0003	127.0004	127.0002	127.0003	127.0004
		Ø 1,0	127.0005	127.0007	127.0008	127.0005	127.0007	127.0008	127.0005	127.0007	127.0008	127.0005	127.0007	127.0008
		Ø 1,2	127.0005	127.0007	127.0008	127.0005	127.0007	127.0008	127.0005	127.0007	127.0008	127.0005	127.0007	127.0008

▪ Стандартная комплектация

Сварочные горелки MIG/MAG серии "MB EVO" воздушное охлаждение • Нагрузка от 220 А до 340 А

Серия горелок "MB EVO" представляет собой совершенно новую концепцию развития, которая идет по новой дороге с точки зрения формы и функциональности.

Сварочная горелка образует «единое целое» в месте с рукой сварщика.

Уникальная эргономика как взаимодействие между рукояткой, положением клавиши, конструкцией выключателя и конструкцией шарового шарнира гарантирует хорошее чувство сварки во всех рабочих положениях, а также наилучшие результаты.

- Оригинальная двухкомпонентная рукоятка-прочная и эргономичная
- Оптимальное положение клавиши, конструкция с шаровым шарниром - для точной предсказуемой сварки
- Уникальная геометрия для горелки с воздушным охлаждением, обеспечивает более плотный захват с максимальной механической прочностью
- Проверенные износостойкие детали "MB" - длительный экономичный срок службы
- Надежный, оптимизированный центральный разъем



MB EVO 24

Технические данные:

Нагрузка: 220 А CO₂
220 А Газовая смесь
M21 (DIN EN ISO 14175)

ПВ: 60%

Проволока: 0,8-1,2 мм

MB EVO 26

Технические данные:

Нагрузка: 270 А CO₂
240 А Газовая смесь
M21 (DIN EN ISO 14175)

ПВ: 60%

Проволока: 0,8-1,2 мм

MB EVO 36

Технические данные:

Нагрузка: 340 А CO₂
290 А Газовая смесь
M21 (DIN EN ISO 14175)

ПВ: 60%

Проволока: 0,8-1,2 мм

Укомплектованная горелка*	Тип	Рукоятка	Идент. №			Гусак горелки	
			3 м	4 м	5 м	Тип	Идент. №
MB EVO 24	EVO		012.0368.1	012.0369.1	012.0370.1	50°	012.0374.1
MB EVO 26	EVO		018.0208.1	018.0209.1	018.0210.1	50°	018.0214.1
MB EVO 36	EVO		014.0526.1	014.0527.1	014.0528.1	50°	014.0518.1

* Все сварочные горелки укомплектованы центральным разъемом с пружинными контактами. Другие разъемы по запросу.

MB EVO 24, MB EVO 26, MB EVO 36

Запасные части

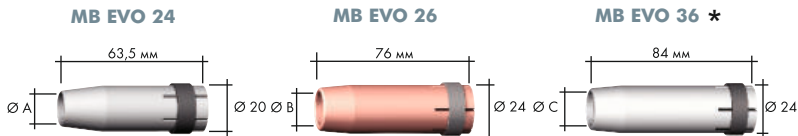

Газовое сопло (10 шт.)

	Ø A		Ø B		Ø C
цилиндрическое	Ø 17	145.0047	Ø 20	145.0051	Ø 19
коническое	Ø 12,5	145.0080	Ø 16	145.0085	Ø 16
сильно коническое	Ø 10	145.0128	Ø 14	145.0132	Ø 12

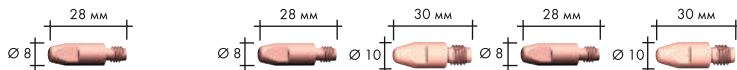

Наконечник

	M6		M6		M8		M6		M8	
E-Cu	Ø 0,8	140.0051	140.0051	140.0114	140.0051	140.0114	140.0051	140.0114	140.0114	140.0114
	Ø 1,0	140.0242	140.0242	140.0313	140.0242	140.0313	140.0242	140.0313	140.0242	140.0313
	Ø 1,2	140.0379	140.0379	140.0442	140.0379	140.0442	140.0379	140.0442	140.0379	140.0442
E-Cu для Al	Ø 0,8	141.0001	141.0001	141.0003	141.0001	141.0003	141.0001	141.0003	141.0001	141.0003
	Ø 1,0	141.0006	141.0006	141.0008	141.0006	141.0008	141.0006	141.0008	141.0006	141.0008
	Ø 1,2	141.0010	141.0010	141.0015	141.0010	141.0015	141.0010	141.0015	141.0010	141.0015
CuCrZr	Ø 0,8	140.0054	140.0054	140.0117	140.0054	140.0117	140.0054	140.0117	140.0054	140.0117
	Ø 1,0	140.0245	140.0245	140.0316	140.0245	140.0316	140.0245	140.0316	140.0245	140.0316
	Ø 1,2	140.0382	140.0382	140.0445	140.0382	140.0445	140.0382	140.0445	140.0382	140.0445

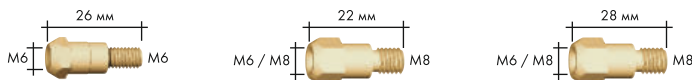

Вставка (10 шт.)

	M6	M6 / M8	M6 / M8
M6	142.0003	142.0007	142.0005
M8	-	142.0082	142.0020

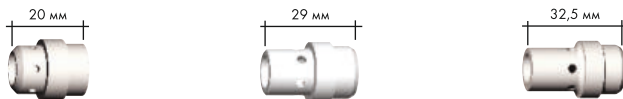

Газораспределитель (10 шт.)

	012.0183	018.0116	014.0261
стандартный	012.0183	018.0116	014.0261
особо стойкий	-	-	014.0026
керамический	-	018.0141	014.0023

Спираль



		для 3м	для 4м	для 5м
Спираль	Ø 0,8	124.0011	124.0012	124.0015
	Ø 1,0	124.0026	124.0031	124.0035
	Ø 1,2	124.0026	124.0031	124.0035
PTFE	Ø 0,8	126.0005	126.0008	126.0011
	Ø 1,0	126.0021	126.0026	126.0028
	Ø 1,2	126.0021	126.0026	126.0028
Углеродистый PTFE	Ø 0,8	127.0002	127.0003	127.0004
	Ø 1,0	127.0005	127.0007	127.0008
	Ø 1,2	127.0005	127.0007	127.0008

★ Расходные материалы (газовое сопло, наконечник, вставка, газораспределитель) взаимозаменяемы с горелкой RF 36 LC, см. стр. 9

▪ Стандартная комплектация

Сварочные горелки MIG/MAG серии "MB EVO" жидкостное охлаждение • Нагрузка от 270 А до 550 А

Серия горелок "MB EVO" представляет собой совершенно новую концепцию развития, которая идет по новой дороге с точки зрения формы и функциональности.

Сварочная горелка образует «единое целое» в месте с рукой сварщика.

Уникальная эргономика как взаимодействие между рукояткой, положением клавиши, конструкцией выключателя и конструкцией шарового шарнира гарантирует хорошее чувство сварки во всех рабочих положениях, а также наилучшие результаты.

- Оригинальная двухкомпонентная рукоятка-прочная и эргономичная
- Оптимальное положение клавиши, конструкция с шаровым шарниром - для точной предсказуемой сварки
- Уникальная геометрия для горелки с воздушным охлаждением, обеспечивает более плотный захват с максимальной механической прочностью
- Проверенные износостойкие детали "MB" - длительный экономичный срок службы
- Надежный, оптимизированный центральный разъем



MB EVO 240 D

Технические данные:

Нагрузка: 300 А CO₂
270 А Газовая смесь
M21 (DIN EN ISO 14175)

ПВ: 100%

Проволока: 0,8-1,2 мм

MB EVO 401 D / MB EVO 401

Технические данные:

Нагрузка: 400 А / 450 А CO₂
350 А / 400 А
Газовая смесь
M21 (DIN EN ISO 14175)

ПВ: 100%

Проволока: 0,8-1,2 мм

MB EVO 501 D / MB EVO 501

Технические данные:

Нагрузка: 500 А / 550 А CO₂
450 А / 500 А
Газовая смесь
M21 (DIN EN ISO 14175)

ПВ: 100%

Проволока: 1,0-1,6 мм

Рекомендация:

Чтобы защитить сварочную горелку от чрезмерных перегрузок, после окончания сварки желательно не прерывать процесс охлаждения горелки в течении 4 минут.

Укомплектованная горелка*	Рукоятка	Идент. №			Гусак горелки	
		3 м	4 м	5 м	Тип	Идент. №
MB EVO 240 D	EVO	023.0322.1	023.0323.1	023.0324.1	50°	023.0316.1
MB EVO 401 D	EVO	033.0387.1	033.0388.1	033.0389.1	50°	033.0378.1
MB EVO 401	EVO	030.0247.1	030.0248.1	030.0249.1	50°	030.0242.1
MB EVO 501 D	EVO	034.0865.1	034.0866.1	034.0867.1	50°	034.0856.1
MB EVO 501	EVO	032.0272.1	032.0273.1	032.0274.1	50°	032.0267.1

*Все сварочные горелки укомплектованы центральным разъемом с пружинными контактами. Другие разъемы по запросу.

MB EVO 240, MB EVO 401 / 501

Запасные части

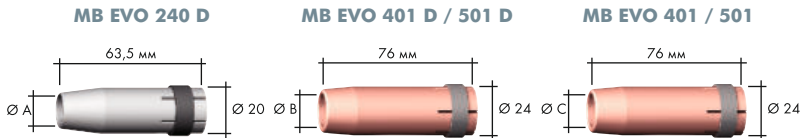

Газовое сопло (10 шт.)

	Ø A		Ø B		Ø C	
цилиндрическое	Ø 17	145.0047	Ø 20	145.0051	Ø 20	145.0051
коническое	Ø 12,5	145.0080	Ø 16	145.0085	Ø 16	145.0085
сильно коническое	Ø 10	145.0128	Ø 14	145.0132	Ø 14	145.0132

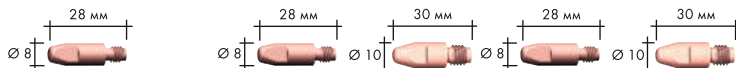

Наконечник

		M6	M6	M8	M6	M8
E-Cu	Ø 0,8	140.0051	140.0051	140.0114	140.0051	140.0114
	Ø 1,0	140.0242	140.0242	140.0313	140.0242	140.0313
	Ø 1,2	140.0379	140.0379	140.0442	140.0379	140.0442
	Ø 1,6	-	140.0555	140.0587	140.0555	140.0587
E-Cu для Al	Ø 0,8	141.0001	141.0001	141.0003	141.0001	141.0003
	Ø 1,0	141.0006	141.0006	141.0008	141.0006	141.0008
	Ø 1,2	141.0010	141.0010	141.0015	141.0010	141.0015
	Ø 1,6	-	141.0020	141.0022	141.0020	141.0022
CuCrZr	Ø 0,8	140.0054	140.0054	140.0117	140.0054	140.0117
	Ø 1,0	140.0245	140.0245	140.0316	140.0245	140.0316
	Ø 1,2	140.0382	140.0382	140.0445	140.0382	140.0445
	Ø 1,6	-	140.0558	140.0590	140.0558	140.0590

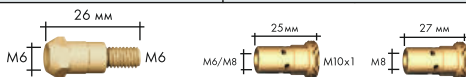

Вставка (10 шт.)

M6	142.0003	142.0008	-
M8	-	142.0022	142.0201.10



Газораспределитель (10 шт.)

стандартный	012.0183	030.0145	030.0145
особо стойкий	-	030.0037	030.0037
керамический	-	030.0190	030.0190

Спираль		для 3м	для 4м	для 5м
спираль	Ø 0,8	124.0011	124.0012	124.0015
	Ø 1,0	124.0026	124.0031	124.0035
	Ø 1,2	124.0026	124.0031	124.0035
	Ø 1,6	124.0041	124.0042	124.0044
PTFE	Ø 0,8	126.0005	126.0008	126.0011
	Ø 1,0	126.0021	126.0026	126.0028
	Ø 1,2	126.0021	126.0026	126.0028
	Ø 1,6	126.0039	126.0042	126.0045
Углеродистый PTFE	Ø 0,8	127.0002	127.0003	127.0004
	Ø 1,0	127.0005	127.0007	127.0008
	Ø 1,2	127.0005	127.0007	127.0008
	Ø 1,6	127.0010	127.0012	127.0013

• Стандартная комплектация

Сварочные горелки MIG/MAG серии "MB EVO PRO" воздушное охлаждение • Нагрузка от 150 А до 230 А

Серия горелок "MB EVO PRO" представляет собой совершенно новую концепцию дизайна, формы и функциональности сварочной горелки.

Уникальная эргономика, следуя обширным исследованиям, обеспечивает большее чувство контроля, позволяя сварщику чувствовать себя «единым» со сварочной горелкой.

Положение выключателя, конструкция выключателя и конструкция шарового шарнира гарантируют оптимальный баланс и комфорт во всех положениях сварки.

Сварочные горелки с воздушным охлаждением "MB EVO PRO" имеют малый вес с кабелем "BIKOH LW", что обеспечивает еще лучшую управляемость и научно доказанную сниженную усталость сварщика во всех положениях сварки.

- Оригинальная двухкомпонентная рукоятка-прочная и эргономичная
- Оптимальное положение клавиши, конструкция с шаровым шарниром - для точной прогнозируемой сварки
- Уникальная геометрия для горелки с воздушным охлаждением, обеспечивает более плотный захват с максимальной механической прочностью
- Проверенные износостойкие детали "MB" - длительный экономичный срок службы
- Надежный, оптимизированный центральный разъем

Сварочные горелки "MB EVO PRO" - наилучшее соотношение производительности и веса на рынке сварки.



MB EVO PRO 15

Технические данные:

Нагрузка: 180 А CO₂
150 А Газовая смесь
M21 (DIN EN ISO 14175)

ПВ: 60%

Проволока: 0,6–1,0 мм

MB EVO PRO 25

Технические данные:

Нагрузка: 230 А CO₂
200 А Газовая смесь
M21 (DIN EN ISO 14175)

ПВ: 60%

Проволока: 0,8–1,2 мм

Укомплектованная горелка*

Тип	Рукоятка	Идент. №			Гусак горелки	
		3 м	4 м	5 м	Тип	Идент. №
MB EVO PRO 15	EVO PRO	002.0712.1	002.0713.1	002.0714.1	50°	002.0715.1
MB EVO PRO 25	EVO PRO	004.0671.1	004.0672.1	004.0673.1	50°	004.0663.1

*Все сварочные горелки укомплектованы центральным разъемом с пружинными контактами. Другие разъемы по запросу.

MB EVO PRO 15, MB EVO PRO 25

Запасные части

MB EVO PRO 15

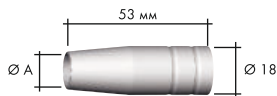

MB EVO PRO 25



Газовое сопло (10 шт.)

	Ø A		Ø B	
цилиндрическое	Ø 16	145.0041	Ø 18	145.0042
коническое	Ø 12	145.0075	Ø 15	145.0076
сильно коническое	Ø 9,5	145.0123	Ø 11,5	145.0124

Наконечник

		M6	M6
E-Cu	Ø 0,6	140.0008	-
	Ø 0,8	140.0059	140.0051
	Ø 1,0	140.0253	140.0242
	Ø 1,2	-	140.0379
E-Cu для Al	Ø 0,8	141.0002	141.0001
	Ø 1,0	141.0007	141.0006
	Ø 1,2	-	141.0010
CuCrZr	Ø 0,6	140.0855	-
	Ø 0,8	140.0062	140.0054
	Ø 1,0	140.0256	140.0245
	Ø 1,2	-	140.0382

Пружина (10 шт.)

	002.0058	003.0013
--	----------	----------

Вставка

M6	002.0078	142.0001 (10 шт.)
----	----------	-------------------

Спираль	для 3м				для 4м				для 5м			
	Ø 0,6	Ø 0,8	Ø 1,0	Ø 1,2	Ø 0,6	Ø 0,8	Ø 1,0	Ø 1,2	Ø 0,6	Ø 0,8	Ø 1,0	Ø 1,2
спираль	Ø 0,6	124.0011	124.0012	124.0015	124.0011	124.0012	124.0015	124.0011	124.0011	124.0012	124.0015	124.0011
	Ø 0,8	124.0011	124.0012	124.0015	124.0011	124.0012	124.0015	124.0011	124.0011	124.0012	124.0015	124.0011
	Ø 1,0	124.0026	124.0031	124.0035	124.0026	124.0031	124.0035	124.0026	124.0026	124.0031	124.0035	124.0026
	Ø 1,2	124.0026	124.0031	124.0035	124.0026	124.0031	124.0035	124.0026	124.0026	124.0031	124.0035	124.0026
PTFE	Ø 0,6	126.0005	126.0008	126.0011	126.0005	126.0008	126.0011	126.0005	126.0005	126.0008	126.0011	126.0005
	Ø 0,8	126.0005	126.0008	126.0011	126.0005	126.0008	126.0011	126.0005	126.0005	126.0008	126.0011	126.0005
	Ø 1,0	126.0021	126.0026	126.0028	126.0021	126.0026	126.0028	126.0021	126.0021	126.0026	126.0028	126.0021
	Ø 1,2	126.0021	126.0026	126.0028	126.0021	126.0026	126.0028	126.0021	126.0021	126.0026	126.0028	126.0021
Углеродистый PTFE	Ø 0,6	127.0002	127.0003	127.0004	127.0002	127.0003	127.0004	127.0002	127.0002	127.0003	127.0004	127.0002
	Ø 0,8	127.0002	127.0003	127.0004	127.0002	127.0003	127.0004	127.0002	127.0002	127.0003	127.0004	127.0002
	Ø 1,0	127.0005	127.0007	127.0008	127.0005	127.0007	127.0008	127.0005	127.0005	127.0007	127.0008	127.0005
	Ø 1,2	127.0005	127.0007	127.0008	127.0005	127.0007	127.0008	127.0005	127.0005	127.0007	127.0008	127.0005

▪ Стандартная комплектация

Сварочные горелки MIG/MAG серии “MB EVO PRO” воздушное охлаждение • Нагрузка от 220 А до 340 А

Серия горелок “MB EVO PRO” представляет собой совершенно новую концепцию дизайна, формы и функциональности сварочной горелки. Уникальная эргономика, следуя обширным исследованиям, обеспечивает большое чувство контроля, позволяя сварщику чувствовать себя «единым» со сварочной горелкой. Положение выключателя, конструкция выключателя и конструкция шарового шарнира гарантируют оптимальный баланс и комфорт во всех положениях сварки.

Сварочные горелки с воздушным охлаждением “MB EVO PRO” имеют малый вес с кабелем “BIKOH LW”, что обеспечивает еще лучшую управляемость и научно доказанную сниженную усталость сварщика во всех положениях сварки.

- Оригинальная двухкомпонентная рукоятка-прочная и эргономичная
- Оптимальное положение клавиши, конструкция с шаровым шарниром - для точной предсказуемой сварки
- Уникальная геометрия для горелки с воздушным охлаждением, обеспечивает более плотный захват с максимальной механической прочностью
- Проверенные износостойкие детали “MB” - длительный экономичный срок службы
- Надежный, оптимизированный центральный разъем

Сварочные горелки “MB EVO PRO” - наилучшее соотношение производительности и веса на рынке сварки.



MB EVO PRO 24

Технические данные:

Нагрузка: 250 А CO₂
220 А Газовая смесь
M21 (DIN EN ISO 14175)
60%

ПВ:

Проволока: 0,8-1,2 мм

MB EVO PRO 26

Технические данные:

Нагрузка: 270 А CO₂
240 А Газовая смесь
M21 (DIN EN ISO 14175)
60%

ПВ:

Проволока: 0,8-1,2 мм

MB EVO PRO 36

Технические данные:

Нагрузка: 340 А CO₂
290 А Газовая смесь
M21 (DIN EN ISO 14175)
60%

ПВ:

Проволока: 0,8-1,2 мм

Укомплектованная горелка*

Тип	Рукоятка	Идент. №			Гусак горелки	
		3 м	4 м	5 м	Тип	Идент. №
MB EVO PRO 24	EVO PRO	012.0371.1	012.0372.1	012.0373.1	50°	012.0374.1
MB EVO PRO 26	EVO PRO	018.0211.1	018.0212.1	018.0213.1	50°	018.0214.1
MB EVO PRO 36	EVO PRO	014.0529.1	014.0530.1	014.0531.1	50°	014.0518.1

*Все сварочные горелки укомплектованы центральным разъемом с пружинными контактами. Другие разъемы по запросу.

MB EVO PRO 24, MB EVO PRO 26, MB EVO PRO 36

Запасные части



Газовое сопло (10 шт.)

	Ø A		Ø B		Ø C	
цилиндрическое	Ø 17	145.0047	Ø 20	145.0051	Ø 19	145.0045
коническое	Ø 12,5	145.0080	Ø 16	145.0085	Ø 16	145.0078
сильно коническое	Ø 10	145.0128	Ø 14	145.0132	Ø 12	145.0126

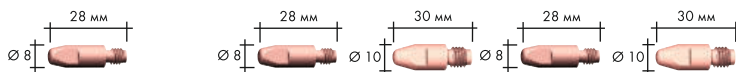

Наконечник

	M6		M6		M8		M6		M8	
E-Cu	Ø 0,8	140.0051	140.0051	140.0114	140.0051	140.0114	140.0051	140.0114	140.0114	140.0114
	Ø 1,0	140.0242	140.0242	140.0313	140.0242	140.0313	140.0242	140.0313	140.0242	140.0313
	Ø 1,2	140.0379	140.0379	140.0442	140.0379	140.0442	140.0379	140.0442	140.0379	140.0442
E-Cu для Al	Ø 0,8	141.0001	141.0001	141.0003	141.0001	141.0003	141.0001	141.0003	141.0001	141.0003
	Ø 1,0	141.0006	141.0006	141.0008	141.0006	141.0008	141.0006	141.0008	141.0006	141.0008
	Ø 1,2	141.0010	141.0010	141.0015	141.0010	141.0015	141.0010	141.0015	141.0010	141.0015
CuCrZr	Ø 0,8	140.0054	140.0054	140.0117	140.0054	140.0117	140.0054	140.0117	140.0054	140.0117
	Ø 1,0	140.0245	140.0245	140.0316	140.0245	140.0316	140.0245	140.0316	140.0245	140.0316
	Ø 1,2	140.0382	140.0382	140.0445	140.0382	140.0445	140.0382	140.0445	140.0382	140.0445

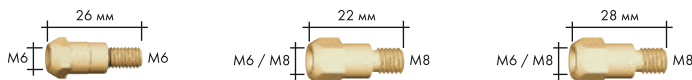

Вставка (10 шт.)

	M6	M6 / M8	M6 / M8
M6	142.0003	142.0007	142.0005
M8	-	142.0082	142.0020

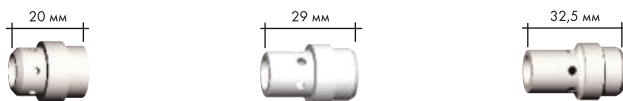

Газораспределитель (10 шт.)

	012.0183	018.0116	014.0261
стандартный	012.0183	018.0116	014.0261
особо стойкий	-	-	014.0026
керамический	-	018.0141	014.0023

Спираль



		для 3м	для 4м	для 5м
Спираль	Ø 0,8	124.0011	124.0012	124.0015
	Ø 1,0	124.0026	124.0031	124.0035
	Ø 1,2	124.0026	124.0031	124.0035
PTFE	Ø 0,8	126.0005	126.0008	126.0011
	Ø 1,0	126.0021	126.0026	126.0028
	Ø 1,2	126.0021	126.0026	126.0028
Углеродистый PTFE	Ø 0,8	127.0002	127.0003	127.0004
	Ø 1,0	127.0005	127.0007	127.0008
	Ø 1,2	127.0005	127.0007	127.0008

★ Расходные материалы (газовое сопло, наконечник, вставка, газораспределитель) взаимозаменяемы с горелкой RF 36 LC, см. стр. 9

▪ Стандартная комплектация

Сварочные горелки MIG/MAG серии "MB EVO PRO"

жидкостное охлаждение • Нагрузка от 300 А до 575 А

Серия горелок "MB EVO PRO" представляет собой совершенно новую концепцию дизайна, формы и функциональности сварочной горелки.

Уникальная эргономика, следуя обширным исследованиям, обеспечивает большее чувство контроля, позволяя сварщику чувствовать себя «единым» со сварочной горелкой.

Положение выключателя, конструкция выключателя и конструкция шарового шарнира гарантируют оптимальный баланс и комфорт во всех положениях сварки.

Сварочные горелки с воздушным охлаждением "MB EVO PRO" имеют малый вес с кабелем "BIKOH LW", что обеспечивает еще лучшую управляемость и научно доказанную сниженную усталость сварщика во всех положениях сварки.

- Оригинальная двухкомпонентная рукоятка-прочная и эргономичная
- Оптимальное положение клавиши, конструкция с шаровым шарниром - для точной предсказуемой сварки
- Уникальная геометрия для горелки с воздушным охлаждением, обеспечивает более плотный захват с максимальной механической прочностью
- Проверенные износостойкие детали "MB" - длительный экономичный срок службы
- Надежный, оптимизированный центральный разъем

Сварочные горелки "MB EVO PRO" - наилучшее соотношение производительности и веса на рынке сварки.



Рекомендация:

Чтобы защитить сварочную горелку от чрезмерных перегрузок, после окончания сварки желательно не прерывать процесс охлаждения горелки в течении 4 минут.

MB EVO PRO 240 D

Технические данные:

Нагрузка: 325 А CO₂
300 А Газовая смесь
M21 (DIN EN ISO 14175)

ПВ: 100%

Проволока: 0,8–1,2 мм

MB EVO PRO 401 D / MB EVO PRO 401

Технические данные:

Нагрузка: 450 А / 475 А CO₂
400 А / 425 А
Газовая смесь
M21 (DIN EN ISO 14175)

ПВ: 100%

Проволока: 0,8–1,2 мм

MB EVO PRO 501 D / MB EVO PRO 501

Технические данные:

Нагрузка: 550 А / 575 А CO₂
500 А / 525 А
Газовая смесь
M21 (DIN EN ISO 14175)

ПВ: 100%

Проволока: 1,0–1,6 мм

Укомплектованная горелка*	Рукоятка	Идент. №			Гусак горелки	
		3 м	4 м	5 м	Тип	Идент. №
MB EVO 240 D	EVO PRO	023.0319.1	023.0320.1	023.0321.1	50°	023.0316.1
MB EVO 401 D	EVO PRO	033.0384.1	033.0385.1	033.0386.1	50°	033.0378.1
MB EVO 401	EVO PRO	030.0244.1	030.0245.1	030.0246.1	50°	030.0242.1
MB EVO 501 D	EVO PRO	034.0862.1	034.0863.1	034.0864.1	50°	034.0856.1
MB EVO 501	EVO PRO	032.0269.1	032.0270.1	032.0271.1	50°	032.0267.1

* Все сварочные горелки укомплектованы центральным разъемом с пружинными контактами. Другие разъемы по запросу.

MB EVO PRO 240, MB EVO PRO 401 / 501

Запасные части

MB EVO PRO 240 D

MB EVO PRO 401 D / 501 D

MB EVO PRO 401 / 501

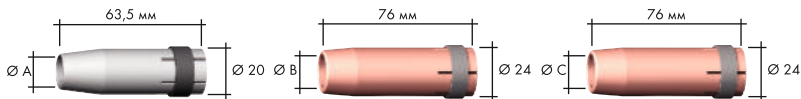

Газовое сопло (10 шт.)

	Ø A		Ø B		Ø C	
цилиндрическое	Ø 17	145.0047	Ø 20	145.0051	Ø 20	145.0051
коническое	Ø 12,5	145.0080	Ø 16	145.0085	Ø 16	145.0085
сильно коническое	Ø 10	145.0128	Ø 14	145.0132	Ø 14	145.0132

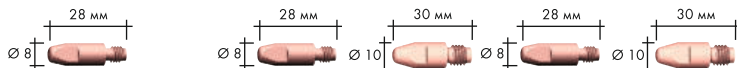

Наконечник

		M6	M6	M8	M6	M8
E-Cu	Ø 0,8	140.0051	140.0051	140.0114	140.0051	140.0114
	Ø 1,0	140.0242	140.0242	140.0313	140.0242	140.0313
	Ø 1,2	140.0379	140.0379	140.0442	140.0379	140.0442
	Ø 1,6	-	140.0555	140.0587	140.0555	140.0587
E-Cu для Al	Ø 0,8	141.0001	141.0001	141.0003	141.0001	141.0003
	Ø 1,0	141.0006	141.0006	141.0008	141.0006	141.0008
	Ø 1,2	141.0010	141.0010	141.0015	141.0010	141.0015
	Ø 1,6	-	141.0020	141.0022	141.0020	141.0022
CuCrZr	Ø 0,8	140.0054	140.0054	140.0117	140.0054	140.0117
	Ø 1,0	140.0245	140.0245	140.0316	140.0245	140.0316
	Ø 1,2	140.0382	140.0382	140.0445	140.0382	140.0445
	Ø 1,6	-	140.0558	140.0590	140.0558	140.0590

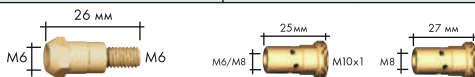

Вставка (10 шт.)

M6	142.0003	142.0008	-
M8	-	142.0022	142.0201.10



Газораспределитель (10 шт.)

стандартный	012.0183	030.0145	030.0145
особо стойкий	-	030.0037	030.0037
керамический	-	030.0190	030.0190

Спираль		для 3м	для 4м	для 5м
спираль	Ø 0,8	124.0011	124.0012	124.0015
	Ø 1,0	124.0026	124.0031	124.0035
	Ø 1,2	124.0026	124.0031	124.0035
	Ø 1,6	124.0041	124.0042	124.0044
PTFE	Ø 0,8	126.0005	126.0008	126.0011
	Ø 1,0	126.0021	126.0026	126.0028
	Ø 1,2	126.0021	126.0026	126.0028
	Ø 1,6	126.0039	126.0042	126.0045
Углеродистый PTFE	Ø 0,8	127.0002	127.0003	127.0004
	Ø 1,0	127.0005	127.0007	127.0008
	Ø 1,2	127.0005	127.0007	127.0008
	Ø 1,6	127.0010	127.0012	127.0013

• Стандартная комплектация

Сварочные горелки MIG/MAG серии "ABIMIG® A LW" воздушное охлаждение • Нагрузка от 180 до 260А

Благодаря инновационному использованию специальных компонентов - в системе конструкции рукоятки, различных вариантов модулей управления, сварочные горелки серии ABIMIG® A LW (воздушного и жидкостного охлаждения) выгодно отличаются совершенной эргономикой и идеальной фиксацией в руке. В серии горелок ABIMIG® A LW особое отличие это применение шлангового пакета нового поколения - Low-Weight BIKOX®, благодаря чему обеспечивается оптимальный баланс горелки, а также высокопродуктивная работа во всех пространственных положениях сварки

Аргументы, говорящие сами за себя:

- Резьбовое газовое сопло с жаропрочной изоляцией - высокой износостойкостью
- Уникальная геометрия рукоятки максимально снижает физические нагрузки.
- До 50% легче в сравнении с распространенными горелками благодаря использованию шлангового пакета BIKOX®
- Надежность, долговечность и экономичность, которые не боятся сравнения
- Ламинарный поток газа - идеальная защита сварочной ванны, лучшее качество шва



ABIMIG® A 155 LW

Технические данные:

Нагрузка: 190 А CO₂
180 А Газовая смесь
M21

ПВ: 60%

Проволока: 0.8-1.0 мм

ABIMIG® A 255 LW

Технические данные:

Нагрузка: 260 А CO₂
220 А Газовая смесь
M21

ПВ: 60%

Проволока: 0,8-1,2 мм

Укомплектованная горелка*

Тип	Рукоятка	Идент. №			Тип	Гусак
		3 м	4 м	5 м		Идент. №
ABIMIG® A 155 LW	Кл. короткая	767.0030.1	767.0031.1	767.0032.1	45°	767.0024.1
ABIMIG® A 155 LW	Кл. длинная	767.0062.1	767.0063.1	767.0064.1	45°	767.0024.1
ABIMIG® A 255 LW	Кл. короткая	767.0033.1	767.0034.1	767.0035.1	45°	767.0027.1
ABIMIG® A 255 LW	Кл. длинная	767.0065.1	767.0066.1	767.0067.1	45°	767.0027.1

* Все горелки укомплектованы центральным разъемом с пружинными контактами.

ABIMIG® A 155 LW / ABIMIG® A 255 LW

Запасные части

ABIMIG® A 155 LW

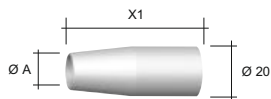

ABIMIG® A 255 LW

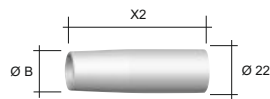

Газовое сопло (5 шт.)

	Ø A	X1		Ø B	X2	
цилиндрическое	Ø 17	52 мм	145.D003	Ø 18	69 мм	145.D014
коническое	Ø 12	52 мм	145.D001	Ø 16	70 мм	145.D011
коническое	Ø 12	54 мм	145.D004	Ø 14	67 мм	145.D012

Наконечник

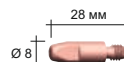

		M6	M6
E-Cu	Ø 0.8	140.0059	140.0051
	Ø 1.0	140.0253	140.0242
	Ø 1.2	—	140.0379
E-Cu для Al	Ø 0.8	141.0002	141.0001
	Ø 1.0	141.0007	141.0006
	Ø 1.2	—	141.0010
CuCrZr	Ø 0.8	140.0062	140.0054
	Ø 1.0	140.0256	140.0245
	Ø 1.2	—	140.0382

Вставка (5 шт.)

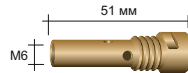
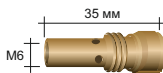

	006.D719.5	004.D624.5
--	------------	------------

Переходник (5 шт.)



	767.D607.5	767.D637.5
--	------------	------------

Спираль		для 3 м	для 4 м	для 5 м
спираль	Ø 0.8	124.0011	124.0012	124.0015
	Ø 1.0	124.0026	124.0031	124.0035
	Ø 1.2	124.0026	124.0031	124.0035
PTFE	Ø 0.8	126.0005	126.0008	126.0011
	Ø 1.0	126.0021	126.0026	126.0028
	Ø 1.2	126.0021	126.0026	126.0028
Углерод.	Ø 0.8	127.0002	127.0003	127.0004
	Ø 1.0	127.0005	127.0007	127.0008
PTFE	Ø 1.0	127.0005	127.0007	127.0008
	Ø 1.2	127.0005	127.0007	127.0008



• Стандартная комплектация

Сварочные горелки MIG/MAG серии "ABIMIG® A LW" воздушное охлаждение • Нагрузка от 280 до 420А

Благодаря инновационному использованию специальных компонентов - в системе конструкции рукоятки, различных вариантов модулей управления, сварочные горелки серии ABIMIG® A LW (воздушного и жидкостного охлаждения) выгодно отличаются совершенной эргономикой и идеальной фиксацией в руке. В серии горелок ABIMIG® A LW особое отличие это применение шлангового пакета нового поколения - Low-Weight BIKOX®, благодаря чему обеспечивается оптимальный баланс горелки, а также высокопродуктивная работа во всех пространственных положениях сварки

Аргументы, говорящие сами за себя:

- Резьбовое газовое сопло с жаропрочной изоляцией - высокой износостойкостью
- Уникальная геометрия рукоятки максимально снижает физические нагрузки.
- До 50% легче в сравнении с распространенными горелками благодаря использованию шлангового пакета BIKOX®
- Надежность, долговечность и экономичность, которые не боятся сравнения
- Ламинарный поток газа - идеальная защита сварочной ванны, лучшее качество шва



ABIMIG® A 305 LW

Технические данные:

Нагрузка: 320 А CO₂
280 А Газовая смесь
M21
ПВ: 60 %
Проволока: 0.8–1.2 мм

ABIMIG® A 355 LW

Технические данные:

Нагрузка: 360 А CO₂
320 А Газовая смесь
M21
ПВ: 60 %
Проволока: 1.0–1.6 мм

ABIMIG® A 405 LW*

Технические данные:

Нагрузка: 420 А CO₂
370 А Газовая смесь
M21
ПВ: 60 %
Проволока: 1.2–1.6 мм
(2.4 мм по запросу)

Укомплектованная горелка*

Тип	Рукоятка	Идент. №			Тип	Гусак Идент. №
		3 м	4 м	5 м		
ABIMIG® A 305 LW	Кл. короткая	767.0036.1	767.0037.1	767.0038.1	45°	767.0045.1
ABIMIG® A 305 LW	Кл. длинная	767.0068.1	767.0069.1	767.0070.1	45°	767.0045.1
ABIMIG® A 355 LW	Кл. короткая	767.0039.1	767.0040.1	767.0041.1	50°	767.0050.1
ABIMIG® A 355 LW	Кл. длинная	767.0071.1	767.0072.1	767.0073.1	50°	767.0050.1
ABIMIG® A 405 LW	Кл. короткая	767.0042.1	767.0043.1	767.0044.1	50°	767.0055.1
ABIMIG® A 405 LW	Кл. длинная	767.0074.1	767.0075.1	767.0076.1	50°	767.0055.1

* Все горелки укомплектованы центральным разъемом с пружинными контактами.

ABIMIG® A 305 LW / ABIMIG® A 355 LW / ABIMIG® A 405 LW

Запасные части

ABIMIG® A 305 / 355 LW

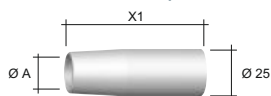

ABIMIG® A 405 LW

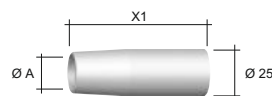

Газовое сопло (5 шт.)

	Ø A	X1		Ø A	X1	
цилиндрическое	Ø 21	71 мм	145.D024	Ø 21	71 мм	145.D024
коническое	Ø 18	72 мм	145.D021	Ø 18	72 мм	145.D021
коническое	Ø 16	69 мм	145.D022	Ø 16	69 мм	145.D022

Наконечник

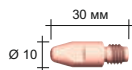

M8

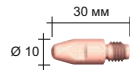

M8

	Ø			
E-Cu	Ø 0.8	140.0114		140.0114
	Ø 1.0	140.0313		140.0313
	Ø 1.2	140.0442		140.0442
	Ø 1.6	140.0587		140.0587
E-Cu для Al	Ø 0.8	141.0003		141.0003
	Ø 1.0	141.0008		141.0008
	Ø 1.2	141.0015		141.0015
	Ø 1.6	141.0022		141.0022
CuCrZr	Ø 0.8	140.0117		140.0117
	Ø 1.0	140.0316		140.0316
	Ø 1.2	140.0445		140.0445
	Ø 1.6	140.0590		140.0590

52 mm

52 mm

Вставка (5 шт.)

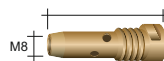
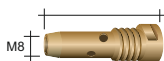

M8	014.D745.5	014.D745.5
----	------------	------------

Переходник (5 шт.)



	767.D668.5	015.D080.5
--	------------	------------



Спираль		305 / 355	405	305 / 355	405	305 / 355	405
		для 3 м	для 3 м	для 4 м	для 4 м	для 5 м	для 5 м
Спираль	0.8	124.0011	—	124.0012	—	124.0015	—
	1.0	124.0026	124.D113	124.0031	124.D114	124.0035	124.D115
	1.2	124.0026	124.D116	124.0031	124.D117	124.0035	124.D118
	1.6	124.0041	124.D119	124.0042	124.D120	124.0044	124.D121
PTFE	0.8	126.0005	—	126.0008	—	126.0011	—
	1.0	126.0021	—	126.0026	—	126.0028	—
	1.2	126.0021	—	126.0026	—	126.0028	—
	1.6	126.0039	—	126.0042	—	126.0045	—
Углеродистый	0.8	127.0002	—	127.0003	—	127.0004	—
	1.0	127.0005	—	127.0007	—	127.0008	—
PTFE	1.2	127.0005	—	127.0007	—	127.0008	—
	1.6	127.0010	—	127.0012	—	127.0013	—

Примечание: комбинированные направляющие для проволоки для ABIMIG® A / A T 405 LW на стр. 33.

Сварочные горелки MIG/MAG серии "ABIMIG® AT LW" воздушное охлаждение • Нагрузка от 180 А до 260 А

Сварочные горелки серии ABIMIG® AT LW применяются для выполнения практически всех сварочных задач. Раздельное расположение подающей спирали, в исполнении с поворотным гусаком, позволяет производить быструю смену гусака на гусак другой конфигурации или его ремонта. Изолированные, резьбовые газовые сопла допускают нагрузку горелки до 420 А. С учетом всех своих возможностей, данная серия идеально подходит для промышленного применения с высокими нагрузками.

Аргументы, говорящие сами за себя:

- Универсальность: Десятки различных геометрий гусаков для любых сварочных задач. Конструкция рукоятки с поворотным гусаком максимально снижает физические нагрузки.
- До 50% легче в сравнении с распространенными горелками благодаря использованию шлангового пакета ВIKOX® LW
- Надежность, долговечность и экономичность, которые не боятся сравнения
- В промышленном применении или в мастерской – с ABIMIG® AT LW всегда можно создать идеальный инструмент по желанию



ABIMIG® AT 155 LW

Технические данные:

Нагрузка: 190 А CO₂
180 А Газовая смесь
M21
ПВ: 60%
Проволока: 0.8-1.0 мм

ABIMIG® AT 255 LW

Технические данные:

Нагрузка: 240 А CO₂
220 А Газовая смесь
M21
ПВ: 60%
Проволока: 0,8-1,2 мм

Испытания показали снижение стресса мышц сварщика с уменьшением веса, полученного с коаксиальным кабелем ВIKOX®

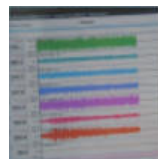

Стресс мышц спины уменьшился в 16% при использовании горелок серии ABIMIG® AT LW с коаксиальным ВIKOX® кабелем.

В эксперименте участвовало 22 сварщика. При помощи электромиографии были произведены замеры напряжения 8 мышц, задействованных в процессе сварки. Также ученые учитывали показатели пульса, кровяного давления и содержания молочной кислоты в мышцах в качестве дополнительных параметров для определения нагрузок во время проведения сварочных работ.

Укомплектованная горелка*			Идент. №			Гусак	
Тип	Рукоятка	3 м	4 м	5 м	Тип	Идент. №	
ABIMIG® AT 155 LW	тип ABIMIG AT	006.D810.1	006.D811.1	006.D812.1	45°	006.D804.1	
ABIMIG® AT 255 LW	тип ABIMIG AT	004.D850.1	004.D851.1	004.D852.1	45°	004.D831.1	

* Все горелки укомплектованы центральным разъемом с пружинными контактами.

Сварочные горелки MIG/MAG серии "ABIMIG® AT LW" воздушное охлаждение • Нагрузка от 280А до 420А

Аргументы, говорящие сами за себя:

- Универсальность: Десятки различных геометрий гусачков для любых сварочных задач. Конструкция рукоятки с поворотным гусаком максимально снижает физические нагрузки.
- До 50% легче в сравнении с распространенными горелками благодаря исованию шлангового пакета ВIKOX® LW

- Надежность, долговечность и экономичность, которые не боятся сравнения
- В промышленном применении или в мастерской – с ABIMIG® AT LW всегда можно создать идеальный инструмент по желанию



ABIMIG® AT 305 LW

Технические данные:

Нагрузка: 320 А CO₂
280 А Газовая смесь
M21
ПВ: 60%
Проволока: 0.8-1.2 мм

ABIMIG® AT 355 LW

Технические данные:

Нагрузка: 360 А CO₂
320 А Газовая смесь
M21
ПВ: 60%
Проволока: 1.0-1.6 мм

ABIMIG® AT 405 LW

Технические данные:

Нагрузка: 420 А CO₂
370 А Газовая смесь
M21
ПВ: 60%
Проволока: 1.0-1.6 мм

Испытания показали снижение стресса мышц сварщика с уменьшением веса, полученного с коаксиальным кабелем ВIKOX®

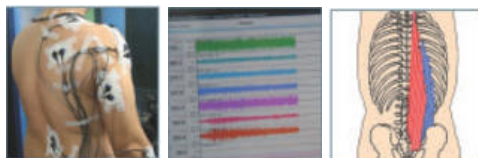

Стресс мышц спины уменьшился в 16% при использовании горелок серии ABIMIG® AT LW с коаксиальным ВIKOX® кабелем.

В эксперименте участвовало 22 сварщика. При помощи электромиографии были произведены замеры напряжения 8 мышц, задействованных в процессе сварки. Также ученые учитывали показатели пульса, кровяного давления и содержания молочной кислоты в мышцах в качестве дополнительных параметров для определения нагрузок во время проведения сварочных работ.

Укомплектованная горелка*		Идент. №			Гусак горелки	
Тип	Рукоятка	3 м	4 м	5 м	Тип	Идент. №
ABIMIG® AT 305 LW	тип ABIMIG AT	018.D960.1	018.D961.1	018.D962.1	45°	014.H356.1
ABIMIG® AT 355 LW	тип ABIMIG AT	014.H390.1	014.H391.1	014.H392.1	45°	014.H363.1
ABIMIG® AT 405 LW	тип ABIMIG AT	015.D070.1	015.D071.1	015.D072.1	45°	015.D082.1

*Все горелки укомплектованы центральным разъемом с пружинными контактами.

ABIMIG® AT 305 LW, ABIMIG® AT 355 LW, ABIMIG® AT 405 LW

Запасные части

ABIMIG® AT 305 / 355 LW

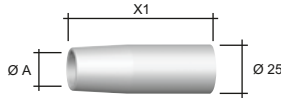

ABIMIG® AT 405 LW

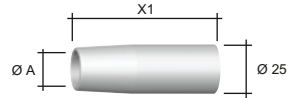

Газовое сопло (5 шт.)

	Ø A	X1		Ø A	X1	
цилиндрическое	Ø 21	71 мм	145.D024	Ø 21	71 мм	145.D024
коническое	Ø 18	72 мм	145.D021	Ø 18	72 мм	145.D021
сильно коническое	Ø 16	69 мм	145.D022	Ø 16	69 мм	145.D022

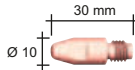

M8

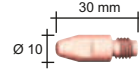

M8

Наконечник

	Ø				
E-Cu	Ø 0,8		140.0114		140.0114
	Ø 1,0		140.0313		140.0313
	Ø 1,2		140.0442		140.0442
	Ø 1,6		140.0587		140.0587
E-Cu für Al	Ø 0,8		141.0003		141.0003
	Ø 1,0		141.0008		141.0008
	Ø 1,2		141.0015		141.0015
	Ø 1,6		141.0022		141.0022
CuCrZr	Ø 0,8		140.0117		140.0117
	Ø 1,0		140.0316		140.0316
	Ø 1,2		140.0445		140.0445
	Ø 1,6		140.0590		140.0590

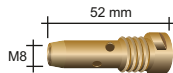

M8

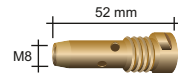

M8

Вставка (5 шт.)

M8	014.D745.5	014.D745.5
----	------------	------------



Переходник (5 шт.)

	767.D668.5	015.D081.5
--	------------	------------

Спираль для гусака T-серии

стандартная	Ø 0,8	122.D037	–
	Ø 1,0–1,2	122.D038	122.D077
	Ø 1,6	122.D045	122.D078
латунная Al	Ø 1,0	122.D040	122.D040
	Ø 1,0–1,2	122.D041	122.D041



Спираль	Ø	305 / 355		405		305 / 355		405		305 / 355		405	
		для 3 м		для 4 м		для 5 м		для 3 м		для 4 м		для 5 м	
спираль	0,8	124.0011	–	124.0012	–	124.0015	–	–	–	–	–	–	–
	1,0	124.0026	124.D113	124.0031	124.D114	124.0035	124.D115	–	–	–	–	–	–
	1,2	124.0026	124.D116	124.0031	124.D117	124.0035	124.D118	–	–	–	–	–	–
	1,6	124.0041	124.D119	124.0042	124.D120	124.0044	124.D121	–	–	–	–	–	–
PTFE	0,8	126.0005	–	126.0008	–	126.0011	–	–	–	–	–	–	–
	1,0	126.0021	–	126.0026	–	126.0028	–	–	–	–	–	–	–
	1,2	126.0021	–	126.0026	–	126.0028	–	–	–	–	–	–	–
	1,6	126.0039	–	126.0042	–	126.0045	–	–	–	–	–	–	–
Углеродистый PTFE	0,8	127.0002	–	127.0003	–	127.0004	–	–	–	–	–	–	–
	1,0	127.0005	–	127.0007	–	127.0008	–	–	–	–	–	–	–
	1,2	127.0005	–	127.0007	–	127.0008	–	–	–	–	–	–	–
	1,6	127.0010	–	127.0012	–	127.0013	–	–	–	–	–	–	–

• Стандартная комплектация

Сварочные горелки MIG/MAG серии "ABIMIG® W" жидкостное охлаждение • Нагрузка то 350А до 600А

Новая серия сварочных горелок с жидкостным охлаждением "ABIMIG® W" представляет новую концепцию сварочного гусака, формы и функции. Благодаря тонкой и уникальной эргономичности рукоятки, обеспечивается большое чувство контроля, что позволяет сварщику чувствовать себя как единое целое с горелкой, при сварке в различных положениях. Сварочные горелки "ABIMIG® W" обладают высокой износостойкостью. Особенно хорошо защищены от механических деформаций.

- Надежность, долговечность и экономичность это "ABIMIG® W", горелка которая не боится сравнений
- Унифицированный шланговый пакет для снижения складских затрат и технического обслуживания
- Усовершенствованная система охлаждения - расходные детали со значительно повышенной прочностью по сравнению с обычными горелками аналогичной мощности
- Стойкие газовые сопла с резьбой, с интегрированной и сменной брызгозащитой

Новинка!

- Супер лёгкая сварочная горелка жидкостного охлаждения



ABIMIG® W 340

Технические данные

Нагрузка: 400 А CO₂
350 А Газовая смесь
350 А Импульс (Газ. смесь)
M21 согл. DIN EN 439
100 %

ПВ: 100 %

Проволока: 0,8-1,2 мм

ABIMIG® W 440

Технические данные

Нагрузка: 500 А CO₂
450 А Газовая смесь
350 А Импульс (Газ. смесь)
M21 согл. DIN EN 439
100 %

ПВ: 100 %

Проволока: 0,8-1,6 мм

ABIMIG® W 540

Технические данные

Нагрузка: 600 А CO₂
550 А Газовая смесь
400 А Импульс (Газ. смесь)
M21 согл. DIN EN 439
100 %

ПВ: 100 %

Проволока: 1,0-1,6 мм

Рекомендация:

Чтобы защитить сварочную горелку от чрезмерных перегрузок, после окончания сварки желательно не прерывать процесс охлаждения горелки в течении 4 минут.

Укомплектованная горелка*	Идент-№			Гусак горелки			
	Тип	Рукоятка	3м	4м	5м	Тур	Идент-№
ABIMIG® W 340	Кл. короткая		766.1530.1	766.1531.1	766.1532.1	50° L=средн.	766.1553.1
ABIMIG® W 340	Кл. длинная		766.1558.1	766.1559.1	766.1560.1	50° L=средн.	766.1553.1
ABIMIG® W 440	Кл. короткая		766.1533.1	766.1534.1	766.1535.1	50° L=средн.	766.1548.1
ABIMIG® W 440	Кл. длинная		766.1561.1	766.1562.1	766.1563.1	50° L=средн.	766.1548.1
ABIMIG® W 540	Кл. короткая		766.1536.1	766.1537.1	766.1538.1	50° L=средн.	766.1539.1
ABIMIG® W 540	Кл. длинная		766.1564.1	766.1565.1	766.1566.1	50° L=средн.	766.1539.1

Внимание! Выше показаны горелки со стандартными вариантами гусakov. Другие варианты по запросу.

* Все горелки укомплектованы центральным разъемом с пружинными контактами. Другие разъемы по запросу

ABIMIG® W 340, ABIMIG® W 440, ABIMIG® W 540



Запасные части



Газовое сопло (5 шт.)	Ø A		Ø A		Ø A	
коническое	Ø 10	145.0739.5	Ø 12	145.0746.5	Ø 14	145.0741.5
коническое	Ø 12,5	145.0737.5	Ø 14,5	145.D092.5*	Ø 16	145.0735.5*
цилиндрическое	Ø 17	145.0740.5	Ø 18	145.0745.5	Ø 20	145.0742.5

Наконечник	28 мм Ø 8		30 мм Ø 10		30 мм Ø 10	
	M6		M8		M8	
E-Cu	Ø 0,8	140.0051		140.0114		-
	Ø 1,0	140.0242		140.0313		140.0313
	Ø 1,2	140.0379		140.0442		140.0442
	Ø 1,6	-		140.0587		140.0587
E-Cu для Al	Ø 0,8	141.0001		141.0033		-
	Ø 1,0	141.0006		141.0008		141.0008
	Ø 1,2	141.0010		141.0015		141.0015
	Ø 1,6	-		141.0022		141.0022
CuCrZr	Ø 0,8	140.0054		140.0117		-
	Ø 1,0	140.0245*		140.0316		140.0316
	Ø 1,2	140.0382		140.0445*		140.0445*
	Ø 1,6	-		140.0590		140.0590

Вставка (5 шт.)	X мм		X мм		X мм	
	M 6		M 8		M 8	
латунь	24,0мм	142.0241.5	26,0мм	142.0252.5	25,0мм	142.0239.5
	26,0мм	142.0242.5*	28,0мм	142.0253.5*	27,0мм	142.0240.5*
	-	-	31,0мм	142.0243.5	28,5мм	142.0284.5

Спираль	для 3м				для 4м				для 5м			
		Ø 0,8	124.0011		124.0012		124.0012		124.0015		124.0015	
Ø 1,0		124.0026		124.0031		124.0031		124.0035		124.0035		124.0035
Ø 1,2		124.0026*		124.0031*		124.0031*		124.0035*		124.0035*		124.0035*
Ø 1,6		124.0041		124.0042		124.0042		124.0044		124.0044		124.0044
	Ø 0,8	126.0005		126.0008		126.0008		126.0011		126.0011		126.0011
	Ø 1,0	126.0021		126.0026		126.0026		126.0028		126.0028		126.0028
	Ø 1,2	126.0021		126.0026		126.0026		126.0028		126.0028		126.0028
	Ø 1,6	126.0039		126.0042		126.0042		126.0045		126.0045		126.0045
	Ø 0,8	127.0002		127.0003		127.0003		127.0004		127.0004		127.0004
	Ø 1,0	127.0005		127.0007		127.0007		127.0008		127.0008		127.0008
	Ø 1,2	127.0005		127.0007		127.0007		127.0008		127.0008		127.0008
	Ø 1,6	127.0010		127.0012		127.0012		127.0013		127.0013		127.0013

*Стандартная комплектация

Сварочные горелки MIG/MAG серии "ABIMIG® GRIP W" жидкостное охлаждение • Нагрузка от 400 А до 575 А

Благодаря инновационному использованию специальных компонентов "GRIP"-системы в конструкции рукоятки, различных вариантов модулей управления, сварочные горелки серии ABIMIG® GRIP выгодно отличаются совершенной эргономикой и идеальной фиксацией в руке. Наряду с "GRIP"-системой, конструкция рукоятки оснащена шаровым шарниром, что делает манипулирование горелкой более удобной.

Сварочные горелки ABIMIG® GRIP W (жидкостное охлаждение) особенно располагают к себе в режиме импульсной сварки, чему служит оптимальная двухконтурная система охлаждения, которая способствует максимальному охлаждению и стойкости расходного материала

Конструкция всех горелок "GRIP" продумана до мельчайших деталей, всемирно признанный наивысший уровень качества

- Двухконтурная система охлаждения с увеличенным протоком хладагента, теплоотвод нового типа для оптимальной передачи тока и температуры – уменьшение прилипания сварочных брызг, что способствует увеличению стойкости расходного материала
- Дополнительная защита гусака горелки от воздействия ультрафиолета, озона и температуры при помощи защитного шланга – увеличение срока эксплуатации горелки
- С новым гусаком, "ABIMIG® GRIP" – системой, шаровым шарниром обеспечивается идеальный баланс сварочной горелки даже в трудно доступных местах
- Весь расходный материал серии ABIMIG® GRIP W 555 взаимозаменяем с серией MB 401/501 – минимизация складских запасов
- Массивная и износостойкая вставка (литая или съемная) – длительный срок службы



Рекомендация:

Чтобы защитить сварочную горелку от чрезмерных перегрузок, после окончания сварки желательно не прерывать процесс охлаждения горелки в течении 4 минут.

ABIMIG® GRIP W 555 D / 555

Технические данные:

Нагрузка: 550/575 А CO₂
500/525 А Газовая смесь
400 А Импульсный режим
M21 (DIN EN 439)

ПВ: 100%

Проволока: 0,8–1,6 мм

ABIMIG® GRIP W 605 D / 605 / 605 C

Технические данные:

Нагрузка: 600/625 А CO₂
550/575 А Газовая смесь
450 А Импульсный режим
M21 (DIN EN 439)

ПВ: 100%

Проволока: 0,8–1,6 мм

Укомплектованная горелка*

Тип	Рукоятка	Идент. №			Гусак горелки	
		3 м	4 м	5 м	Тип	Идент. №
ABIMIG® GRIP W 555 D	Тип GRIP-S	766.0526.1	766.0527.1	766.0528.1	50°	766.0532.1
ABIMIG® GRIP W 555	Тип GRIP-S	766.0529.1	766.0530.1	766.0531.1	50°	766.0533.1
ABIMIG® GRIP W 605	Тип GRIP-S	766.0537.1	766.0538.1	766.0539.1	50°	766.0541.1
ABIMIG® GRIP W 605 D	Тип GRIP-S	766.0534.1	766.0535.1	766.0536.1	50°	766.0540.1
ABIMIG® GRIP W 605 C	Тип GRIP-S	766.0543.1	766.0544.1	766.0545.1	50°	766.0542.1

* Все горелки укомплектованы центральным разъемом с пружинными контактами. Другие разъемы по запросу.

ABIMIG® GRIP W 555 D, ABIMIG® GRIP W 555 ABIMIG® GRIP W 605 D, ABIMIG® GRIP W 605 ABIMIG® GRIP W 605 C

Запасные части

ABIMIG® GRIP W 555 D / 555

ABIMIG® GRIP W 605 / 605 D

ABIMIG® GRIP W 605 C

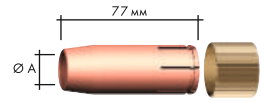
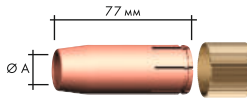
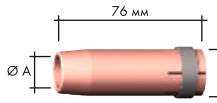

Газовое сопло (10 шт.)

	Ø A		Ø A		Ø A	
цилиндрическое	Ø 20	145.0051	Ø 20	145.0678.10	Ø 20	145.0678.10
коническое	Ø 16	145.0085	Ø 17	145.0669	Ø 17	145.0669
сильно коническое	Ø 14	145.0132				
Зажимное кольцо			766.1070		766.1070	

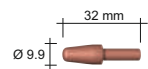
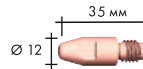
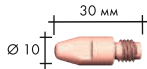

Наконечник

		M8	M10	
E-Cu	Ø 0,8	140.0114	-	-
	Ø 1,0	140.0313	140.1542.10	-
	Ø 1,2	140.0442	140.1543.10	-
	Ø 1,6	140.0587	140.1544.10	-
E-Cu для Al	Ø 0,8	141.0003	-	-
	Ø 1,0	141.0008	-	-
	Ø 1,2	141.0015	-	-
	Ø 1,6	141.0022	-	-
CuCrZr	Ø 0,8	140.0117	-	-
	Ø 1,0	140.0316	140.0348	140.1318
	Ø 1,2	140.0445	140.0481	140.1319
	Ø 1,6	140.0590	140.0616	140.1321

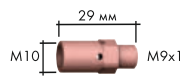
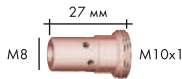

Вставка

M8	142.0201.10 (для D)		-
M10		142.0202.10 (для D)	766.1051

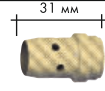
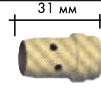

Газораспределитель (5 шт.)

стандартный	030.0145		
особо стойкий	030.0037	766.0518	766.0518
керамический	030.0190		

Спираль

		для 3м	для 4м	для 5м
спираль	Ø 0,8	124.0011	124.0012	124.0015
	Ø 1,0	124.0026	124.0031	124.0035
	Ø 1,2	124.0026	124.0031	124.0035
	Ø 1,6	124.0041	124.0042	124.0044
PTFE	Ø 0,8	126.0005	126.0008	126.0011
	Ø 1,0	126.0021	126.0026	126.0028
	Ø 1,2	126.0021	126.0026	126.0028
	Ø 1,6	126.0039	126.0042	126.0045
Углеродистый PTFE	Ø 0,8	127.0002	127.0003	127.0004
	Ø 1,0	127.0005	127.0007	127.0008
	Ø 1,2	127.0005	127.0007	127.0008
	Ø 1,6	127.0010	127.0012	127.0013



Сварочные горелки MIG/MAG серии "Push-Pull Plus" воздушное и жидкостное охлаждение

Сварочные горелки Push-Pull серии "Plus" обеспечивают точную и четкую подачу проволоки. Данный ряд применяется преимущественно при сварке алюминия, при использовании сварочных проволок малого диаметра, а так же при необходимости использования длинного шлангового пакета. Благодаря своей надежности данный тип горелок служит стандартом в судостроении, производстве контейнеров, емкостей и т.п., а так же в автомобиле- и вагоностроении. Конструктивно данные горелки соответствуют модельному ряду "MB" согласно типу горелок.



Тип	Охлаждение	Нагрузка		ПВ: (%)	Проволока-Ø (мм)
		CO ₂	Газовая смесь M21		
Push-Pull Plus 36 D	Возд.	300 A	270 A	60	0,8–1,2
Push-Pull Plus 240 D	Жидк.	270 A	240 A	100	0,8–1,2
Push-Pull Plus 401 D	Жидк.	400 A	350 A	100	0,8–1,2

Укомплектованная горелка (двигатель 40 В)		Идент. №	Идент. №	Идент. №
Тип		8 м без потенц.	8 м с потенц.	Гусак
Push-Pull Plus 36 D; прямой гусак; GZ-2		085.0104.1	085.0106.1	085.0116.1
Push-Pull Plus 36 D; гусак 45°; GZ-2		085.0105.1	085.0107.1	085.0117.1
Push-Pull Plus 240 D; прямой гусак; WZ-2		095.0110.1	095.0119.1	095.0040.1
Push-Pull Plus 240 D; гусак 45°; WZ-2		095.0111.1	095.0120.1	095.0052.1
Push-Pull Plus 401 D; прямой гусак; WZ-2		095.0100.1	095.0114.1	095.0002
Push-Pull Plus 401 D; гусак 45°; WZ-2		095.0101.1	095.0115.1	095.0015

Проволокоподающий ролик	Ø 0,8	Ø 1,0	Ø 1,2
Сталь/Алюминий	095.0064.1	095.0065.1	095.0066.1

PP Plus 36D, PP Plus 240D, PP Plus 401D

Запасные части



Газовое сопло (10 шт.)

	Ø A		Ø B		Ø C	
цилиндрическое	Ø 17	145.0047	Ø 19	145.0045	Ø 20	145.0051
коническое	Ø 12,5	145.0080	Ø 16	145.0078	Ø 16	145.0085
сильно коническое	Ø 10	145.0128	Ø 12	145.0126	Ø 14	145.0132

Наконечник

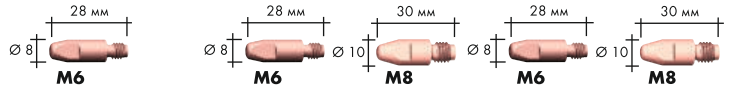

	Ø	M6	M6	M8	M6	M8
E-Cu	Ø 0,8	140.0051	140.0051	140.0114	140.0051	140.0114
	Ø 1,0	140.0242	140.0242	140.0313	140.0242	140.0313
	Ø 1,2	140.0379	140.0379	140.0442	140.0379	140.0442
	Ø 1,6	-	-	-	-	-
E-Cu для Al	Ø 0,8	141.0001	141.0001	141.0003	141.0001	141.0003
	Ø 1,0	141.0006	141.0006	141.0008	141.0006	141.0008
	Ø 1,2	141.0010	141.0010	141.0015	141.0010	141.0015
	Ø 1,6	-	-	-	141.0020	141.0022
CuCrZr	Ø 0,8	140.0054	140.0054	140.0117	140.0054	140.0117
	Ø 1,0	140.0245	140.0245	140.0316	140.0245	140.0316
	Ø 1,2	140.0382	140.0382	140.0445	140.0382	140.0445
	Ø 1,6	-	-	-	-	-

Вставка (10 шт.)

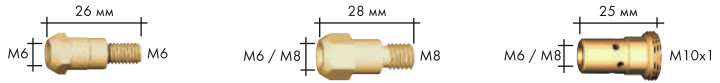

	M6	M6 / M8	M6 / M8
M6	142.0003	142.0005	142.0008
M8	-	142.0020	142.0022

Газораспределитель (10 шт.)



	Ø 20 мм	Ø 32,5 мм	Ø 28 мм
стандартный	012.0183	014.0261	030.0145
особо стойкий	-	014.0026	030.0037
керамический	-	014.0023	030.0190

Спираль / Канал



Канал ¹ 0,8–1,0мм	149.0260.3	149.0264.3	149.0264.3
Канал ¹ 1,2мм	149.0261.3	149.0265.3	149.0265.3
Канал ² 0,8–1,0мм	149.0262.3	149.0266.3	149.0266.3
Канал ² 1,2мм	149.0263.3	149.0267.3	149.0267.3
Спираль 0,8мм	122.0010	122.0010	122.0010
Спираль 1,0–1,2мм	122.0040	122.0040	122.0040
Спираль изол. 0,8мм	124.0169	124.0169	124.0169
PTFE- 0,8мм	126.0013	126.0013	126.0013
PTFE-1,0–1,2мм	126.0030	126.0030	126.0030
Уголь-PTFE-0,8мм	127.0015	127.0015	127.0015
Уголь-PTFE 1,0–1,2мм	127.0009	127.0009	127.0009
РА-Канал 1,0–1,2мм	128.0019	128.0019	128.0019

¹Для прямых гусаков (0°).

²Для изогнутых гусаков (45°).

Спирали указаны для 8 метровых горелок

Сварочные горелки MIG/MAG с дымоотсосом серии "RAB GRIP" воздушное и жидкостное охлаждение

При проведении сварочных работ образуются вредные вещества, влияющие на здоровье человека. Конструктивно базируясь на признанной потребителем серии "MB", серия RAB GRIP обеспечивает вытяжку вредных веществ через шланговый пакет горелки. Специальные конструктивные решения обеспечивают высокий процент вытяжки непосредственно у места возникновения, не нарушая защитную среду сварочного шва.

- Дымоотсос непосредственно у сварочной дуги – гарантия постоянной защиты дыхательных органов сварщика
- Возможность применения на всех сварочных постах
- Малый диаметр дымозаборного патрубка гусака, способствует лучшему доступу к обрабатываемой поверхности

- Использование алюминия, для уменьшения веса
- Шаровое соединение – оптимальное удобство работы с горелкой
- Легкость шлангового пакета и оптимальная подвижность



Всасывающая насадка с пружинным зажимом, регулятором подачи воздуха под ней

Укомплектованная горелка		Идент. №		
Тип	Подключение	3 м	4 м	5 м
RAB GRIP 15 AK	Центр. разъем KZ2	602.3001.1	602.3002.1	602.3003.1
RAB GRIP 24 KD	Центр. разъем KZ2	612.3001.1	612.3002.1	612.3003.1
RAB GRIP 25 AK	Центр. разъем KZ2	604.3001.1	604.3002.1	604.3003.1
RAB GRIP 36 KD	Центр. разъем KZ2	614.3001.1	614.3002.1	614.3003.1
RAB GRIP 240 D	Центр. разъем WZ2	623.3003.1	623.3004.1	623.3005.1
RAB GRIP 501	Центр. разъем WZ2	632.3003.1	632.3004.1	632.3005.1
RAB GRIP 501 D	Центр. разъем WZ2	634.3003.1	634.3004.1	634.3005.1
RAB GRIP 155	Центр. разъем KZ2	602.D008.1	602.D001.1	602.D009.1
RAB GRIP 255	Центр. разъем KZ2	604.D001.1	604.D002.1	604.D003.1
RAB GRIP 355	Центр. разъем KZ2	614.D004.1	614.D005.1	614.D006.1

Модульные решения по запросу



Всасывающее сопло с Quicklock, регулятором подачи воздуха сверху

Укомплектованная горелка		Идент. №		
Тип	Подключение	3 м	4 м	5 м
RAB GRIP 15 AK	Центр. разъем KZ2	602.3008.1	602.3009.1	602.3010.1
RAB GRIP 24 KD	Центр. разъем KZ2	612.3007.1	612.3008.1	612.3009.1
RAB GRIP 25 AK	Центр. разъем KZ2	604.3007.1	604.3008.1	604.3009.1
RAB GRIP 36 KD	Центр. разъем KZ2	614.3007.1	614.3008.1	614.3009.1
RAB GRIP 240 D	Центр. разъем WZ2	623.3011.1	623.3012.1	623.3013.1
RAB GRIP 501	Центр. разъем WZ2	632.3015.1	632.3016.1	632.3017.1
RAB GRIP 501 D	Центр. разъем WZ2	634.3030.1	634.3031.1	634.3032.1

RAB GRIP

Специальные запасные части:



Тип	Сопло дымоотсоса	Сопло дымоотсоса QuickLock
RAB GRIP 15 AK	600.2047.1	600.3017.1
RAB GRIP 24 KD	600.2045.1	600.3018.1
RAB GRIP 25 AK	600.2046.1	600.3019.1
RAB GRIP 36 KD	600.2044.1	600.3009.1
RAB GRIP 240 D	600.2045.1	600.3018.1
RAB GRIP 501	600.2044.1	600.3009.1
RAB GRIP 501 D	600.2044.1	600.3009.1

Тип	Гусак	Дымозаборный патрубок	Держатель сопла
RAB GRIP 15 AK	602.3004.1	600.3007.1	902.0007
RAB GRIP 24 KD	612.2001	600.2002	–
RAB GRIP 25 AK	604.2001	600.3007.1	–
RAB GRIP 36 KD	614.2001	600.2002	–
RAB GRIP 240 D	623.3001.1	600.2002	–
RAB GRIP 501	632.3001.1	632.2009	–
RAB GRIP 501 D	634.3001.1	600.2002	–

Тип	Сопло дымоотсоса	Гусак	Дымозаборный патрубок
RAB GRIP 155	600.D007.1	602.D002.1	600.3007.1
RAB GRIP 255	600.2004	604.D004.1	600.3007.1
RAB GRIP 355	600.D045	614.D001	600.2002

Запасной пружинный зажим для фиксации всасывающей форсунки по запросу. Всасывающая воронка (заменяет всасывающий патрубок) по запросу.

Технические характеристики

Тип	Охлаждение		Нагрузка		ПВ (%)	Проволка (мм)
	возд.	жидк.	Газовая смесь M21	Газовая смесь M21		
RAB GRIP 15 AK	возд.	жидк.	180 A	150 A	60	0.6–1.0
RAB GRIP 24 KD	возд.	жидк.	250 A	220 A	60	0.8–1.2
RAB GRIP 25 AK	возд.	жидк.	230 A	200 A	60	0.8–1.2
RAB GRIP 36 KD	возд.	жидк.	300 A	270 A	60	0.8–1.2
RAB GRIP 240 D	жидк.	жидк.	300 A	270 A	100	0.8–1.2
RAB GRIP 501	жидк.	жидк.	550 A	500 A	100	1.0–1.6
RAB GRIP 501 D	жидк.	жидк.	500 A	450 A	100	1.0–1.6
RAB GRIP 155	возд.	жидк.	190 A	170 A	60	0.6–1.0
RAB GRIP 255	возд.	жидк.	240 A	210 A	60	0.8–1.2
RAB GRIP 355	возд.	жидк.	270 A	270 A	60	1.0–1.6

Примечание для горелок с жидкостным охлаждением:

Для защиты компонентов кабельной сборки от чрезмерного нагревания мы рекомендуем, чтобы цикл охлаждения после сварки составлял не менее четырех минут.



Устройство извлечения дыма RAS

Альтернатива системе RAB – система RAS, для горелок серии MB и ABIMIG®

Тип	Идент. №
RAS для гусака 13мм L - 4м	600.D029
RAS для гусака 16мм L - 4м	600.D012
RAS для гусака 18мм L - 4м	600.D028

Запасные части: наконечник, сопло, вставка, газораспределитель, спираль, соответствуют применяемым в ручных свар горелках.

Сварочные горелки MIG/MAG с дымоотсосом серии "RAB GRIP HE2" RAB GRIP 24 HE2 / 36 HE2 / 501 D HE2 воздушное и жидкостное охлаждение

Снижение веса почти на 10 процентов за счет изменения материала трубы и толщины стенки всасывающего патрубка.

Обещанное некоторое время назад, теперь реализовано: наша успешная версия горелки RAB GRIP HE была переработана и стала заметно легче.

RAB GRIP HE2 теперь имеет колено всасывающей трубы из алюминия вместо традиционно используемой стали.

Оптимизирована толщина стенки всасывающего сопла.

- Высокая вытяжная способность, не нарушает защитную среду сварного шва.
- Зона удаления дыма находится непосредственно у сварочной дуги.
- Возможность применения во всех пространственных положениях
- Легкость шлангового пакета, шаровое соединение оптимальная подвижность



RAB GRIP HE2, 45°

Укомплектованная горелка		Идент. №		
Тип	Геометрия	3 м	4 м	5 м
RAB GRIP 24 HE2	45°	612.0118.1	612.0119.1	612.0120.1
RAB GRIP 36 HE2	45°	614.0219.1	614.0220.1	614.0221.1
RAB GRIP 501 D HE2	45°	634.0188.1	634.0189.1	634.0190.1

Модульные решения - по запросу.

RAB GRIP HE2, 60°

Укомплектованная горелка		Идент. №		
Тип	Геометрия	3 м	4 м	5 м
RAB GRIP 24 HE2	60°	612.0121.1	612.0122.1	612.0123.1
RAB GRIP 36 HE2	60°	614.0222.1	614.0223.1	614.0224.1
RAB GRIP 501 D HE2	60°	634.0191.1	634.0192.1	634.0193.1

Модульные решения - по запросу.

RAB GRIP HE2

Специальные запасные части:



Запасные части

Тип	Всасывающая насадка типа 24 HE2	Всасывающая насадка типа 36/501 HE2
RAB GRIP 24 HE2 (45°)	612.0100.1	-
RAB GRIP 24 HE2 (60°)	612.0100.1	-
RAB GRIP 36 HE2 (45°)	-	612.0117.1
RAB GRIP 36 HE2 (60°)	-	612.0177.1
RAB GRIP 501 D HE2 (45°)	-	612.0177.1
RAB GRIP 501 D HE2 (60°)	-	612.0177.1

Кожаная вставка (1,5 м) по запросу.

Тип	Гусак	Дымозаборный патрубок	Газовое сопло
RAB GRIP 24 HE2 (45°)	612.0088.1	612.0101.1	145.0080
RAB GRIP 24 HE2 (60°)	612.0094.1	612.0116.1	145.0080
RAB GRIP 36 HE2 (45°)	614.0170.1	612.0101.1	145.0085
RAB GRIP 36 HE2 (60°)	614.0164.1	612.0116.1	145.0085
RAB GRIP 501 D HE2 (45°)	634.0165.1	612.0101.1	145.0085
RAB GRIP 501 D HE2 (60°)	634.0159.1	612.0106.1	145.0085

Изнашиваемые части - контактный наконечник, газовое сопло, диффузор газа, держатель контактного наконечника, гусак - идентичны деталям ручных сварочных горелок того же типа.

Технические характеристики

Тип	Охлаждение	Нагрузка		ПВ (%)	Проволка (мм)
		CO ₂	Газовая смесь M21		
RAB GRIP 24 HE2	возд.	250 A	220 A	60	0.8–1.2
RAB GRIP 36 HE2	возд.	300 A	270 A	60	0.8–1.2
RAB GRIP 501 D HE2	жидк.	500 A	450 A	100	1.0–1.6

Рекомендация:

Чтобы защитить сварочную горелку от чрезмерных перегрузок, после окончания сварки желательно не прерывать процесс охлаждения горелки в течении 4 минут.

Горелки для удаления дыма MIG / MAG в действии...



без удаления дыма



с удаления дыма

Сварочные горелки MIG/MAG для автоматической сварки воздушное и жидкостное охлаждение

Автоматизированный процесс сварки применяется в тех местах, где необходимы высочайшая точность и продуктивность. Необходимость доступа к обрабатываемой поверхности очень часто диктует поиск специальных решений при проектировании автоматических горелок. ABICOR BINZEL® предлагает практически бесконечное многообразие решений, постоянно базируясь на всемирно признанных конструкциях ручных сварочных горелок.

Это способствует использованию опыта по износостойкости и качеству, а так же его применению, практически исключая необходимость в специфических узлах.

Преимущества ABICOR BINZEL® для Вас:

- Профессиональная компетенция
- Отдельно размещенное производство специальных горелок – короткие сроки поставки
- Высокий коэффициент готовности
- Для каждого применения – соответствующее решение



*Рекомендация:

Чтобы защитить сварочную горелку от чрезмерных перегрузок, после окончания сварки желательно не прерывать процесс охлаждения горелки в течении 4 минут.



Сварочные горелки MIG/MAG

для автоматической сварки

Фиксированный гусак

Тип	Геометрия	Охлаждение	Гусак	X	Y
AUT 24 KD	0°	возд.	912.0001	154 мм	
AUT 24 KD	45°	возд.	912.0002	125 мм	80 мм
AUT 25 KD	0°	возд.	904.0003	140 мм	
AUT 25 KD	45°	возд.	904.0004	110 мм	75 мм
AUT 26 / 36 KD	0°	возд.	914.0002	185 мм	
AUT 26 / 36 KD	45°	возд.	914.0001	145 мм	95 мм
AUT 240 D	0°	жидк.	923.0001	154 мм	
AUT 240 D	45°	жидк.	923.0002	126 мм	73 мм
AUT 501	0°	жидк.	932.0001	167 мм	
AUT 501	45°	жидк.	932.0002	135 мм	82 мм
AUT 501 D	0°	жидк.	934.0001	167 мм	
AUT 501 D	45°	жидк.	934.0002	135 мм	82 мм
ABIMIG® W 555 MT	0°	жидк.	766.0878.1	175 мм	
ABIMIG® W 555 MT	22°	жидк.	766.0879.1	168 мм	38 мм
ABIMIG® W 555 MT	45°	жидк.	766.0880.1	144 мм	84 мм
ABIMIG® W 555 D MT	0°	жидк.	766.0865.1	175 мм	
ABIMIG® W 555 D MT	22°	жидк.	766.0866.1	168 мм	38 мм
ABIMIG® W 555 D MT	45°	жидк.	766.0867.1	144 мм	84 мм
ABIMIG® W 605 MT	0°	жидк.	766.0883.1	184 мм	
ABIMIG® W 605 MT	22°	жидк.	766.0884.1	176 мм	41 мм
ABIMIG® W 605 MT	45°	жидк.	766.0885.1	150 мм	90 мм
ABIMIG® W 605 D MT	0°	жидк.	766.0871.1	183,5 мм	
ABIMIG® W 605 D MT	22°	жидк.	766.0872.1	176 мм	41 мм
ABIMIG® W 605 D MT	45°	жидк.	766.0873.1	150 мм	90 мм
ABIMIG® W 645 MT	0°	жидк.	766.0459	182 мм	
ABIMIG® W 645 MT	45°	жидк.	766.0460	149 мм	89 мм

Сменный гусак

Тип	Геометрия		Гусак	X	Y
ABIMIG® MT 255 T8M	0°	возд.	012.D122	195 мм	
ABIMIG® MT 255 T8M	45°	возд.	004.D785	140 мм	85 мм
ABIMIG® MT 355 T8M	0°	возд.	014.D812	224 мм	
ABIMIG® MT 355 T8M	45°	возд.	014.D808	185 мм	95 мм
ABIMIG® MT 455 T8M	0°	возд.	016.D250	230 мм	
ABIMIG® MT 455 T8M	45°	возд.	016.D225	190 мм	100 мм
ABIMIG® MT 240 D WT	45°	жидк.	023.D018	135 мм	80 мм
ABIMIG® MT 501 WT	45°	жидк.	034.D033	175 мм	100 мм
ABIMIG® MT 501 D WT	50°	жидк.	034.D057	520 мм	100 мм

Фиксированный гусак

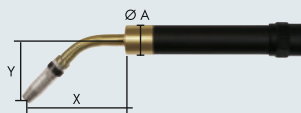

Ø A воздушное охлаждение: 38 мм
жидкостное охлаждение: 38 мм

Сменный гусак

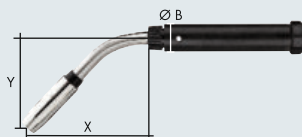

Ø B воздушное охлаждение: 37 мм
жидкостное охлаждение: 40 мм

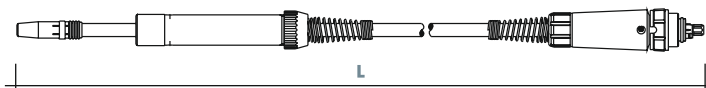

Информация для заказа:

Заказывая укомплектованные горелки, не забудьте указать тип, геометрию гусака и размер "L" (см. чертеж)

Запасные части:

спираль, спираль гусака, вставка, газораспределитель, наконечник, сопло соответствуют применяемым в ручных сварочных горелках.

ВІКОХ®, провода управления, шланги и каналы

I. Шланговые пакеты воздушного охлаждения

Тип	Вікох ®	Длина пакета			
		3 м	4 м	5 м	8 м
RF GRIP 15	R4 / Тип 16	160.D520	160.D521	160.D522	–
RF GRIP 25	R5 / Тип 25	160.D427	160.D428	160.D429	–
RF GRIP 36 LC	R6 / Тип 35	160.D430	160.D431	160.D432	–
RF GRIP 36	R7 / Тип 50	160.D434	160.D435	160.D436	–
RF GRIP 45	R9 / Тип 70	160.H417.1	160.H418.1	160.H419.1	–
MB EVO 15	R10	160.1291.1	160.1292.1	160.1293.1	–
MB EVO 24	R25	160.D427	160.D428	160.D429	–
MB EVO 25	R20	160.1294.1	160.1295.1	160.1296.1	–
MB EVO 26	R30	160.1305.1	160.1306.1	160.1307.1	–
MB EVO 36	R40	160.1308.1	160.1309.1	160.1310.1	–
MB EVO PRO 15	R18 LW	160.H025.1	160.H026.1	160.H027.1	–
MB EVO PRO 24	R37 LW	160.1330.1	160.1331.1	160.1332.1	–
MB EVO PRO 25	R28 LW	160.H032.1	160.H033.1	160.H034.1	–
MB EVO PRO 26	R42 LW	160.H039.1	160.H040.1	160.H041.1	–
MB EVO PRO 36	R53 LW	160.H046.1	160.H047.1	160.H048.1	–
ABIMIG® GRIP A 155 LW / ABIMIG® AT 155 LW / RAB GRIP 15	R18 LW	160.H025.1	160.H026.1	160.H027.1	–
ABIMIG® GRIP A 255 LW / ABIMIG® AT 255 LW / RAB GRIP 25	R28 LW	160.H032.1	160.H033.1	160.H034.1	–
ABIMIG® GRIP A 305 LW / ABIMIG® AT 305 LW / RAB GRIP 24	R42 LW	160.H039.1	160.H040.1	160.H041.1	–
ABIMIG® GRIP A 355 LW / ABIMIG® AT 355 LW / RAB GRIP 36	R53 LW	160.H046.1	160.H047.1	160.H048.1	–
ABIMIG® GRIP A 405 LW / ABIMIG® AT 405 LW	RA70 LW	160.H344.1	160.H345.1	160.H346.1	–
PP Plus 36 D	Типе 35	–	–	–	118.0074

II. Шланговые пакеты жидкостного охлаждения

Тип	Описание	Длина пакета				за м
		3 м	4 м	5 м	8 м	
MB EVO 240 / 401 / 501	Силовой кабель PVC	115.0833.1	115.0834.1	115.0835.1	–	–
MB EVO PRO 240 / 401 / 501	Силовой кабель FRH	115.0830.1	115.0831.1	115.0832.1	–	–
MBIMIG® W 340 / 440 / 540	Силовой кабель PVC	115.0855.1	115.0856.1	115.0857.1	–	–
ABIMIG® WT 340 / 440 / 540	Силовой кабель PVC	115.0581	115.0582	115.0583	–	–
ABIMIG® GRIP W 555 / 605	Силовой кабель PVC	115.0581	115.0582	115.0583	–	–
RAB GRIP 240 / 501	Силовой кабель PVC	115.0581	115.0582	115.0583	–	–
PP Plus 240 / 401	Силовой кабель PVC	–	–	–	115.0043	–
ABIMIG® GRIP W 555 / 605	Шланг подачи проволоки	156.0275	156.0276	156.0277	–	–
RAB GRIP 240 / 501	Шланг подачи проволоки	154.0002	154.0003	154.0004	–	–
PP Plus 240 / 401	Шланг подачи проволоки	–	–	–	156.0273	–
MB EVO 240 / 401 / 501	Шланг для жидкости синий PVC	–	–	–	–	109.0057
MB EVO PRO 240 / 401 / 501	Шланг для жидкости черный FRH	–	–	–	–	109.0052
ABIMIG® W 340 / 440 / 540	Шланг для жидкости синий PVC	–	–	–	–	109.0057
ABIMIG® WT 340 / 440 / 540	Шланг для жидкости синий PVC	–	–	–	–	109.0057
ABIMIG® GRIP W 555 / 605	Шланг для жидкости синий PVC	–	–	–	–	109.0057
ABIMIG® GRIP W 555 / 605	Шланг для жидкости красный PVC	–	–	–	–	109.0056
RAB GRIP 240 / 501	Шланг для жидкости синий PVC	–	–	–	–	109.0057
RAB GRIP 240 / 501	Шланг для жидкости красный PVC	–	–	–	–	109.0056
PP Plus 240 / 401	Шланг для жидкости синий PVC	–	–	–	–	109.0057
PP Plus 240 / 401	Шланг для жидкости красный PVC	–	–	–	–	109.0056
ABIMIG® GRIP W 555 / 605	Шланг для газа	–	–	–	–	109.0040
RAB GRIP 240 / 501	Шланг для газа	–	–	–	–	109.0040
PP Plus 240 / 401	Шланг для газа	–	–	–	–	109.0040

ВКОХ®, провода управления, шланги и каналы

III. Шланговые пакеты с жидкостным охлаждением

Тип	Описание	Длина пакета				
		3 м	4 м	5 м	8 м	за м
MB EVO 240 / 401 / 501	Шланг газ/провода	154.0017.1	154.0018.1	154.0019.1	–	–
MB EVO PRO 240 / 401 / 501	Шланг газ/провода	154.0017.1	154.0018.1	154.0019.1	–	–
ABIMIG® W 340 / 440 / 540	Шланг газ/провода	154.0020.1	154.0021.1	154.0022.1	–	–
ABIMIG® W T 340 / 440 / 540	Шланг газ/провода	109.0094.1	115.0095.1	115.0096.1	–	–
все горелки	Кабель управления 2-х полюсной	–	–	–	–	100.0019

IV. Рукоятки / трубчатые рукоятки

Тип	Описание	Идент №
MB EVO 15 / 24 / 25 / 26 / 36	рукоятка типа MB EVO в сборе, газ	180.0178.1
MB EVO 240 / 401 / 501	рукоятка типа MB EVO в сборе, жидкость	180.0179.1
MB EVO PRO 15 / 24 / 25 / 26 / 36	рукоятка типа MB EVO PRO в сборе, газ	180.0176.1
MB EVO PRO 240 / 401 / 501	рукоятка типа MB EVO PRO в сборе, жидкость	180.0177.1
кабельный суппорт	короткая	400.D574.1
полукольцо (фиксирует защиту на ручке)	1 пара	400.D561.2
ABIMIG® A LW 155 / 255 / 305 / 355 / 405	кнопка длинная, заглушка	180.0180.1
ABIMIG® A LW 155 / 255 / 305 / 355 / 405	кнопка короткая, заглушка	180.0181.1
ABIMIG® A LW 155 / 255 / 305 / 355 / 405	кнопка длинная, модуль BIS-52 (400.1292.1)	180.0182.1
ABIMIG® A LW 155 / 255 / 305 / 355 / 405	кнопка короткая, модуль BIS-52 (400.1292.1)	180.0183.1
кабельный суппорт	короткая	400.D574.1
полукольцо (фиксирует защиту на ручке)	1 пара	400.D561.2
ABIMIG® AT LW 155 / 255 / 305 / 355 / 405	кнопка длинная, заглушка	180.D077.1
ABIMIG® AT LW 155 / 255 / 305 / 355 / 405	кнопка короткая, заглушка	180.D078.1
ABIMIG® AT LW 155 / 255 / 305 / 355 / 405	кнопка длинная, модуль BIS-52 (400.1292.1)	180.D079.1
ABIMIG® AT LW 155 / 255 / 305 / 355 / 405	кнопка короткая, модуль BIS-52 (400.1292.1)	180.D080.1
кабельный суппорт	короткая	400.D574.1
полукольцо (фиксирует защиту на ручке)	1 пара	400.D561.2
ABIMIG® W 340 / 440 / 540	кнопка длинная, заглушка	180.0180.1
ABIMIG® W 340 / 440 / 540	кнопка короткая, заглушка	180.0181.1
ABIMIG® W 340 / 440 / 540	кнопка длинная, модуль BIS-52 (400.1291.1)	180.0182.1
ABIMIG® W 340 / 440 / 540	кнопка короткая, модуль BIS-52 (400.1291.1)	180.0183.1
ABIMIG® GRIP W 555 / 605	рукоятка типа ABIMIG® GRIP S	180.0132.1
шаровый шарнир ABIMIG® GRIP W	жидкостное охлаждение	400.1392.1
внутреннее кольцо ABIMIG® GRIP W	для шарового шарнира (400.1392.1), жидк. охл.	400.0790
AUT 24 / 25 / 26 / 36 / 240 / 401 / 501	трубчатая рукоятка AUT	180.0097
ABIMIG® W MT 555 / 605 / 645	трубчатая рукоятка MT	180.0114

V. Рукоятка типа GRIP и модули управления / рукоятки типа TO

Тип	Описание	Задачи	Идент №
все горелки RF GRIP	рукоятка, без модуля		180.0133.1
все горелки RF GRIP	модуль с потенциометром слева 10 кОм	BIS-01L	400.0956
	модуль с потенциометром справа 10 кОм	BIS-01R	400.0957
	модуль с потенциометром 10 кОм LED для Migatronik®	BIS-02	400.0958
	модуль с кнопкой и 4 LED	BIS-06	400.0959
	модуль с двойной клавишей в виде качели вдоль	BIS-10A	400.0963
	модуль с двойной клавишей в виде качели поперек	BIS-10B	400.0964
	модуль с двойной клавишей в виде качели поперек для FRONIUS®	BIS-10D	400.1085
	модуль с 2 двойн. клавишами в виде качели вдолмодуль с 2	BIS-13A	400.0966
	двойн. клавишами в виде качели вдоль для EWM®		
	модуль с двойной клавишей в виде 2 кнопок для CLOOS®	BIS-18	400.1012
все горелки ABIMIG® GRIP	рукоятка типа TO (клавиша сверху)		180.0134.1

VI. Комбинированные каналы для подачи проволоки

Тип	проволока-Ø	3 м	4 м	5 м	8 м
PTFE / Латунь	0,8	126.M002	126.M003	126.M004	–
PTFE / Латунь	1,0–1,2	126.M006	126.M007	126.M008	–
PTFE / Латунь	1,6	126.M009	126.M010	126.M011	–
Уголь-PTFE / Латунь	0,8	127.M002	127.M003	127.M004	–
Уголь-PTFE / Латунь	1,0–1,2	127.M006	127.M007	127.M008	–
PA / Латунь	1,0–1,2	128.M002	128.M003	128.M004	–
P (для ABIMIG® AT 405 LW)	1,0	126.D026.1	126.D027.1	126.D028.1	–
P (для ABIMIG® AT 405 LW)	1,2–1,4	126.D029.1	126.D030.1	126.D031.1	–

Рукоятки и модули управления

Рукоятка типа „MB EVO / EVO PRO“



рукоятка для газовой горелки
MB EVO
Идент № 180.0178.1



рукоятка для жидкостной горелки
MB EVO
Идент № 180.0179.1



рукоятка для газовой горелки
MB EVO PRO
Идент № 180.0176.1



рукоятка для жидкостной горелки
MB EVO PRO
Идент № 180.0177.1

Рукоятка типа „A / W“



кнопка длинная с заглушкой
Идент № 180.0180.1



кнопка короткая с заглушкой
Идент № 180.0181.1



кнопка длинная с модулем BIS-52
Идент № 180.D082.1



кнопка длинная с модулем BIS-52
Идент № 180.D083.1

Рукоятка типа „RF GRIP“

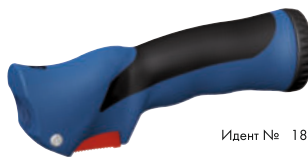

Идент № 180.0127

Модули



BIS-01L
модуль с потенциометром
слева 10 кОм



BIS-01R
модуль с потенциометром
справа 10 кОм



BIS-02
модуль с потенциометром
10 кОм LED для Migatronik®



BIS-06
модуль с кнопкой и 4 LED



BIS-10A
модуль с двойной клавишей
в виде качели вдоль



BIS-10B
модуль с двойной клавишей
в виде качели поперек



BIS-10D
модуль с двойной клавишей
в виде качели поперек для FRONIUS®



BIS-13A
модуль с 2 двойн. клавишей
в виде качели вдоль для EWM®



BIS-18
модуль с двойной клавишей
в виде кнопок {185.0059} для
CLOOS®



вкл. настройку для модулей
Идент № 180.0133.1

Система центральных гнезд и штекеров

Универсальное соединение...

Мягкий контакт...

Уже более 30 лет они являются нормой для систем подключения в MIG/MAG-установках с воздушным и жидкостным охлаждением – центральное гнездо и центральный штекер в оригинале от ABICOR BINZEL.

Все сварочные установки отличаются между собой конструкцией и системой подачи проволоки, которые тоже варьируются в габаритах. Для всех, однако, есть общее – подходящий центральный разъем ABICOR BINZEL.



Постоянный контакт, благодаря пружинным контактам!

Центральный адаптер

Тип	Тип горелки	Идент. №
Центр.адаптер KZ-2	для MB / MB GRIP & RAB, воздушное охлаждение	501.0003
Центр.адаптер WZ-2	для MB / MB GRIP, Push-Pull & RAB, жидкостное охлаждение	501.0015
Центр.адаптер WZ-2	для ABIMIG®, жидкостное охлаждение	501.0015
Центр.адаптер GZ-2	для Push-Pull, воздушное охлаждение	501.0018
Адаптер с проводом управления	100мм (белый)	501.2539
Адаптер с проводом управления	100мм (коричневый)	501.2538

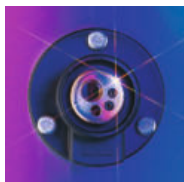

Центральное гнездо

Тип	Спецификация	Идент. №
Центральное гнездо ZL-2	Панельное с капиллярной трубкой 135 мм	501.D328

У нас в распоряжении более 500 различных типов центральных разъемов. Назовите нам лишь марку и тип подающего механизма или установки, и мы предложим Вам

соответствующий запросу разъем. Если все-таки возникнут проблемы с установкой разъема – свяжитесь с нами и мы позаботимся об этом.

Система центральных гнезд и штекеров

Изоляционные фланцы

Наименование	Поз.	Спецификация	Идент №
Изоляционный фланец	(б/рис)	∅ 120 мм	501.0602
Изоляционный фланец	1	▲ 85 мм	501.2381
Изоляционный фланец	2	∅ 85 мм	501.0616
Изоляционный фланец	3	∅ 50 мм	501.0588
Изоляционный фланец	(б/рис)	□ 60 мм	501.2308



Латунный корпус

Наименование	Поз.	Спецификация	Идент №
Латунный корпус	4	Газ аксиально	501.0168
Латунный корпус	5	Газ аксиально	501.0169
Латунный корпус	6	Ток/газ радиально	501.0170
Латунный корпус	7	Ток и газ радиально	501.0172
Латунный корпус	8	Ток радиально / газ аксиально	501.0175
Втулка с проводом управления	(б/рис)	600 мм (белый)	501.0183
Втулка с проводом управления	(б/рис)	600 мм (коричневый)	501.2020



Промежуточные соединения

Наименование	Поз.	Спецификация	Идент №
Штырь ∅ 16	9	100 мм	501.2191
Штырь ∅ 16	10	170 мм	501.2192
Штырь ∅ 16	11	250 мм	501.2193
Штырь ∅ 22	12	200 мм	501.2190

В качестве примера для более 500 различных промежуточных соединений программы ABICOR BINZEL, здесь представлен ряд заготовок для индивидуальной обработки.

Готовые разъемы мы поставляем по запросу. Назовите нам при заказе марку и тип подающего механизма или комплектной установки.



Наименование	Идент №
Токковый зажим	501.0280

Система центральных гнезд и штекеров



Капиллярные трубки

Наименование	Спецификация	Идент №
Капиллярная трубка для проволоки до Ø1,0 мм	200 мм	129.0164
	300 мм	129.0187
	500 мм	129.0189
Капиллярная трубка для проволоки до Ø 1,6 мм	1000 мм	129.0107
	200 мм	129.0313
	300 мм	129.0357
	500 мм	129.0361
Капиллярная трубка для проволоки Ø 2,0 и 2,4 мм	1000 мм	129.0227
	200 мм	129.0395
	300 мм	129.0411
	500 мм	129.0412
	1000 мм	129.0366

Опорные трубки

Наименование	Спецификация	Идент №
Опорная трубка для каналов	200 мм	129.0461
	300 мм	129.0471
	500 мм	129.0473
	1000 мм	129.0426

Опорные трубки необходимо подгонять в соответствии с указанием по установке на стр. 49.



Быстросъемные соединения

Наименование	Идент №
Спецификация	501.0190
для подключения через накидную гайку G 1/2" с токовым разъемом	501.0198
для установки на шланг Ø 6 мм	501.0204
для установки на шланг Ø 6,5 мм	501.0230
для подключения через накидную гайку G 3/8" с токовым разъемом	501.0163
для установки на шланг Ø 10 мм	501.0195
для подключения через накидную гайку M 12x1,5	501.0194
для подключения через накидную гайку G 3/8"	501.0189
для подключения через накидную гайку M 12x1	501.0176
для подключения через накидную гайку G 1/4"	501.0158
для подключения через накидную гайку M 14x1	501.0197
для подключения через накидную гайку G 1/2"	501.0191
для подключения через накидную гайку 5/8" с внешней левой резьбой	501.0188
для подключения через накидную гайку 7/8" 14G-UNF	501.0196
Уплотнительное кольцо	501.0304
Быстросъемное соединение с внешней резьбой G 1/8"	177.0003
Быстросъемное соединение с внутренней резьбой G 1/8"	177.0002
Быстросъемное соединение с внешней резьбой G 3/8"	177.0012



Система центральных гнезд и штекеров

Указание для установки пластмассовых каналов



Схема габаритов центрального разъема (просьба указать данные и переслать по факсу)



	Источник питания	Подающий механизм
Производитель		
Тип		
Производственный №		
Год выпуска		

	Разъемы/соединения		Длина шланга / кабеля (в мм)	Разъемы/соединения	
	Штепсельные разъемы	Резьбы		внутри	снаружи
Газ					
Ток					
вода вперед					
Ток / вода					
Провод управления	1 <input type="checkbox"/>	2 <input type="checkbox"/>	3 <input type="checkbox"/>	пол.	

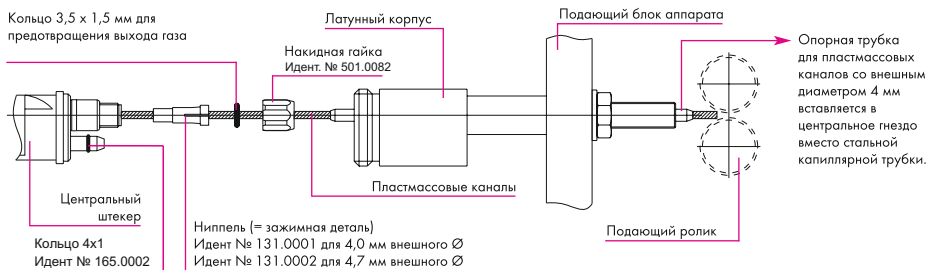
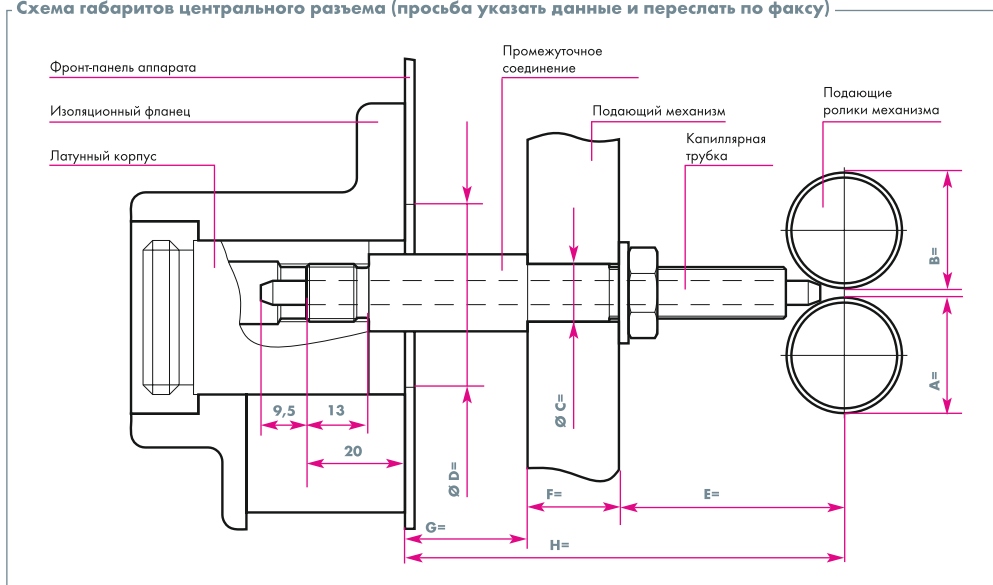
Отправитель

Фирма:	
Улица / № дома	
Индекс:	
Город/село:	

Фамилия:	
Телефон:	
Факс:	
Дата:	
Подпись:	

Совет:

С целью многоразового использования данной страницы, предлагаем указывать информацию на заранее подготовленной копии.



Специальные решения

Сварочные горелки MIG/MAG

- Гибкие сменные гусаки AVIMIG AT LW
- Сопла и наконечники



Гибкие сменные гусаки сварочные горелки MIG/MAG серии "ABIMIG AT LW" 155 / 255 / 305 / 355

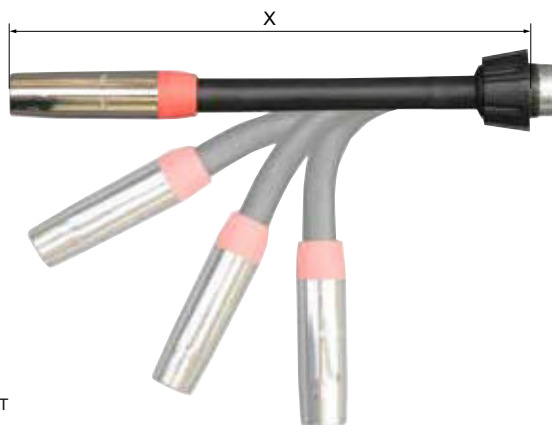

Совместимость гусаков ABIMIG® T и ABIMIG® A T с интерфейсом горелки (M22 x 1,5)

Тип гусака	Идент. №	Тип наконечника	X	f	S1	S2
Гусак AT 155 T8 FLEX	006.0133.1	M6	230 мм	-	-	-
Гусак AT 255 T8 FLEX	004.0646.1	M6	250 мм	-	-	-
Гусак AT 305 T8 FLEX	018.0191.1	M8	250 мм	-	-	-

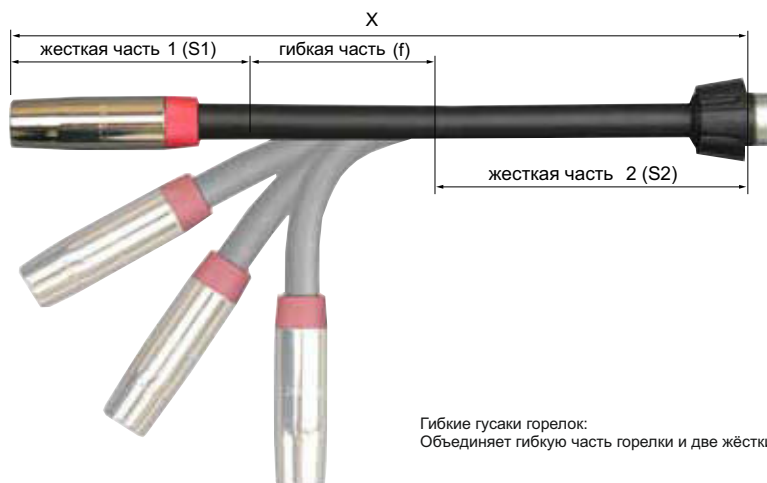

Гибкие гусаки горелок:
Объединяет гибкую часть горелки и две жёстких части.

Тип гусака	Идент. №	Тип наконечника	X	f	S1	S2
Гусак AT 305 T8 FLEX	018.0198.1	M8	350 мм	108	96	146
Гусак AT 305 T8 FLEX	018.0199.1	M8	500 мм	108	96	296

Все гусаки укомплектованы соплом, наконечником, вставкой и спиралью T-серии.

Сопла и контактные наконечники

газовые сопла для сварки в узких зазорах

Для всех горелок **ABIMIG® 155...405**

- Совместимость для стандартных вставок
- Специальные газовые сопла и контактные наконечники
- Все газовые сопла покрыты никелем
- Материал контактного наконечника - CuCrZr



Внимание:

Ток сварки уменьшается из-за небольших зазоров и узких газовых сопел.

При небольшом зазоре между газовым соплом и контактным наконечником регулярно очищайте сопло.

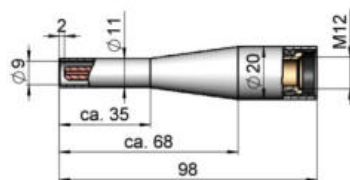

Для ABIMIG® 155

Сопло газовое
Наконечник CuCrZr M6/0,8/71
Наконечник CuCrZr M6/1,0/71

Идент. №

145.D450.5
140.1644.10
140.D465.10

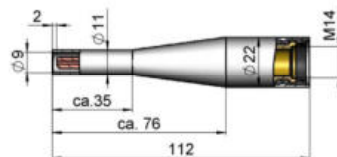

Для ABIMIG® 255

Сопло газовое
Наконечник CuCrZr M6/0,8/71
Наконечник CuCrZr M6/1,0/71
Наконечник CuCrZr M6/1,2/71

Идент. №

145.D448.5
140.1644.10
140.D465.10
140.D466.10

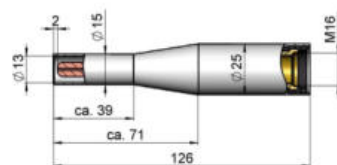

Для ABIMIG® 305/355/405

Сопло газовое
Наконечник CuCrZr M8/1,0/85
Наконечник CuCrZr M8/1,2/85

Идент. №

145.D437.5
140.1584.10
140.1585.10

Сопла и контактные наконечники

газовые сопла для сварки в узких зазорах

Для всех горелок ABIMIG® W / W T

- Совместимость для стандартных вставок
- Специальные газовые сопла и контактные наконечники
- Все газовые сопла покрыты никелем
- Материал контактного наконечника - CuCrZr

Внимание:

Ток сварки уменьшается из-за небольших зазоров и узких газовых сопел.

При небольшом зазоре между газовым соплом и контактным наконечником регулярно очищайте сопло.

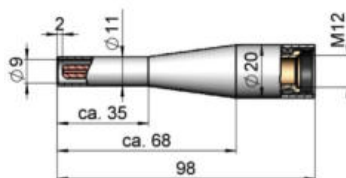

Для ABIMIG® W / WT340

	Идент. №
Сопло газовое	145.081.5
Наконечник CuCrZr M6/0,8/71	140.1644.10
Наконечник CuCrZr M6/1,0/71	140.D465.10
Наконечник CuCrZr M6/1,2/71	140.D466.10

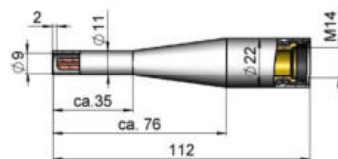

Для ABIMIG® W / WT440

	Идент. №
Сопло газовое	145.0819.5
Наконечник CuCrZr M8/1,0/85	140.1584.10
Наконечник CuCrZr M8/1,2/85	140.1585.10

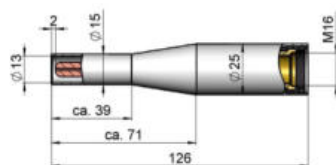

Для ABIMIG® W / WT540

	Идент. №
Сопло газовое	145.0821.5
Наконечник CuCrZr M8/1,0/85	140.1584.10
Наконечник CuCrZr M8/1,2/85	140.1585.10

Сопла и контактные наконечники

Изогнутые газовые сопла и контактные наконечники для

MB15 / 24 / 26 / 240 / 401 / 501 / 401D / 501D

Специальные решения для труднодоступных мест.

Теперь доступны изогнутые газовые сопла и контактные наконечники для высокопроизводительных MB горелок.

Контактный наконечник может фиксироваться гайкой в требуемом положении, так что дугообразное газовое сопло можно использовать для прямых и изогнутых гусakov горелки.

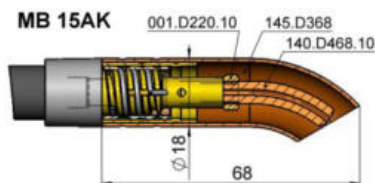

Описание		Ø проволоки	Идент. №
Сопло газовое изогнутое D12 Ø16 L68	-	-	145.D368
Наконечник E-Cu M6/10/35,5 изгиб	D=6 / R31	до 1,0 мм	140.D468.10
Шестигранная гайка M6 SW8	-	-	001.D220.10

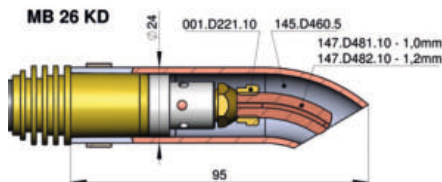
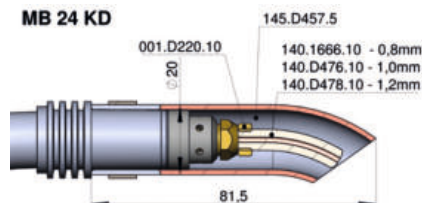

Описание	Тип	Ø проволоки	Идент. №
Сопло газовое изогнутое D20 Ø17 L82	24 / 240	-	145.D457.5
Наконечник E-Cu M6 / 0,8 изгиб	D=6 / R40	0,8 мм	140.1666.10
Наконечник E-Cu M6 / 1,0 изгиб	D=6 / R40	1,0 мм	147.D476.10
Наконечник E-Cu M6 / 1,2 изгиб	D=6 / R40	1,2 мм	140.D478.10
Шестигранная гайка M6 SW8	-	-	001.D220.10

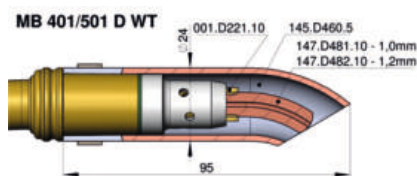
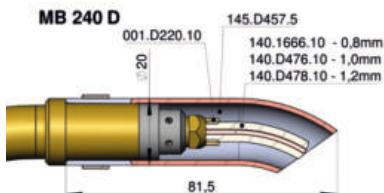

Описание	Тип	Ø проволоки	Идент. №
Сопло газовое изогнутое D24 Ø20 L95	26 / 401 / 501	-	145.D460.5
Наконечник E-CuCrZr M8 / 1,0 изгиб	D=8 / R36	до 1,0 мм	147.D481.10
Наконечник E-CuCrZr M8 / 1,2 изгиб	D=8 / R36	1,2 мм	147.D482.10
Шестигранная гайка M6 SW8	-	-	001.D220.10

Для записей

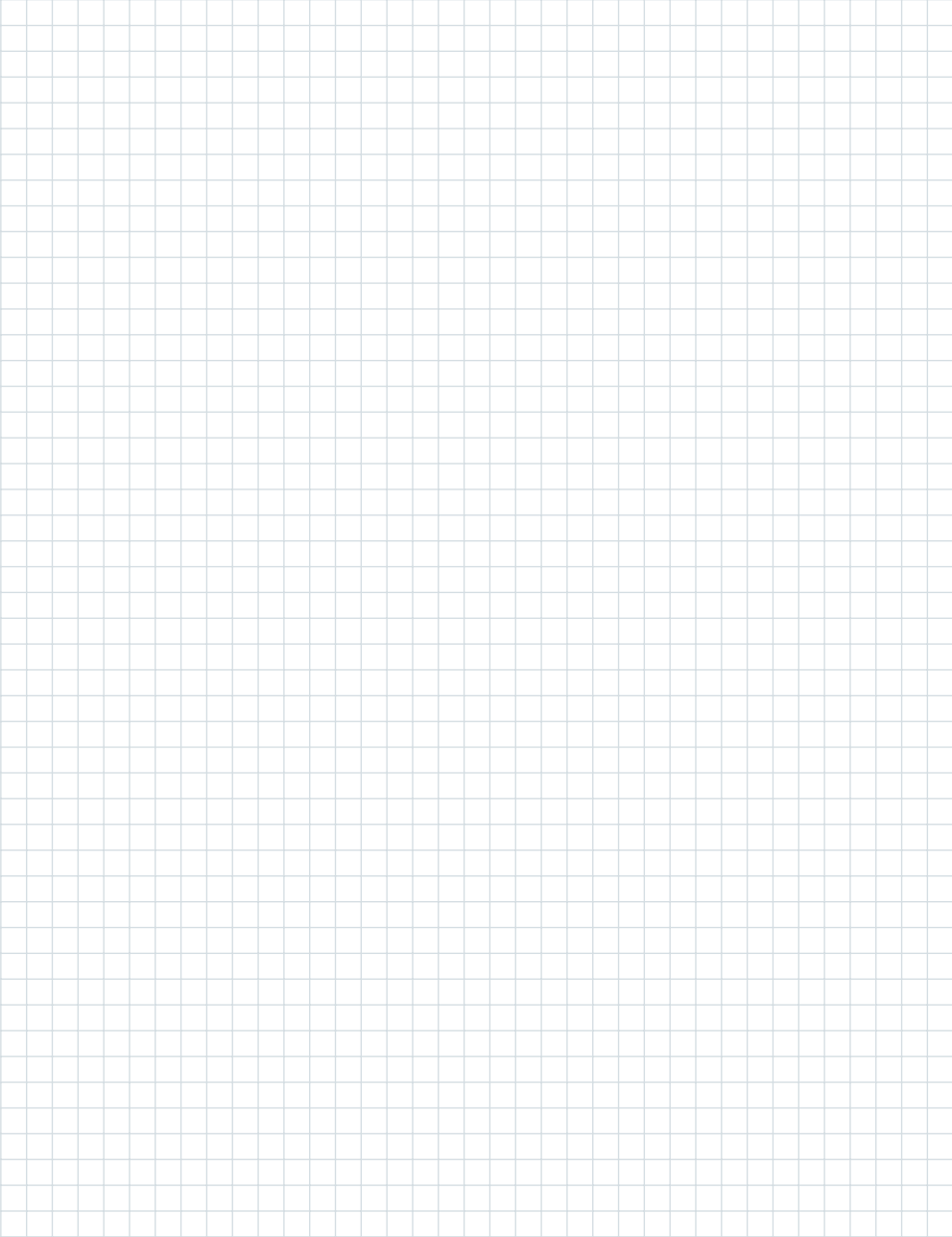



TIG

Сварочные горелки TIG

- ABITIG® GRIP 9 / 20
- ABITIG® GRIP 17 / 18 / 26
- ABITIG® GRIP 24 G / 24 W
- ABITIG® GRIP 12-1
- ABITIG® GRIP 18 SC
- ABITIG® GRIP 150 / 260 W
- ABITIG® GRIP 200 / ABITIG® GRIP 450 W
ABITIG® GRIP 450 W SC
- ABITIG® GRIP 500 W
- ABITIG® GRIP Little 9 / 9 F / 20 / 20 F / 90
ABITIG® GRIP Little 17 / 24 G / 24 W
ABITIG® GRIP Little 150 / 150 F / 260 W
ABITIG® GRIP Little 180 W
- ABITIG® 9 V / 9 FV / 17 V / FV
ABITIG® 26 V / FV
- ABITIG® 150 MT / ABITIG® 260 W MT
ABITIG® 200 MT / ABITIG® 300 W MT
ABITIG® 400 W MT / ABITIG® 500 W MT

Запасные части

- Силовые кабели, провода управления и шланги
- Рукоятки и модули управления

Сварочные горелки серии "ABITIG® GRIP" воздушное и жидкостное охлаждение

ABITIG® GRIP – комплексное решение по TIG горелкам. Эта серия ABITIG® горелок выгодно отличается оптимальной эргономикой, а также своей последовательной модульной конструкцией.

Различной мощности горелки с воздушным и жидкостным охлаждением комбинируются со стандартной эргономичной рукояткой, в которую интегрированы различные функции включения и регулирования. Кроме того, все запасные части соответствуют мировому стандарту.

Гибкий и крепкий шланговый пакет с возможностью модульной адаптации разъемов.

- Эргономичная рукоятка "GRIP", обеспечивает высокую степень сцепления и оптимальное ощущение горелки, подходит для всех типов горелок ABITIG® GRIP.
- В рукоятке предусмотрены модульные функции включения и управления
- Короткое шаровое соединение рукоятки и кабельного пакета обеспечивает наилучший радиус передвижения и идеальное управление
- Легкий и гибкий кабельный пакет с возможностью модульной адаптации разъемов подходит ко всем известным источникам питания TIG
- Запасные части соответствуют мировому стандарту



Рекомендация:

Чтобы защитить сварочную горелку жидкостного охлаждения от чрезмерных перегрузок, после окончания сварки желательно не прерывать процесс охлаждения горелки в течении 4 минут.

ABITIG® GRIP 9

Технические данные:

Тип охлаждения: воздушное
 Нагрузка: 110 A DC
 80 A AC
 ПВ: 35%
 Размер электрода: Ø 0,5–1,6 мм

ABITIG® GRIP 20

Технические данные:

Тип охлаждения: жидкостное*
 Нагрузка: 240 A DC
 170 A AC
 ПВ: 100%
 Размер электрода: Ø 0,5–3,2 мм

* Давление у входа горелки:
 Мин. 2,5 бар (макс. 3,5 бар);
 Мин. расход жидкости: 0,7 л/мин.

Технические данные представлены для горелки длиной 8 метров



Укомплектованная горелка

Тип	Охлаждение	Идент. №	Головка горелки	
			Вариант	Идент. №
ABITIG® GRIP 9	воздушное	См. комментарий**	Стандарт	712.5020
ABITIG® GRIP 9 F	воздушное	См. комментарий**	Гибкий	712.5030
ABITIG® GRIP 20	жидкостное	См. комментарий**	Стандарт	712.3020
ABITIG® GRIP 20 F	жидкостное	См. комментарий**	Гибкий	712.3030

**Из-за различных вариантов механического соединения, мы не можем указать все Идент. № укомплектованной горелки. Для заказа укомплектованной горелки нам необходимы точные данные соединений в аппаратной части.

ABITIG® GRIP 9, ABITIG® GRIP 20



Запасные части

			
Колпачок (10 шт.)	Короткий	Средний	Длинный
	701.0240 / 41V33	701.0244 / 41V35	701.0247 / 41V24

			
Цанга (10 шт.)	Стандартная модель	Стандартная модель	Увеличенная модель
Ø 0,5 мм	701.0249 / 13N20	701.1060	701.1225 / 13N20L
Ø 1,0 мм	701.0250 / 13N21	701.1061	701.1226 / 13N21L
Ø 1,2 мм	701.0254 / -	-	-
Ø 1,6 мм	701.0251 / 13N22	701.1019	701.1227 / 13N22L
Ø 2,0 мм	701.0255 / -	-	-
Ø 2,4 мм	701.0252 / 13N23	701.1020	701.1228 / 13N23L
Ø 3,2 мм	701.0253 / 13N24	701.1063	701.1229 / 13N24L

		
Изолятор / Адаптор	Изолятор (10 шт.)	Адаптор (5 шт.)
	702.0055 / 598882	701.1234 / 54N63-20

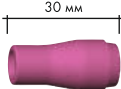
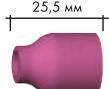
			
Корпус цанги	Стандартная модель (10 шт.)	Стандартная модель с газовой линзой (10 шт.)	Увеличенная модель с газовой линзой (5 шт.)
Ø 0,5–1,0 мм	701.0275 / 13N26	701.0301 / 45V42	701.1230 / 45V0204S
Ø 1,2 мм	701.0279 / -	701.0313 / -	-
Ø 1,6 мм	701.0276 / 13N27	701.0307 / 45V43	701.1231 / 45V116S
Ø 2,0 мм	701.0280 / -	701.0315 / -	-
Ø 2,4 мм	701.0277 / 13N28	701.0309 / 45V44	701.1232 / 45V64S
Ø 3,2 мм	701.0278 / 13N29	701.0311 / 45V45	701.1233 / 99S795S

			
Газовое сопло, керамическое (10 шт.)	Стандартная модель	Стандартная модель для газовой линзы	Увеличенная модель для газовой линзы
№ 4 Ø 6,5 мм	701.0281 / 13N08	701.0317 / 53N58	-
№ 5 Ø 8,0 мм	701.0282 / 13N09	701.0318 / 53N59	-
№ 6 Ø 9,5 мм	701.0283 / 13N10	701.0319 / 53N60	701.1199 / 57N75
№ 7 Ø 11,0 мм	701.0284 / 13N11	701.0320 / 53N61	-
№ 8 Ø 12,5 мм	701.0285 / 13N12	-	701.1200 / 57N74
№ 10 Ø 16,0 мм	701.0286 / 13N13	-	701.1201 / 53N88
№ 12	-	-	701.1121 / 53N87

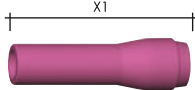
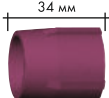
		
Газовое сопло, керамическое (10 шт.) X1	Стандартная модель	Увеличенная модель для газовой линзы****
№ 4 Ø 6,5 мм 48 мм	701.0289 / 796F71	701.1202 / 53N89
№ 5 Ø 8,0 мм 48 мм	701.0290 / 796F72	
№ 6 Ø 9,5 мм 48 мм	701.0291 / 796F73	
№ 4 Ø 6,5 мм 63 мм	701.0293 / 796F75	
№ 5 Ø 8,0 мм 63 мм	701.0294 / 796F76	
№ 4 Ø 6,5 мм 89 мм	701.0296 / 796F79	

****Не пригодна в случае высокой частоты

Сварочные горелки серии "ABITIG® GRIP" воздушное и жидкостное охлаждение

- Эргономичная рукоятка "GRIP", обеспечивает высокую степень сцепления и оптимальное ощущение горелки, подходит для всех типов горелок ABITIG® GRIP
- В рукоятке предусмотрены модульные функции включения и управления
- Короткое шаровое соединение рукоятки и кабельного пакета обеспечивает наилучший радиус передвижения и идеальное управление
- Легкий и гибкий кабельный пакет с возможностью модульной адаптации разъемов подходит ко всем известным источникам питания TIG
- Запасные части соответствуют мировому стандарту



Рекомендация:

Чтобы защитить сварочную горелку жидкостного охлаждения от чрезмерных перегрузок, после окончания сварки желательно не прерывать процесс охлаждения горелки в течении 4 минут.

ABITIG® GRIP 17

Технические данные:

Тип охлаждения: воздушное
 Нагрузка: 140 A DC
 100 A AC
 ПВ: 35%
 Размер электрода: Ø 0,5–2,4 мм

ABITIG® GRIP 18

Технические данные:

Тип охлаждения: жидкостное*
 Нагрузка: 320 A DC
 230 A AC
 ПВ: 100%
 Размер электрода: Ø 0,5–4,0 мм

* Давление у входа горелки:

Мин. 2,5 бар (макс. 3,5 бар);

Мин. расход жидкости: 0,9 л/мин

ABITIG® GRIP 26

Технические данные:

Тип охлаждения: воздушное
 Нагрузка: 180 A DC
 130 A AC
 ПВ: 35%
 Размер электрода: Ø 0,5–4,0 мм

Технические данные предоставлены для горелки длиной 8 метров



Укомплектованная горелка

Тип	Охлаждение	Идент. №	Головка горелки	Идент. №
ABITIG® GRIP 17	воздушное	см. комментарий	стандарт	712.1020
ABITIG® GRIP 17 F	воздушное	см. комментарий	гибкий	712.1030
ABITIG® GRIP 18	жидкостное	см. комментарий	стандарт	712.2020
ABITIG® GRIP 18 F	жидкостное	см. комментарий	гибкий	712.2030
ABITIG® GRIP 18 K	жидкостное	см. комментарий	короткий	712.2230
ABITIG® GRIP 26	воздушное	см. комментарий	стандарт	712.4020
ABITIG® GRIP 26 F	воздушное	см. комментарий	гибкий	712.4030
ABITIG® GRIP 26 K	воздушное	см. комментарий	короткий	712.4230



**Из-за различных вариантов механического соединения, мы не можем указать все Идент. № укомплектованной горелки. Для заказа укомплектованной горелки нам необходимы точные данные соединений в аппаратной части.

ABITIG® GRIP 17, ABITIG® GRIP 18, ABITIG® GRIP 26

Запасные части

Колпачок (5 шт.)			
	короткий	средний	длинный
	712.1053	702.0003	712.1051



Цанга (10 шт.)				
	Вариант (50мм)		Вариант (52мм)	
Ø 0,5 мм	702.0005 / 10N21	701.0169 / 10N21D		
Ø 1,0 мм	702.0006 / 10N22	701.0171 / 10N22D		
Ø 1,2 мм	702.0007 / -	701.0170 / -		
Ø 1,6 мм	702.0008 / 10N23	701.0172 / 10N23D		
Ø 2,0 мм	702.0012 / -	701.0176 / -		
Ø 2,4 мм	702.0009 / 10N24	701.0173 / 10N24D		
Ø 3,0 мм	702.0241 / -	-		
Ø 3,2 мм	702.0010 / 10N25	701.0174 / 10N25D		
Ø 4,0 мм	702.0011 / 54N20	701.0175 / 54N20D		

Изолятор / Адаптор			
	Изолятор (10 шт.)	Адаптор (10 шт.)	Адаптор (5 шт.)
	703.0012 / 18CG	701.0130 / 54N01	701.1122 / 54N63

Корпус цанги			
	Стандартная модель (10 шт.)	Стандартная модель с газовой линзой (10 шт.)	Увеличенная модель с газовой линзой (5 шт.)
Ø 0,5-1,2 мм	701.0190 / 10N30	701.0201 / 45V24	-
Ø 1,6 мм	701.0191 / 10N31	701.0203 / 45V25	701.1116 / 45V116
Ø 2,0 мм	701.0196 / 10N32	701.0207 / 45V26	-
Ø 2,4 мм	701.0196 / 10N32	701.0207 / 45V26	701.1117 / 45V64
Ø 3,2 мм	701.0197 / 10N28	701.0209 / 45V27	701.1118 / 995795
Ø 4,0 мм	701.0198 / 406488	701.0211 / 45V28	701.1208 / 45V63

Газовое сопло, керамическое (10 шт.)			
	Стандартная модель	Стандартная модель для газовой линзы	Увеличенная модель для газовой линзы
№ 4 Ø 6,5 мм	701.0107 / 10N50	701.0420 / 54N18	-
№ 5 Ø 8,0 мм	701.0108 / 10N49	701.0421 / 54N17	-
№ 6 Ø 9,5 мм	701.0109 / 10N48	701.0422 / 54N16	701.1199 / 57N75
№ 7 Ø 11,0 мм	701.0110 / 10N47	701.0423 / 54N15	-
№ 8 Ø 12,5 мм	701.0111 / 10N46	701.0424 / 54N14	701.1200 / 57N74
№ 10 Ø 16,0 мм	701.0113 / 10N45	-	701.1201 / 53N88
№ 12 Ø 19,5 мм	701.0114 / 10N44***	701.0426 / 54N19	701.1121 / 53N87

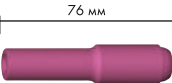
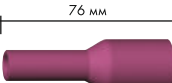
*** длина 50мм

Газовое сопло, керамическое (10 шт.)			
	Стандартная модель	Стандартная модель для газовой линзы	Увеличенная модель для газовой линзы
№ 5 Ø 8,0 мм	701.0115 / 10N49L	701.0427 / 54N17L	-
№ 6 Ø 9,5 мм	701.0116 / 10N48L	701.0428 / 54N16L	-
№ 7 Ø 11,0 мм	701.0117 / 10N47L	701.0429 / 54N15L	-
Ø 24,0 мм	-	-	701.1202 / 53N89

**** Не пригодна в случае высокой частоты

Сварочные горелки серии "ABITIG® GRIP" воздушное и жидкостное охлаждение

- Эргономичная рукоятка "GRIP", обеспечивает высокую степень сцепления и оптимальное ощущение горелки, подходит для всех типов горелок ABITIG® GRIPP
- В рукоятке предусмотрены модульные функции включения и управления
- Короткое шаровое соединение рукоятки и кабельного пакета обеспечивает наилучший радиус передвижения и идеальное управление
- Легкий и гибкий кабельный пакет с возможностью модульной адаптации разъемов подходит ко всем известным источникам питания TIG
- Запасные части соответствуют мировому стандарту



ABITIG® GRIP 24 G

Технические данные:

Тип охлаждения:	воздушное
Нагрузка:	110 A DC 80 A AC
ПВ:	35%
Размер электрода:	Ø 0,5–1,6 мм

ABITIG® GRIP 24 W

Технические данные:

Тип охлаждения:	жидкостное*
Нагрузка:	140 A DC 100 A AC
ПВ:	100%
Размер электрода:	Ø 0,5–2,4 мм

*Давление у входа горелки:
Мин. 2,5 бар (макс. 3,5 бар);
Мин. расход жидкости: 0,7 л/мин.

Технические данные предоставлены для горелки длиной 8 метров

Рекомендация:

Чтобы защитить сварочную горелку жидкостного охлаждения от чрезмерных перегрузок, после окончания сварки желательно не прерывать процесс охлаждения горелки в течении 4 минут.

Укомплектованная горелка

Тип	Охлаждение	Идент. №	Головка горелки	
			Вариант	Идент. №
ABITIG® GRIP 24 G	воздушное	см. комментарий**	стандарт	712.7020
ABITIG® GRIP 24 W	жидкостное	см. комментарий**	стандарт	712.7120

**Из-за различных вариантов механического соединения, мы не можем указать все Идент. № укомплектованной горелки. Для заказа укомплектованной горелки нам необходимы точные данные соединений в аппаратной части.

ABITIG® GRIP 24 G, ABITIG® GRIP 24 W

Запасные части

		
Изолятор / Адаптор (10 шт.)	Изолятор	Адаптор для газовой линзы
	701.0458 / 53N22	701.0459 / 53N66

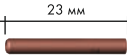
		
	14 мм	23 мм
Цанга (10 шт.)	Стандартная модель	Стандартная модель для газовой линзы
∅ 0,5 мм	701.0452 / 53N15	701.0461 / -
∅ 1,0 мм	701.0453 / 53N16	701.0462 / 53N63
∅ 1,2 мм	701.0455 / -	701.0464 / -
∅ 1,6 мм	701.0454 / 53N14	701.0463 / 54N64
∅ 2,0 мм	701.0456 / -	701.0466 / -
∅ 2,4 мм	701.0457 / 24C332	701.0465 / 24GLC332

		
Корпус цанги (10 шт.)	Стандартная модель	Стандартная модель с газовой линзой
∅ 0,5 мм	701.0479 / 53N17	701.0301 / 45V41
∅ 1,0 мм	701.0480 / 53N18	701.0301 / 45V42
∅ 1,2 мм	701.0483 / -	701.0313 / -
∅ 1,6 мм	701.0481 / 53N19	701.0307 / 45V43
∅ 2,0 мм	701.0484 / -	701.0315 / -
∅ 2,4 мм	701.0482 / 24CB332	701.0309 / 45V44

		
	16,5 мм	25,5 мм
Газовое сопло, керамическое (10 шт.)	Стандартная модель	Стандартная модель для газовой линзы
№ 4 ∅ 6,5 мм	701.0468 / 53N24	701.0317 / 53N58
№ 5 ∅ 8,0 мм	701.0469 / 53N25	701.0318 / 53N59
№ 6 ∅ 9,5 мм	701.0470 / 53N27	701.0319 / 53N60
№ 7 ∅ 11,0 мм	-	701.0320 / 53N61

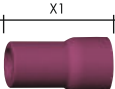
	
	X1
Газовое сопло, керамическое [10 шт.] X1	Стандартная модель
№ 4L ∅ 6,5 мм 29,0 мм	701.0471 / 53N28
№ 6L ∅ 9,5 мм 29,0 мм	701.0472 / 53N26
№ 4L ∅ 6,5 мм 62,5 мм	701.0473 / 53N24L
№ 5L ∅ 8,0 мм 91,5 мм	701.0474 / 53N27L

Сварочные горелки серии "ABITIG® GRIP"

жидкостное охлаждение

- Эргономичная рукоятка "GRIP", обеспечивает высокую степень сцепления и оптимальное ощущение горелки, подходит для всех типов горелок ABITIG® GRIP
- В рукоятке предусмотрены модульные функции включения и управления
- Короткое шаровое соединение рукоятки и кабельного пакета обеспечивает наилучший радиус передвижения и идеальное управление
- Легкий и гибкий кабельный пакет с возможностью модульной адаптации разъемов подходит ко всем известным источникам питания TIG
- Запасные части соответствуют мировому стандарту



ABITIG® GRIP 12-1

Технические данные:

Тип охлаждения:	жидкостное*
Нагрузка:	350 A DC 250 A AC
ПВ:	100%
Размер электрода:	Ø 1,6–4,0 мм

* Давление у входа горелки:
Мин. 2,5 бар (макс. 3,5 бар);
Мин. расход жидкости: 0,7 л/мин

Технические данные предоставлены для горелки длиной 8 метров

Рекомендация:

Чтобы защитить сварочную горелку жидкостного охлаждения от чрезмерных перегрузок, после окончания сварки желательно не прерывать процесс охлаждения горелки в течении 4 минут.

Укомплектованная горелка

Тип	Охлаждение	Идент. №	Головка горелки Вариант	Идент. №
ABITIG® GRIP 12-1	жидкостное	см. комментарий**	стандарт	712.0020

**Из-за различных вариантов механического соединения, мы не можем указать все Идент. № укомплектованной горелки. Для заказа укомплектованной горелки нам необходимы точные данные соединений в аппаратной части.



ABITIG® GRIP 12-1

Запасные части

		
Колпачок	короткий	длинный
	712.0053	712.0051



Цанга (10 шт.)	Стандартная модель
Ø 1,6 мм	712.0062
Ø 2,4 мм	712.0063
Ø 3,2 мм	712.0064
Ø 4,0 мм	712.0065

		
Корпус цанги (10 шт.)	Стандартная модель	Стандартная модель с газовой линзой
Ø 1,6 мм	712.0072	712.0101
Ø 2,4 мм	712.0073	712.0102
Ø 3,2 мм	712.0074	712.0103
Ø 4,0 мм	712.0075	712.0104

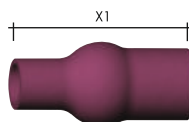

Газовое сопло, керамическое (10 шт.) X1	Стандартная модель
№ 4 Ø 6,5 мм 43 мм	704.0046 / 130.00
№ 5 Ø 8,0 мм 43 мм	704.0047 / 131.00
№ 6 Ø 9,5 мм 43 мм	704.0048 / 132.00
№ 7 Ø 11,0 мм 43 мм	704.0049 / 133.00
№ 8 Ø 12,5 мм 43 мм	704.0050 / 134.00
№ 9 Ø 14,5 мм 43 мм	704.0051 / 135.00
№ 10 Ø 16,0 мм 43 мм	704.0052 / 136.00
№ 11 Ø 17,5 мм 48 мм	704.0053 / 137.00

Сварочные горелки серии "ABITIG® GRIP"

жидкостное охлаждение

- Эргономичная рукоятка "GRIP", обеспечивает высокую степень сцепления и оптимальное ощущение горелки, подходит для всех типов горелок ABITIG® GRIP
- В рукоятке предусмотрены модульные функции включения и управления
- Короткое шаровое соединение рукоятки и кабельного пакета обеспечивает наилучший радиус передвижения и идеальное управление
- Легкий и гибкий кабельный пакет с возможностью модульной адаптации разъемов подходит ко всем известным источникам питания TIG
- Запасные части соответствуют мировому стандарту



ABITIG® GRIP 18 SC

Технические данные:

Тип охлаждения:	жидкостное*
Нагрузка:	400 A DC 280 A AC
ПВ:	100%
Размер электрода	Ø 0,5–4,8 мм

* Давление у входа горелки:
Мин. 2,5 бар (макс. 3,5 бар);
Мин. расход жидкости: 0,9л/мин.

Технические данные предоставлены для горелки длиной 8 метров

Рекомендация:

Чтобы защитить сварочную горелку жидкостного охлаждения от чрезмерных перегрузок, после окончания сварки желательно не прерывать процесс охлаждения горелки в течении 4 минут.

Укомплектованная горелка

Тип	охлаждение	Идент. №	Головка горелки	Идент. №
ABITIG® GRIP 18 SC	жидкостное	см. комментарий**	стандарт	712.6020

**Из-за различных вариантов механического соединения, мы не можем указать все Идент. № укомплектованной горелки. Для заказа укомплектованной горелки нам необходимы точные данные соединений в аппаратной части.

ABITIG® GRIP 18 SC

Запасные части

		
Колпачок (5 шт.)	короткий	длинный
	712.1053	712.1051

		
Цанга (10 шт.)	Стандартная модель	HL модель
Ø 0,5 мм	702.0005 / 10N21	-
Ø 1,0 мм	702.0006 / 10N22	-
Ø 1,6 мм	702.0008 / 10N23	-
Ø 2,0 мм	702.0012 / -	-
Ø 2,4 мм	702.0009 / 10N24	-
Ø 3,0 мм	702.0241 / -	-
Ø 3,2 мм	702.0010 / 10N25	712.6064 / 10N25HD
Ø 4,0 мм	702.0011 / 54N20	712.6065
Ø 4,8 мм	-	712.6066 / 18C36

	
Изолятор (5 шт.)	Изолятор
	712.6043 / 18NG

			
Корпус цанги (10 шт.)	Стандартная модель	Стандартная модель с газовой линзой	HL модель
Ø 0,5 мм	-	712.6099 / 18GL02	-
Ø 1,0 мм	-	712.6100 / 18GL04	-
Ø 1,6 мм	-	712.6101 / 18GL16	-
Ø 2,4 мм	-	712.6102 / 18GL32	-
Ø 3,2 мм	-	712.6103 / 18GL18	-
Ø 4,0 мм	-	712.6104 / 18GL53	-
Ø 4,8 мм	-	712.6105 / 18GL36	-
Ø 0,5-3,2 мм	712.6074 / NCB-53	-	-
Ø 3,2-4,8 мм	-	-	712.6076 / NCB-36

		
Газовое сопло, керамическое (10 шт.)	Стандартная модель	Стандартная модель
№ 4 Ø 6,5 мм	701.0420 / 54N18	-
№ 5 Ø 8,0 мм	701.0421 / 54N17	701.0427 / 54N17L
№ 6 Ø 9,5 мм	701.0422 / 54N16	701.0428 / 54N16L
№ 7 Ø 11,0 мм	701.0423 / 54N15	701.0429 / 54N15L
№ 8 Ø 12,5 мм	701.0424 / 54N14	-
№ 12 Ø 19,5 мм	701.0426 / 54N19	-

Сварочные горелки серии "ABITIG® GRIP Little" воздушное и жидкостное охлаждение

Продукт нового поколения!

По запросу сварщиков со всего мира, наши инженеры решили расширить ассортимент горелок ABITIG GRIP Little 90 и ABITIG GRIP Little 180.

Новые горелки ABITIG GRIP Little 90 и 180 с их небольшой эргономичной ручкой являются идеальным решением в случаях особо ограниченного доступа и высоких требований к качеству.

Число деталей в комплекте горелки уменьшено до трех (колпачок, держатель электрода, газовое сопло). Горелку удобно обслуживать, уменьшаются расходы на складирование.

Уплотнительное кольцо не позволяет газовому соплу напрямую воздействовать на корпус горелки, защищая горелку и удлинняя ее срок службы.

Новая, хорошо продуманная рукоятка позволяет пользоваться многими функциями управления – в результате, еще удобнее эксплуатировать горелку. Кроме того, в рукоятке предусмотрена защита от ВЧ.

- Эргономичная рукоятка "GRIP", обеспечивает высокую степень сцепления и оптимальное ощущение горелки
- В рукоятке предусмотрены модульные функции включения и управления
- Короткое шаровое соединение рукоятки и кабельного пакета обеспечивает наилучший радиус передвижения и идеальное управление
- Легкий и крепкий кабельный пакет с возможностью модульной адаптации разъемов подходит ко всем известным источникам питания TIG
- Только три составные части – упрощает пользование и снижает складские запасы

ABITIG®GRIP Little 90

Тип охлаждения: воздушное
 Нагрузка: 90 A DC
 60 A AC
 ПВ: 35%
 Диаметр электрода: Ø 1.0–1.6 мм

ABITIG®GRIP Little 180 W

Технические данные

Тип охлаждения: жидкостное*
 Нагрузка: 180 A DC
 130 A AC
 ПВ: 100%
 Диаметр электрода: Ø 1.0–3.2 мм

Рекомендация:

Чтобы защитить сварочную горелку жидкостного охлаждения от чрезмерных перегрузок, после окончания сварки желательно не прерывать процесс охлаждения горелки в течении 4 минут.

* Давление у входа горелки:

Мин. 2,5 бара (макс. 3,5 бара);
 Мин. расход жидкости: 0,7л/мин.

Технические данные предоставлены для горелки 8м.



Укомплектованная горелка

Тип	охлаждение	Идент. №	Головка горелки Вариант	Идент. №
ABITIG®GRIP Little 90	воздушное	см. комментарий	стандарт; 60,0 мм	770.0040.1
ABITIG®GRIP Little 180 W	жидкостное	см. комментарий	стандарт; 60,0 мм	772.0040.1

** Из-за различных вариантов механического соединения, мы не можем указать все Идент. № укомплектованной горелки. Для заказа – пользуйтесь формуляром, его Вы можете найти на сайте: www.binzel-abicor.com

ABITIG® GRIP Little 90, ABITIG® GRIP Little 180 W

Запасные части



Колпачок

короткий

длинный

	771.0053	771.0051
--	----------	----------

Держатель электрода / газовый диффузор



держатель электрода (5 шт.)

газовый диффузор

газовый диффузор

Ø 1,0 мм	771.0061	771.0111	—
Ø 1,6 мм	771.0062	771.0112	—
Ø 2,0 мм	771.0067	771.0117	—
Ø 2,4 мм	771.0063	771.0113	771.0123
Ø 3,2 мм	771.0064	771.0114	771.0124



Пружина (10шт.)

771.0037

Газовое сопло, керамическое



стандартный вариант

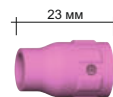

стандартный вариант

№ 1 Ø 6.0 мм	771.0081	—
№ 2 Ø 8.0 мм	771.0082	—
№ 3 Ø 10.5 мм	771.0083	771.0083

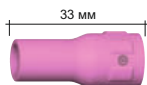

удлиненное

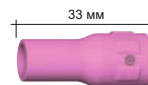

удлиненное

Газовое сопло, керамическое

№ 1 Ø 6.0 мм	771.2171	—
№ 2 Ø 8.0 мм	771.2172	—
№ 3 Ø 10.5 мм	771.2173	771.2173

Сварочные горелки серии "ABITIG® GRIP" воздушное и жидкостное охлаждение

Продукты нового поколения ABITIG® GRIP серии с воздушным и жидкостным охлаждением отличаются большой производительностью, удобно смонтированы с целью уменьшения веса. Благодаря оптимальному отводу тепла можно использовать электроды небольших диаметров.

Число деталей в комплекте горелки уменьшено до трех (колпачок, держатель электрода, газовое сопло). Горелку удобно обслуживать, уменьшаются расходы на складирование.

Уплотнительное кольцо не позволяет газовому соплу напрямую воздействовать на корпус горелки, защищая горелку и удлиняя ее срок службы.

Новая, хорошо продуманная рукоятка позволяет пользоваться многими функциями управления – в результате, еще удобнее эксплуатировать горелку. Кроме того, в рукоятке предусмотрена защита от ВЧ.

- Эргономичная рукоятка "GRIP", обеспечивает высокую степень сцепления и оптимальное ощущение горелки
- В рукоятке предусмотрены модульные функции включения и управления
- Короткое шаровое соединение рукоятки и кабельного пакета обеспечивает наилучший радиус передвижения и идеальное управление
- Легкий и крепкий кабельный пакет с возможностью модульной адаптации разъемов подходит ко всем известным источникам питания TIG
- Только три составные части – упрощает пользование и снижает складские запасы



Рекомендация:

Чтобы защитить сварочную горелку жидкостного охлаждения от чрезмерных перегрузок, после окончания сварки желательно не прерывать процесс охлаждения горелки в течении 4 минут.

ABITIG® GRIP 150 / ABITIG® GRIP 150 F

Технические данные (с газовым соплом 36 мм):

Тип охлаждения: воздушное
 Нагрузка: 150 A DC
 105 A AC
 ПВ: 35%
 Диаметр электрода: Ø 1,0–2,4 мм

ABITIG® GRIP 260 W

Технические данные

Тип охлаждения: жидкостное*
 Нагрузка: 340 A DC / 260 A DC
 240 A AC / 185 A AC
 ПВ: 60% / 100%
 Диаметр электрода: Ø 1,0–3,2 мм

* Давление у входа горелки:
 Мин. 2,5 бара (макс. 3,5 бара);
 Мин. расход жидкости: 0,7л/мин.

Технические данные предоставлены для горелки 8м.

Укомплектованная горелка



Тип	охлаждение	Идент. №	Головка горелки Вариант	Идент. №
ABITIG® GRIP 150	воздушное	см. комментарий	стандарт	776.0010
ABITIG® GRIP 150 F	воздушное	см. комментарий	гибкий	776.0130
ABITIG® GRIP 260 W	жидкостное	см. комментарий	стандарт	777.0010

**Из-за различных вариантов механического соединения, мы не можем указать все Идент. № укомплектованной горелки. Для заказа – пользуйтесь формуляром, его Вы можете найти на сайте: www.binzelabicator.com

ABITIG® GRIP 150, ABITIG® GRIP 260 W



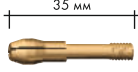

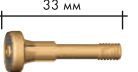
Запасные части

			
Колпачок	короткий	средний	длинный
	776.0053	771.0051	772.0051

			
Держатель электрода / газовый диффузор	держатель электрода (5 шт.)	газовый диффузор	газовый диффузор
Ø 1,0 мм	776.0061	776.0171	776.0171
Ø 1,6 мм	776.0062	776.0172	776.0172
Ø 2,0 мм	776.0067	776.0177	776.0177
Ø 2,4 мм	776.0063	776.0173	776.0173
Ø 3,2 мм	776.0064	776.0174	776.0174

		
Изолятор / адаптор	стандартный вариант (10 шт.)	для газового диффузора
Изолятор	776.1043	776.0443
Адаптор	-	776.0441

	
Газовый диффузор	газовый диффузор
Ø 1,6 мм	775.0122
Ø 2,4 мм	775.0123
Ø 3,2 мм	775.0124

				
Газовое сопло, керамическое (10 шт.)	стандартный вариант	шаровый вариант	стандартный вариант x = 36 мм x = 60 мм	для газового диффузора
№ 4 Ø 6,5 мм	777.0081	770.0081.10	777.2171 777.2175	-
№ 5 Ø 8,0 мм	777.0082	770.0082.10	777.2172 777.2176	-
№ 6 Ø 9,5 мм	777.0083	770.0083.10	777.2173 -	-
№ 7 Ø 11,0 мм	777.0084	770.0084.10	777.2174 -	-
№ 8 Ø 12,5 мм	-	-	-	778.1183
№ 10 Ø 16,0 мм	-	-	-	778.1184
№ 12 Ø 19,5 мм	-	-	-	778.1188
Ø 24,3 мм	-	-	-	778.1189 ¹

¹ без рисунка: цилиндрическая форма, длина 34,0 мм; не подходит для высокочастотных

Сварочные горелки серии "ABITIG® GRIP" воздушное и жидкостное охлаждение

- Эргономичная рукоятка "GRIP", обеспечивает высокую степень сцепления и оптимальное ощущение горелки
- В рукоятке предусмотрены модульные функции включения и управления
- Короткое шаровое соединение рукоятки и кабельного пакета обеспечивает наилучший радиус передвижения и идеальное управление
- Легкий и гибкий шланговый пакет с возможностью модульной адаптации разъемов подходит ко всем известным источникам питания TIG
- Только три составные части – упрощает использование, экономия складского места



ABITIG® GRIP 200 / ABITIG® GRIP 200 F

Технические данные:

Тип охлаждения: воздушное
 Нагрузка: 200 A DC
 140 A AC
 ПВ: 35%
 Размер электрода: Ø 1,6–3,2 мм

ABITIG® GRIP 450 W

Технические данные:

Тип охлаждения: жидкостное*
 Нагрузка: 420 A DC / 400 A DC
 300 A AC / 280 A AC
 ПВ: 60% / 100%
 Размер электрода: Ø 1,6–4,8 мм

ABITIG® GRIP 450 W SC

Технические данные:

Тип охлаждения: жидкостное*
 Нагрузка: 480 A DC / 450 A DC
 340 A AC / 320 A AC
 ПВ: 60% / 100%
 Размер электрода: Ø 1,6–4,8 мм

* Давление у входа горелки:
 Мин. 2,5 бар (макс. 3,5 бар);
 Мин. расход жидкости: 0,7 л/мин.

Технические данные предоставлены для горелки длиной 8 метров

Рекомендация:

Чтобы защитить сварочную горелку жидкостного охлаждения от чрезмерных перегрузок, после окончания сварки желательно не прерывать процесс охлаждения горелки в течении 4 минут.

Укомплектованная горелка

Тип	Охлаждение	Идент. №	Головка горелки	
			Вариант	Идент. №
ABITIG® GRIP 200	воздушное	см. комментарий**	стандарт	774.0010
ABITIG® GRIP 200 F	воздушное	см. комментарий**	гибкий	774.0130
ABITIG® GRIP 200 K	воздушное	см. комментарий**	короткий	774.0230
ABITIG® GRIP 450 W	жидкостное	см. комментарий**	стандарт	775.0010
ABITIG® GRIP 450 WK	жидкостное	см. комментарий**	короткий	775.0230

Головка горелки (стандартная и короткая), предназначена для горелки ABITIG® 450 W SC, идентична головке горелки ABITIG® 450 W. Комплекты горелок отличаются конструкцией шлангового пакета.

**Из-за различных вариантов механического соединения, мы не можем указать все Идент. № укомплектованной горелки. Для заказа – пользуйтесь формуляром, его Вы можете найти на сайте: www.binzel-abicor.com

ABITIG® GRIP 200, ABITIG® GRIP 450 W, ABITIG® GRIP 450 W SC

Запасные части

		
Колпачок	короткий	длинный
	773.0053	773.0051

			
	56 мм	47 мм	47 мм
Электрододержатель / Газовый диффузор	электрододержатель	газовый диффузор	газовый диффузор
Ø 1,6 мм	775.0062	773.0172	773.0172
Ø 2,0 мм	775.0067	773.0177	773.0177
Ø 2,4 мм	775.0063	773.0173	773.0173
Ø 3,0-3,2 мм	775.0064	773.0174	773.0174
Ø 4,0 мм	775.0065	773.0175	773.0175
Ø 4,8 мм	775.0066	773.0176	773.0176

		
Изолятор	стандартная модель	для газового диффузора
	775.1043	775.1143

	
Газовый диффузор	газовый диффузор
Ø 1,6 мм	775.0122
Ø 2,4 мм	775.0123
Ø 3,2 мм	775.0124
Ø 4,0 мм	775.0125
Ø 4,8 мм	775.0126

			
	x мм	52 мм	50 мм
Газовое сопло, керамическое (10 шт.)	стандартный вариант	стандартный вариант	для газового диффузора
	x = 26 мм	x = 37 мм	
Ø 7,5 мм	-	775.0081	-
Ø 10,0 мм	775.0152	775.0082	-
Ø 12,5 мм	-	-	778.1183
Ø 13,0 мм	775.0153	775.0083	-
Ø 13,0 мм (усиленное)	-	775.0183	-
Ø 15,0 мм	-	775.0084	-
Ø 15,0 мм (усиленное)	-	775.0184	-
Ø 16,0 мм	-	-	778.1184
Ø 19,5 мм	-	-	778.1188
Ø 24,3 мм	-	-	778.1189 ¹

¹ без рисунка: цилиндрическая форма, длина 34,0 мм; не подходит для высокочастотных

Сварочные горелки серии "ABITIG® GRIP" жидкостное охлаждение

Продукт нового поколения ABITIG® GRIP 500W является идеальным решением, отличается большой производительностью и надежностью. Горелка ABITIG® GRIP 500W работает на больших токах и с легкостью справляется с большими толщинами.

- Это самая мощная горелка из всех известных серий ABITIG® GRIP:
- Эргономичная рукоятка "GRIP" обеспечивает высокую степень сцепления и оптимальное ощущение горелки
- В рукоятке предусмотрены модульные функции включения и управления

- Предусмотрена защита в рукоятке от ВЧ
- Оптимальное охлаждение - высокая стойкость запасных частей
- Короткое шаровое соединение рукоятки и кабельного пакета обеспечивает наилучший радиус передвижения и идеальное управление
- Легкий и гибкий шланговый пакет с возможностью модульной адаптации разъемов подходит ко всем известным источникам питания TIG
- Только три составные части – упрощает использование, экономия складского места

ABITIG® GRIP 500 W

Технические данные:

Тип охлаждения:	жидкостное*
Нагрузка:	500 A DC 350 A AC
ПВ:	100 %
Размер электрода:	Ø 1,6–6,4 мм



Рекомендация:

Чтобы защитить сварочную горелку жидкостного охлаждения от чрезмерных перегрузок, после окончания сварки желательно не прерывать процесс охлаждения горелки в течении 4 минут.

* Давление у входа горелки:
Мин. 2,5 бар (макс. 3,5 бар);
Мин. расход жидкости: 0,7 л/мин.

Технические данные предоставлены для горелки длиной 8 метров

Укомплектованная горелка

Тип	Охлаждение	Идент. №	Головка горелки Вариант	Идент. №
ABITIG® GRIP 500 W	жидкостное	см. комментарий**	стандарт	775. 0041. 1

**Из-за различных вариантов механического соединения, мы не можем указать все Идент. № укомплектованной горелки. Для заказа – пользуйтесь формуляром, его Вы можете найти на сайте: www.binzel-abicor.com

ABITIG® GRIP 500 W

Запасные части



Колпачок (1 шт.)

короткий

длинный

775.0053.1

775.0051.1

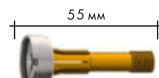

**Электрододержатель /
Газовый диффузор**

электрододержатель

газовый диффузор

Ø 1,6 мм	779.6044	779.6058
Ø 2,0 мм	779.6049	779.6063
Ø 2,4 мм	779.6045	779.6059
Ø 3,2 мм	779.6046	779.6060
Ø 4,0 мм	779.6047	779.6061
Ø 4,8 мм	779.6048	779.6062
Ø 6,4 мм	779.6050	779.6064



Изолятор

стандартная модель

775.0058.1



**Газовое сопло,
керамическое (10 шт.)**

стандартный вариант

Ø 12,5 мм	778.1183
Ø 16,0 мм	778.1184
Ø 19,5 мм	778.1188



для газового диффузора

**Газовое сопло,
керамическое (10 шт.)**

Ø 24,0 мм	-	778.1189
-----------	---	----------

Сварочные горелки серии "ABITIG® GRIP Little" воздушное и жидкостное охлаждение

Сварочные горелки серии ABITIG® GRIP Little обеспечивают удобство работы в труднодоступных местах, благодаря своему компактному дизайну и идеальному балансу.

Горелки разной мощности оснащены эргономичной рукояткой "GRIP", в которую можно интегрировать стандартный выключатель и некоторые функции управления.

В рукоятке предусмотрены модульные функции включения и управления. Запасные части соответствуют мировому стандарту.

Легкий и гибкий кабельный пакет с возможностью модульной адаптации разъемов подходит ко всем известным источникам питания.



Технические данные (EN 60 974-7):

Сварочные горелки "ABITIG® GRIP Little" (воздушное охлаждение)

Тип	Нагрузка (А)		ПВ (%)	Размер электрода (Ø в мм)
	DC	AC		
ABITIG®GRIP Little 9 / 9 F	110	80	35	0.5–1.6
ABITIG®GRIP Little 17 / 17 F	140	100	35	0.5–2.4
ABITIG®GRIP Little 24 G	110	80	35	0.5–1.6
ABITIG®GRIP Little 90	90	60	35	1.0–1.6
ABITIG®GRIP Little 150 / 150 F	140	100	35	1.0–2.4

Сварочные горелки "ABITIG® GRIP Little" (жидкостное охлаждение)

Тип	Нагрузка (А)		ПВ (%)	Размер электрода (Ø в мм)
	DC	AC		
ABITIG®GRIP Little 20 / 20 F	220	150	100	0.5–3.2
ABITIG®GRIP Little 24 W	140	100	100	0.5–2.4
ABITIG®GRIP Little 180 W	180	130	100	1.0–3.2
ABITIG®GRIP Little 260 W	240	170	100	1.0–3.2

“ABITIG® GRIP Little”

- Эргономичная рукоятка “GRIP”, обеспечивает высокую степень сцепления и оптимальное ощущение горелки, подходит для всех типов горелок ABITIG® GRIPP
- В рукоятке предусмотрены модульные функции включения и управления
- Превосходная защита от ВЧ
- Легкий и гибкий кабельный пакет с возможностью модульной адаптации разъемов подходит ко всем известным источникам питания TIG
- Запасные части соответствуют мировому стандарту
- воздушное охлаждение до 140 А – при 35%ПВ
- жидкостное охлаждение до 240 А – при 100%ПВ



- 1 ABITIG® 9 / 9 F
- 2 ABITIG® 17 / 17 F
- 3 ABITIG® 20 / 20 F
- 4 ABITIG® 24 G
- 5 ABITIG® 24 W
- 6 ABITIG® 90
- 7 ABITIG® 150 / 150 F
- 8 ABITIG® 180 W
- 9 ABITIG® 260 W

Укомплектованная горелка*

Тип	Рукоятка	Идент. №	Головка горелки
ABITIG® 9	ABITIG® GRIP Little	см. комментарий	стандарт; 46.0 мм 705.0001
ABITIG® 9 F	ABITIG® GRIP Little	см. комментарий	гибкий; 46.0 мм 703.0001
ABITIG® 17	ABITIG® GRIP Little	см. комментарий	стандарт; 65.0 мм 705.0033
ABITIG® 17 F	ABITIG® GRIP Little	см. комментарий	гибкий; 62.0 мм 703.0009
ABITIG® 20	ABITIG® GRIP Little	см. комментарий	стандарт; 46.0 мм 705.0058
ABITIG® 20 F	ABITIG® GRIP Little	см. комментарий	гибкий; 46.0 мм 703.0302
ABITIG® 20 F	ABITIG® GRIP Little	см. комментарий	гибкий; 75.0 мм 703.0305
ABITIG® 20 F	ABITIG® GRIP Little	см. комментарий	гибкий; 110.0 мм 703.0306
ABITIG® 24 G	ABITIG® GRIP Little	см. комментарий	стандарт; 55.0 мм 705.0075
ABITIG® 24 W	ABITIG® GRIP Little	см. комментарий	стандарт; 55.0 мм 705.0080
ABITIG® 90	ABITIG® GRIP Little	см. комментарий	стандарт; 60.0 мм 770.0040.1
ABITIG® 150	ABITIG® GRIP Little	см. комментарий	стандарт; 46.0 мм 770.0010.1
ABITIG® 150 F	ABITIG® GRIP Little	см. комментарий	гибкий; 46.0 мм 770.0130.1
ABITIG® 180 W	ABITIG® GRIP Little	см. комментарий	стандарт; 60.0 мм 772.0040.1
ABITIG® 260 W	ABITIG® GRIP Little	см. комментарий	стандарт; 46.0 мм 772.0010.1

Запасные части, аналогичны подобным “ABITIG® GRIP”

**Из-за различных вариантов механического соединения, мы не можем указать все Идент. № укомплектованной горелки. Для заказа укомплектованной горелки нам необходимы точные данные соединений в аппаратной части.

Сварочные горелки серии "АВІТІG®" с вентилем воздушное охлаждение



- Вентиль для регулирования газа монтируется прямо на корпусе горелки
- Легкий и гибкий шланговый пакет предназначен для всех популярных TIG сварочных устройств
- Запасные части соответствуют мировому стандарту

АВІТІG® 9 V / FV*

Технические данные:

Тип охлаждения:	воздушное
Нагрузка:	110 А DC 80 А AC
ПВ:	35%
Размер электроды:	Ø 0,5–1,6 мм

АВІТІG® 17 V / FV*

Технические данные:

Тип охлаждения:	воздушное
Нагрузка:	140 А DC 100 А AC
ПВ:	35%
Размер электрода:	Ø 0,5–2,4 мм

АВІТІG® 26 V / FV*

Технические данные:

Тип охлаждения:	воздушное
Нагрузка:	180 А DC 130 А AC
ПВ:	35%
Размер электрода:	Ø 0,5–4,0 мм

* FV= гибкая головка (с вентилем)

Укомплектованная горелка Тип	Вариант**	Идент. №		Головка горелки	
		4 м	8 м	Тип	Идент. №
АВІТІG® 9 V	вентиль / штекер 10-25	706.5057	706.5058	стандарт	705.0007
АВІТІG® 9 FV	вентиль / штекер 10-25	по запросу	по запросу	гибкий	703.0011.1
АВІТІG® 17 V	вентиль / штекер 10-25	706.1057	706.1058	стандарт	705.0038
АВІТІG® 17 V	вентиль / штекер 35-50	706.1037	706.1038	стандарт	705.0038
АВІТІG® 17 FV	вентиль / штекер 10-25	706.1157	706.1158	гибкий	703.0010
АВІТІG® 17 FV	вентиль / штекер 35-50	706.1137	706.1138	гибкий	703.0010
АВІТІG® 26 V	вентиль / штекер 35-50	706.4037	706.4038	стандарт	705.0091
АВІТІG® 26 FV	вентиль / штекер 35-50	706.4137	706.4138	гибкий	703.0290

** Силовой кабель / газовый шланг отделены, газовый шланг с накидной гайкой G 1/4". Прочие модели – по требованию.

Изнашивающиеся части – корпуса горелок, цанги, корпуса цанг, изоляторы и газовые сопла идентичны горелкам той же АВІТІG® модели.

Для записей

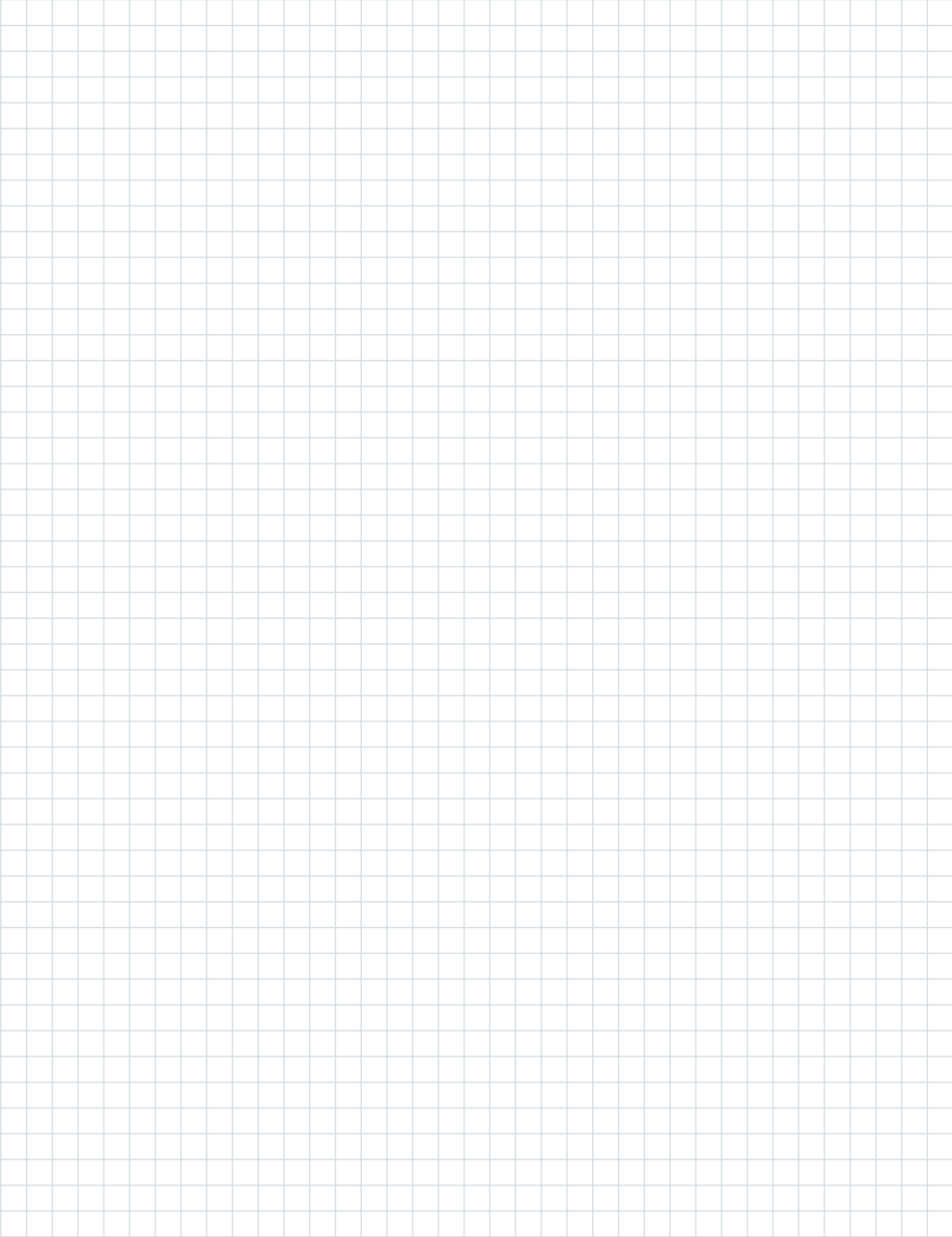

Специальные решения для TIG сварки

Серия горелок ABITIG® GRIP SL Little

Доступна новая серия мини-горелок ABITIG SL GRIP с изменяемой и поворотной головкой горелки. Различная мощность горелок с воздушным и жидкостным охлаждением с эргономичной рукояткой. Запасные части соответствуют мировому стандарту.



Тип	Охлаждение	Описание	ПВ	Ø электрода
ABITIG® 9	Воздушное	110 DC / 80 AC	35%	0,5-1,6 мм
ABITIG® 17/26	Воздушное	150 DC / 105 AC	35%	0,5-4,0 мм
ABITIG® 20	Жидкостное	180 DC / 130 AC	100%	0,5-3,0 мм
ABITIG® 18	Жидкостное	180 DC / 130 AC	100%	0,5-3,0 мм

Запасные части:

Головка горелки

Тип: 17/18/26

идент. № 705.1787.2



Корпус головки
воздушное
охлаждение
идент. № 705.1789.2

Пружина

идент. № 705.1788.10



Головка горелки

Тип: 9/20

идент. № 705.1786.2



Корпус головки
жидкостное
охлаждение
идент. № 705.1790.2

Малый размер расходных материалов ABITIG 9 / 20

Тип 1	Описание	Идент. No.
1	Изолятор	712.7121.5
2.1	Цанга Ø 1.0 16 мм	712.7122.10
2.1	Цанга Ø 1.6 16 мм	712.7123.10
2.1	Цанга Ø 2.4 16 мм	712.7124.10
2.1	Цанга Ø 3.2 16 мм	712.7126.10
3.1	Газовая линза 1.0	712.7127.5
3.1	Газовая линза 1.6	712.7128.5
3.1	Газовая линза 2.4	712.7129.5
3.1	Газовая линза 3.2	712.7130.5
4.1	Газовое сопло 10.0 мм N° 5	712.7131.10
4.2	Газовое сопло 10.0 мм N° 6	712.7132.10

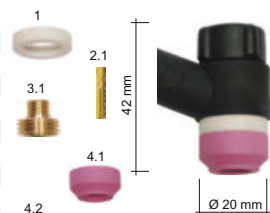

Тип 2	Описание	Идент. No.
1	Изолятор	712.7121.5
2.2	Цанга Ø 1.0 23 мм	712.7201.10
2.2	Цанга Ø 1.6 23 мм	712.7202.10
2.2	Цанга Ø 2.4 23 мм	712.7203.10
2.2	Цанга Ø 3.2 23 мм	712.7204.10
3.2	Газовая линза 1.0	712.7205.5
3.2	Газовая линза 1.6	712.7206.5
3.2	Газовая линза 2.4	712.7207.5
3.2	Газовая линза 3.2	712.7208.5
4.3	Газовое сопло 19.5 мм N° 5	712.7133.10
4.4	Газовое сопло 19.5 мм N° 6	712.7134.10
4.5	Газовое сопло 19.5 мм N° 7	712.7135.10

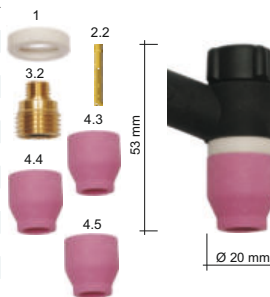

Рукоятки и модули управления

I. Рукоятка ABITIG® GRIP и модули управления

Тип	Описание	Спецификация	Идент №
все горелки ABITIG® GRIP*	Рукоятка ABITIG® GRIP без модуля управления		180.0130.1
все горелки ABITIG® GRIP*	Модуль с кнопкой	BIS-51	400.1275.1
	Модуль с кнопкой и потенциометром 10 кОм	BIS-59	400.1281.1
	Модуль с двойной кнопкой	BIS-52	400.1276.1
	Модуль с двойной кнопкой для больших токов	BIS-60	400.1280.1
	Модуль с двойной кнопкой и потенциометром 1 кОм	BIS-64	400.1327.1
	Модуль с двойной кнопкой и потенциометром 2,2 кОм	BIS-74	400.1328.1
	Модуль с двойной кнопкой и потенциометром 4,7 кОм	BIS-84	400.1329.1
	Модуль с двойной кнопкой и потенциометром 10 кОм	BIS-54	400.1278.1
	Модуль с двойной кнопкой и потенциометром 47 кОм	BIS-94	400.1330.1
	Модуль UP / DOWN (зависит от аппарата)	BIS-65	400.1279.1
	Модуль UP / DOWN (совместим с Lorch®)	BIS-95	400.1277.1

*кроме для горелок ABITIG® с вентилем и для автоматических горелок

II. Рукоятка ABITIG® GRIP Little и модули управления

Тип	Описание	Спецификация	Идент №
все горелки ABITIG® GRIP Little*	Рукоятка ABITIG® GRIP Little, без модуля управления		180.0131.1
все горелки ABITIG® GRIP Little*	модуль с кнопкой	BIS-51	400.1296.1
	модуль с двойной кнопкой	BIS-52	400.1292.1
	модуль UP / DOWN (зависит от аппарата)	BIS-65	400.1318.1

*кроме для горелок ABITIG® с вентилем и для автоматических горелок

III. Трубчатые ручки и вентили

Тип	Описание	Идент №
ABITIG® 9 V / 17 V / 17 FV	Трубчатая ручка	705.1440
	Вентиль	705.0046
ABITIG® 26 V / 26 FV	Трубчатая ручка	705.0096
	Вентиль	705.0097

Рукоятка ABITIG® GRIP Little



Соответствующая рукоятка
Идент № 180.0131.1

Сокращения для функций клавиши

ED Простая кнопка
DD Двойная кнопка
UD UP / DOWN (две качели)
EDP* Простая кнопка с потенциометром 10 кОм, другие потенциометры по запросу (напр. 1,0 кОм, 2,2 кОм, 4,7 кОм, 47 кОм)
DDP* Двойная кнопка с потенциометром 10 кОм, другие потенциометры по запросу (напр. 1,0 кОм, 2,2 кОм, 4,7 кОм, 47 кОм)

Рукоятка ABITIG® GRIP



Соответствующая рукоятка
Идент. №: 180.0130.1

*При регулировке потенциометром с рукоятки обязательно требуется высокочастотный фильтр в том случае, когда провод потенциометра проводится через гнездо дистанционного управления и дуга зажигания осциллируетными импульсами. При отсутствии высокочастотного фильтра возможны повреждения электроники управления вследствие высокочастотных импульсов.
Закажите высокочастотный фильтр DGF 3 Идент № 184.0162.

Силовые кабели, провода управления и шланги

I. Силовой кабель ABITIG® GRIP

Тип	Силовой кабель стандартный			Силовой кабель High Flex		
	4 м	8 м	12 м	4 м	8 м	12 м
ABITIG® 9	150.0084	150.0085	150.0086	150.0056	150.0066	150.0067
ABITIG® 20	150.0015	150.0016	150.0017	150.0062	150.0063	150.0064
ABITIG® 17	150.0084	150.0085	150.0086	150.0065	150.0066	150.0067
ABITIG® 18	150.0018	150.0019	150.0020	150.0068	150.0069	150.0070
ABITIG® 26	150.0087	150.0088	150.0089	150.0059	150.0060	150.0061
ABITIG® 24 G	150.0084	150.0085	150.0086	150.0065	150.0066	150.0067
ABITIG® 24 W	150.0015	150.0016	150.0017	150.0062	150.0063	150.0064
ABITIG® 12-1	150.0074	150.0075	150.0076	150.0071	150.0072	150.0073
ABITIG® 18 SC	150.0018	150.0019	150.0020	150.0068	150.0069	150.0070
ABITIG® 150	150.0111	150.0112	150.0113	150.0040	150.0041	150.0190
ABITIG® 260 W	150.0099	150.0100	150.0101	150.0164	150.0165	150.0166
ABITIG® 200	150.0170	150.0171	150.0172	150.0036	150.0037	150.0114
ABITIG® 450 W	150.0054	150.0055	150.0083	150.0167	150.0168	150.0169
ABITIG® 450 W SC	150.0205	150.0206	150.0207	150.0203	150.0194	150.0204
ABITIG® 500 W	150.0084	150.0085	150.0086	150.0065	150.0066	150.0067

Силовой кабель для горелок ABITIG® с вентилем и для автоматических горелок по запросу.

II. Силовой кабель ABITIG® GRIP Little

Тип	Силовой кабель стандартный			Силовой кабель High Flex		
	4 м	8 м	12 м	4 м	8 м	12 м
ABITIG® 9	150.0084	150.0085	150.0086	150.0056	150.0066	150.0067
ABITIG® 20	150.0259.1	150.0260.1	150.0261.1	150.0255.1	150.0256.1	150.0257.1
ABITIG® 17	150.0084	150.0085	150.0086	150.0065	150.0066	150.0067
ABITIG® 24 G	150.0084	150.0085	150.0086	150.0065	150.0066	150.0067
ABITIG® 24 W	150.0259.1	150.0260.1	150.0261.1	150.0255.1	150.0256.1	150.0257.1
ABITIG® 90	150.0111	150.0112	150.0113	150.0040	150.0041	150.0190
ABITIG® 150	150.0111	150.0112	150.0113	150.0040	150.0041	150.0190
ABITIG® 180 W	150.0267.1	150.0268.1	150.0269.1	150.0002 ¹	150.0003 ¹	150.0272.1
ABITIG® 260 W	150.0267.1	150.0268.1	150.0269.1	150.0002 ¹	150.0003 ¹	150.0272.1

¹ высокоустойчивая версия

III. Провода управления

Тип	Описание	за м
все горелки*	Провод управления 3-пол.	100.0100
все горелки*	Провод управления 6-пол.	100.0112
все горелки*	Провод управления 6-пол. экранированный	100.0028

*кроме горелок ABITIG® GRIP с вентилем и автоматических горелок

Перечисленные расходники идентичны для всех горелок ABITIG®, ABITIG® GRIP и ABITIG® GRIP Little – исключения отмечены специально.

Силовые кабели, провода управления и шланги

IV. Наружный шланг

Тип	Описание	подробности	за м
ABITIG® 9 / 20 ABITIG® 17 / 18 / 26 ABITIG® 24 G / 24 W ABITIG® 12-1 ABITIG® 18 SC ABITIG® 90 / 180 W ABITIG® 150 / 260 W ABITIG® 200 / 450 W ABITIG® 9 V ABITIG® 17 V / 17 FV	Наружный шланг 22x1,25	40 м	109.0020
ABITIG® 450 W SC ABITIG® 26 V / 26 FV			
ABITIG® 150 MT ABITIG® 200 MT ABITIG® 260 W MT ABITIG® 300 W MT ABITIG® 400 W MT ABITIG® 500 W MT	Наружный шланг 22x1,25	40 м	109.0020

V. Шланг кожаный и разъем для шланга

Тип	Описание	Идент №
все горелки*	Шланг кожаный 0,8 м	108.0028
все горелки*	Разъем в сборе для соединения кожаного и наружного шлангов	400.0391

*кроме для горелок ABITIG® с вентилем и для автоматических горелок

VI. Шланг для газа

Тип	Описание	подробности	за м
ABITIG® 20 ABITIG® 18 ABITIG® 24 W ABITIG® 12-1 ABITIG® 18 SC ABITIG® 260 W ABITIG® 450 W ABITIG® 450 W SC ABITIG® 9 V ABITIG® 17 V / 17 FV	Шланг для газа 3x1,5	100 м	102.0124
ABITIG® 26 V / 26 FV	Шланг для газа 4,9x1,5	100 м	109.0040
ABITIG® 260 W MT ABITIG® 300 W MT ABITIG® 400 W MT ABITIG® 500 W MT	Шланг для газа 3x1,5	100 м	102.0124

VII. Шланг для воды

Тип	Описание	Исполнение	
		PVC черный за м	HDH за м
ABITIG®	Шланг для воды 3,9x1,5	109.0011	109.0059

VIII. Зажимы и маркировочные шайбы

Тип	Идент № (20 шт.)	для шланга			
		102.0124	109.0011	109.0032	109.0040
Зажим Ø=9,0 с вложенным кольцом, марк. 9,5	173.0001	173.0001		•	•
Зажим Ø=8,2 с вложенным кольцом, марк. 8,7	173.0005	173.0005	•		
Зажим Ø=7,5 с вложенным кольцом, марк. 8,0	173.0007	173.0007	•		
Маркировочная шайба красная	501.2166	501.2166	•	•	
Маркировочная шайба синяя	501.2167	501.2167	•	•	

Автоматические сварочные горелки “АВІТІG МТ” воздушное и жидкостное охлаждение



Компактные автоматические горелки АВІТІG®- серия МТ представляет собой эффективное решение для сварочных работ с простой геометрией. Благодаря широкому спектру текущих опций, горелки доступны как с воздушным, так и с жидкостным охлаждением с боковым монтажом кабеля.

- Компактность конструкции
- Прочная кабельная сборка, подходит для всех штатных сварочных аппаратов
- Идеально подходит для сварочных работ с простой геометрией

АВІТІG® 150 МТ АВІТІG® 260 W МТ

Расходный материал идентичен
АВІТІG® 150 / АВІТІG® 260 W

АВІТІG® 150 МТ

Технические данные:

Тип охлаждения: воздушное
Нагрузка: 150 А DC
110 А AC
ПВ: 60 %
Размер электрода: Ø 1.0–3.2 мм

АВІТІG® 260 W МТ

Технические данные:

Тип охлаждения: жидкостное
Нагрузка: 260 А DC
185 А AC
ПВ: 100 %
Размер электрода: Ø 1.0–3.2 мм

Рекомендация:

Чтобы защитить сварочную горелку жидкостного охлаждения от чрезмерных перегрузок, после окончания сварки желательно не прерывать процесс охлаждения горелки в течении 4 минут.

Технические данные					Идент. №
Тип	Охлаждение	Нагрузка	ПВ:	Ø электрода	Корпус горелки
АВІТІG® 150 МТ	воздушное	150 А DC / 110 А AC	60%	1,0–3,2 мм	778.1020
АВІТІG® 260 W МТ	жидкостное	260 А DC / 180 А AC	100%	1,0–3,2 мм	779.1020

Чтобы заказать укомплектованную горелку, просим сообщить длину шлангового пакета и указать механическое соединение.

ABITIG® 150 MT / ABITIG® 260 W MT

Запасные части



Направляющая трубка (1 шт.)

779.1030

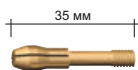

электрододержатель

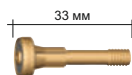

газовый диффузор

**Электрододержатель /
Газовый диффузор**

Ø 1.0 мм	776.0061	776.0171
Ø 1.6 мм	776.0062	776.0172
Ø 2.0 мм	776.0067	776.0177
Ø 2.4 мм	776.0063	776.0173
Ø 3.2 мм	776.0064	776.0174



Изолятор (1 шт.)

стандартная модель

779.1043

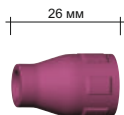

стандартный вариант

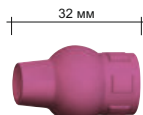

шаровый вариант

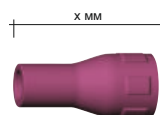

стандартный вариант
x = 36 мм x = 60 мм

**Газовое сопло,
керамическое** (10 шт.)

Ø 6.5 мм	777.0081	770.0081.10	777.2171	777.2175
Ø 8.0 мм	777.0082	770.0082.10	777.2172	777.2176
Ø 9.5 мм	777.0083	770.0083.10	777.2173	—
Ø 11.0 мм	777.0084	770.0084.10	777.2174	—

Автоматические сварочные горелки “АВІТІG МТ” воздушное и жидкостное охлаждение



АВІТІG® 200 МТ

АВІТІG® 300 W МТ

Компактные автоматические горелки АВІТІG®- серия МТ представляет собой эффективное решение для сварочных работ с простой геометрией. Благодаря широкому спектру текущих опций, горелки доступны как с воздушным, так и с жидкостным охлаждением с боковым монтажом кабеля.

- Компактный дизайн
- Прочная кабельная сборка, подходит для всех штатных сварочных аппаратов
- Идеально подходит для сварочных работ с простой геометрией
- АВІТІG® 200 МТ / 300W МТ с регулируемым вольфрамовым электродом

АВІТІG® 200 МТ АВІТІG® 300 W МТ

Расходный материал идентичен
АВІТІG® 200 / АВІТІG® 300 W

АВІТІG® 200 МТ

Технические данные:

Тип охлаждения: воздушное
Нагрузка: 200 А DC
140 А AC
ПВ: 60 %
Размер электрода: Ø 1.0–4.0 мм

АВІТІG® 300 W МТ

Технические данные:

Тип охлаждения: жидкостное
Нагрузка: 300 А DC
210 А AC
ПВ: 100 %
Размер электрода: Ø 1.6–4.8 мм

Рекомендация:

Чтобы защитить сварочную горелку жидкостного охлаждения от чрезмерных перегрузок, после окончания сварки желательно не прерывать процесс охлаждения горелки в течении 4 минут.

Технические данные

Тип	Охлаждение	Нагрузка	ПВ:	Ø электрода	Идент. № Корпус горелки
АВІТІG® 200 МТ	воздушное	200 А DC / 140 А AC	60%	1,6–4,0 мм	778.2020
АВІТІG® 300 W МТ	жидкостное	300 А DC / 210 А AC	100%	1,6–4,8 мм	779.2020

Чтобы заказать укомплектованную горелку, просим сообщить длину шлангового пакета и указать механическое соединение.

ABITIG® 200 MT / ABITIG® 300 W MT

Запасные части



Направляющая трубка (1 шт.)

778.1030

Цанга (1 шт.)



778.1140



электрододержатель

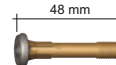

газовый диффузор

Электрододержатель /
Газовый диффузор

Ø 1.6 мм	776.0062	776.0172
Ø 2.0 мм	776.0067	776.0177
Ø 2.4 мм	776.0063	776.0173
Ø 3.2 мм	776.0064	776.0174
Ø 4.0 мм	776.0065	776.0175
Ø 4.8 мм	776.0066	776.0176



Изолятор (1 шт.)

стандартная модель

775.1043

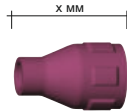

стандартный вариант

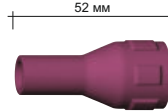

стандартный вариант

Газовое сопло,
керамическое (10 шт.)

x = 26 мм

x = 37 мм

Ø 7.5 мм	–	775.0081	775.2171
Ø 10.0 мм	775.0152	775.0082	775.2172
Ø 12.5 мм	–	–	–
Ø 13.0 мм	775.0153	775.0083	775.2173
Ø 13.0 мм (усиленное)	–	775.0183	–
Ø 15.0 мм	–	775.0084	775.2174
Ø 15.0 мм (усиленное)	–	775.0184	–
Ø 16.0 мм	–	–	–
Ø 19.5 мм	–	–	–



Установочный шаблон (1 шт.)

778.1157

Автоматические сварочные горелки “АВІТІG МТ” жидкостное охлаждение



Компактные автоматические горелки АВІТІG®- серия МТ представляет собой эффективное решение для сварочных работ с простой геометрией. Благодаря широкому спектру текущих опций, горелки доступны как с воздушным, так и с жидкостным охлаждением с боковым монтажом кабеля.

- Компактный дизайн
- Прочная кабельная сборка, подходит для всех штатных сварочных аппаратов
- Идеально подходит для сварочных работ с простой геометрией

АВІТІG® 400 W МТ АВІТІG® 500 W МТ

Расходный материал идентичен
АВІТІG® 400 W МТ / АВІТІG® 500 W МТ

АВІТІG® 400 W МТ

Технические данные:

Тип охлаждения: жидкостное
Нагрузка: 400 А DC
280 А AC
ПВ: 100 %
Размер электрода: Ø 1.6–4.8 мм

АВІТІG® 500 W МТ

Технические данные:

Тип охлаждения: жидкостное
Нагрузка: 500 А DC
350 А AC
ПВ: 100 %
Размер электрода: Ø 1.6–6.4 мм

Рекомендация:

Чтобы защитить сварочную горелку жидкостного охлаждения от чрезмерных перегрузок, после окончания сварки желательно не прерывать процесс охлаждения горелки в течении 4 минут.

Технические данные

Тип	Охлаждение	Нагрузка	ПВ:	Ø электрода	Идент. № Корпус горелки
АВІТІG® 400 W МТ	жидкостное	400 А DC / 280 А AC	100%	1,6–4,8 мм	779.4020
АВІТІG® 500 W МТ	жидкостное	500 А DC / 350 А AC	100%	1,6–6,4 мм	779.6020

Чтобы заказать укомплектованную горелку, просим сообщить длину шлангового пакета и указать механическое соединение.

ABITIG® 400 W MT / ABITIG® 500 W MT

Запасные части

ABITIG® 400 W MT



ABITIG® 500 W MT



Направляющая трубка (1 шт.)

	779.4030
--	----------

	779.6026
--	----------



Электрододержатель / Газовый диффузор

электрододержатель (5 шт.)

газовый диффузор

электрододержатель (1 шт.)

газовый диффузор

Ø 1.6 мм	775.0062	773.0172
Ø 2.0 мм	775.0067	773.0177
Ø 2.4 мм	775.0063	773.0173
Ø 3.2 мм	775.0064	773.0174
Ø 4.0 мм	775.0065	773.0175
Ø 4.8 мм	775.0066	773.0176
Ø 6.4 мм	—	—

779.6044	779.6058
779.6049	779.6063
779.6045	779.6059
779.6046	779.6060
779.6047	779.6061
779.6048	779.6062
779.6050	779.6064

Изолятор (1 шт.)

	779.4043
--	----------

	779.6033
--	----------

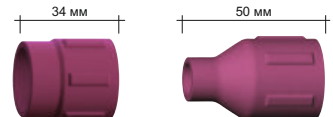
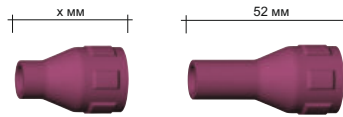

Газовое сопло, керамическое (10 шт.)

стандартное x = 26 мм x = 37 мм

стандартное

стандартное

стандартное

Ø 7.5 мм	—	775.0081	775.2171
Ø 10.0 мм	775.0152	775.0082	775.2172
Ø 12.5 мм	—	—	—
Ø 13.0 мм	775.0153	775.0083	775.2173
Ø 13.0 мм (усиленное)	—	775.0183	—
Ø 15.0 мм	—	775.0084	775.2174
Ø 15.0 мм (усиленное)	—	775.0184	—
Ø 16.0 мм	—	—	—
Ø 19.5 мм	—	—	—
Ø 24.0 мм	—	—	—

—	—
—	—
—	778.1183
—	—
—	—
—	—
—	—
—	778.1184
—	778.1188
778.1189	—

Газовое сопло ABITIG® 500 W короткое

- Длина электрода уменьшается прибл. 15 мм
- Лучшее охлаждение вольфрамового электрода
- Лучшая доступность для компонентов за пределами стандарта



Короткая версия (10 шт.)

Ø 9.5 мм	778.1192.10
Ø 12.5 мм	778.1193.10
Ø 16.0 мм	778.1194.10
Ø 19.5 мм	778.1195.10

Для записей

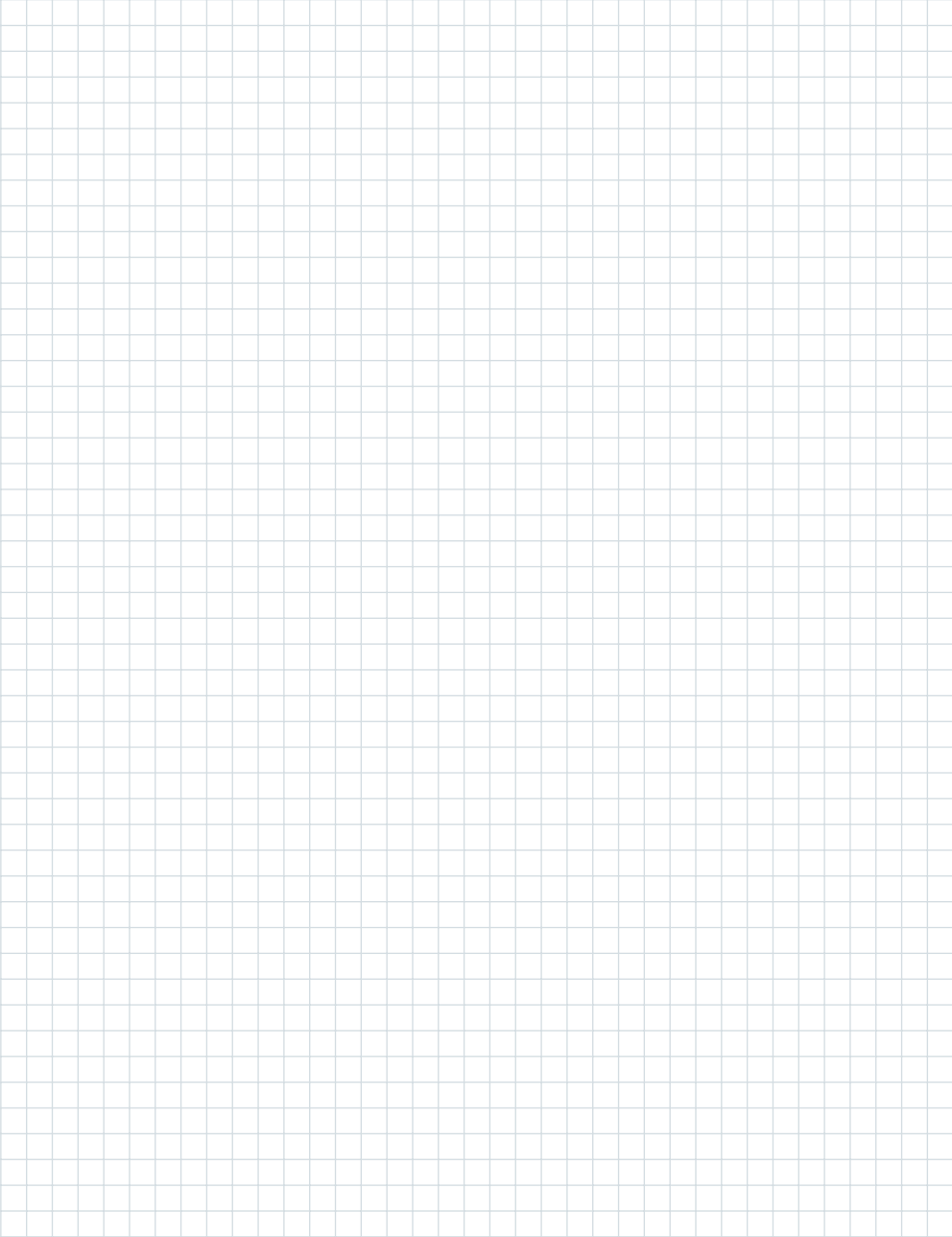



PLASMA

Плазменные резаки

- ABIPLAS® CUT 71 / ABIPLAS® CUT 71 MT
- ABIPLAS® CUT 111 / ABIPLAS® CUT 111 MT
- ABIPLAS® CUT 151 / ABIPLAS® CUT 151 MT
- ABIPLAS® CUT 200 W /
ABIPLAS® CUT 200 W MT

Горелки для плазменной сварки

- ABIPLAS® WELD 100 W / 150 W /
100 W MT / 150 W MT

Плазменные резаки "ABIPLAS® CUT"

воздушное охлаждение • Нагрузка до 70 А

Плазменные резаки, серии ABIPLAS® CUT, предназначены исключительно для плазменной резки сжатым воздухом в качестве плазмообразующего и охлаждающего газа во всех процессах резки.

Широкий выбор плазменных сопел, электродов и принадлежностей, обеспечивает широкое применение плазменного резака. Плазменные резаки от ABICOR BINZEL® идеально подходят для долгосрочного использования, работая даже в трудных условиях как в ручном, так и в автоматическом режиме.

- Надежная конструкция и оптимальное охлаждение обеспечивает длительный срок эксплуатации резака и расходного материала
- Рукоятка с длинным выключателем дает возможность держать руку на большом расстоянии от зоны реза, обеспечивая безопасную и неустоляющую работу
- Быстроизнашивающиеся детали легко заменимы
- Широкий выбор расходного материала и принадлежностей для решения всех задач

ABIPLAS® CUT 71 HF



ABIPLAS® CUT 71 HF
ABIPLAS® CUT 71 HF MT

Технические данные:

Тип охлаждения:	воздушное
Ток поджига:	15–22 А (макс. 25 А)
Нагрузка:	70 А (60% ПВ) 50 А (100% ПВ)
Тип газа:	сжатый воздух
Обеспечение газом:	около 155 л/мин.
Рабочее давление:	5–5,5 бар
Измерение воздуха производится используя плазменное сопло 1,1 мм.:	
– Плазменный газ:	около 22 л/мин.
– Газ для мягкого поджига:	≥ 12 л/мин
Прохождение газа после отключения:	≥ 60 сек.
Тип поджига:	ВЧ
Газ:	сжатый воздух, плазмообразующий и охлаждающий
Напряжение поджига:	7 кВ
Толщина реза:	макс. 25 мм при 70 А зависит от режущего материала и источника питания



ABIPLAS® CUT 71 HF MT

Укомплектованный резак		Идент. № 6 м*
Тип	Разъем	
ABIPLAS® CUT 71 HF	гаечный G1/4"	742.0256.1
ABIPLAS® CUT 71 HF	центральный**	742.0257.1
ABIPLAS® CUT 71 HF MT	гаечный G1/4"	742.0259.1
ABIPLAS® CUT 71 HF MT	центральный**	742.0260.1















Головка резака	
Тип	Идент. №
ABIPLAS® CUT 71 HF	742.0247.1
ABIPLAS® CUT 71 HF	742.0247.1
ABIPLAS® CUT 71 HF MT	742.0258.1
ABIPLAS® CUT 71 HF MT	742.0258.1

* Другие длины по запросу.

** Для безопасной работы обратите внимание, соответствует ли требованиям EN 60 974-1 центральный разъем источника питания. При заказе резака, укажите тип источника и разъем.

ABIPLAS® CUT 71 HF, ABIPLAS® CUT 71 HF MT

Запасные части

Изолятор				
		742.D012		
Электрод (10 шт.)				
		стандартный	длинный	
		742.D056	742.D057	
Завихритель (2 шт.)				
		742.D073		
Сопло				
	стандартное (10 шт.)	стандартное с канавкой (10 шт.)	длинное (5 шт.)	длинное с канавкой (5 шт.)
∅ 0,9 мм / 30 А	742.D008	742.D027	742.D014	742.D029
∅ 1,1 мм / 30-50 А	-	-	742.D038	-
∅ 1,1 мм / 30-60 А	742.D018	742.D028	-	-
∅ 1,2 мм / 50-70 А	742.D041	-	-	-
Защитный колпачок (2 шт.)				
		742.0253.1 (для 71 HF)	742.D078 (для 71 HF MT)	
Защита от брызг (2 шт.)				
		742.D113		
Дистанционная пружина (2 шт.)				
		742.D010		
Насадка для снятия фасок				
		742.D114		
Насадка, длинная				
		742.D060		
Насадка пробивочная				
		742.D063		

Плазменные резаки "ABIPLAS® CUT"

воздушное охлаждение • Нагрузка до 110 А

- Надежная конструкция и оптимальное охлаждение обеспечивает длительный срок эксплуатации резака и расходного материала

- Рукоятка с длинным выключателем дает возможность держать руку на большом расстоянии от зоны реза, обеспечивая безопасную и неустоляющую работу
- Быстроизнашивающиеся детали легко заменимы
- Широкий выбор расходного материала и принадлежностей для решения всех задач

ABIPLAS® CUT 111 HF



ABIPLAS® CUT 111 HF MT



ABIPLAS® CUT 111 HF ABIPLAS® CUT 111 HF MT

Технические данные:

Тип охлаждения:	воздушное
Ток поджига:	15-25 А (макс. 27А)
Нагрузка:	110 А (60% ПВ) 90 А (100% ПВ)
Тип газа:	сжатый воздух
Обеспечение газом:	около 180 л/мин.
Рабочее давление:	5-5,6бар
Измерение воздуха производится используя плазменное сопло 1,4мм	
Плазменный газ:	около 30л/мин.
Газ для мягкого поджига:	≥ 15 л/мин.
Прохождение газа после отключения:	≥ 60 сек.
Тип поджига:	ВЧ
Газ:	сжатый воздух, плазмообразующий и охлаждающий
Напряжение поджига:	7 кВ
Толщина реза:	макс. 40мм при 110 А зависит от режущего материала и источника питания

Укомплектованный резак		Идент. №
Тип	Разъем	6 м*
ABIPLAS® CUT 111 HF	гаечный G1/4"	745.0128.1
ABIPLAS® CUT 111 HF	центральный**	745.0129.1
ABIPLAS® CUT 111 HF MT	гаечный G1/4"	745.0130.1
ABIPLAS® CUT 111 HF MT	центральный**	745.0132.1

Головка резака	
Тип	Идент. №
ABIPLAS® CUT 111 HF	745.0119.1
ABIPLAS® CUT 111 HF	745.0119.1
ABIPLAS® CUT 111 HF MT	745.0130.1
ABIPLAS® CUT 111 HF MT	745.0130.1

*Другие длины по запросу.

**Для безопасной работы обратите внимание, соответствует ли требованиям EN 60 974-1 центральный разъем источника питания. При заказе резака, укажите тип источника и разъем.

ABIPLAS® CUT 111 HF, ABIPLAS® CUT 111 HF MT

Запасные части

Изолятор



745.D020

Электрод (5 шт.)



стандартный

745.D008



длинный

745.D016

Завихритель (2 шт.)



745.D113

Сопло

(5 шт.)



стандартное



для строжки канавок



длинное



длинное с канавкой

Ø 1,0 мм / 30–50 А
 Ø 1,2 мм / 40–70 А
 Ø 1,2 мм / 50 А
 Ø 1,4 мм / 70–90 А
 Ø 1,6 мм / 90–110 А
 Для строжки канавок

745.D018

745.D010

-

745.D017

745.D065

-

-

-

-

-

-

-

745.D067



Защитный колпачок (2 шт.)

745.D204

Защита от брызг (2 шт.)



757.D092

Дистанционная пружина* (2 шт.)



745.D012

Насадка для снятия фасок*



757.D090

Насадка для пробивки отверстий*



757.D098

*Только для ручного резака.

Плазменные резаки "ABIPLAS® CUT"

воздушное охлаждение • Нагрузка до 150 А

- Надежная конструкция и оптимальное охлаждение обеспечивает длительный срок эксплуатации резака и расходного материала
- Ручка с длинным выключателем дает возможность держать руку на большом расстоянии от зоны реза, обеспечивая безопасную и неустрашающую работу
- Быстроизнашивающиеся детали легко заменимы
- Широкий выбор расходного материала и принадлежностей для решения всех задач

ABIPLAS® CUT 151 HF



ABIPLAS® CUT 151 HF MT



ABIPLAS® CUT 151 HF ABIPLAS® CUT 151 HF MT

Технические данные:

Тип охлаждения:	воздушное
Ток поджига:	15-27А (макс. 29А)
Нагрузка:	150 А (60% ПВ) 120 А (100% ПВ)
Тип газа:	сжатый воздух
Обеспечение газом:	около 235 л/мин.
Рабочее давление:	5-5.5 бар
Измерение воздуха производится	используя плазменное сопло 1,8 мм.
Плазменный газ:	около 39 л/мин.
Газ для мягкого поджига:	≥ 15 л/мин.
Прохождение газа после отключения:	≥ 60 сек.
Тип поджига:	ВЧ
Газ:	сжатый воздух, плазмообразующий и охлаждающий
Напряжение поджига:	7 кВ
Толщина реза:	макс. 55мм при 150 А зависит от режущего материала и источника питания

Укомплектованный резак

Тип	Разъем	Идент. № 6 м*
ABIPLAS® CUT 151 HF	гаечный G1/4"	757.0088.1
ABIPLAS® CUT 151 HF	центральный**	757.0089.1
ABIPLAS® CUT 151 HF MT	гаечный G1/4"	757.0091.1
ABIPLAS® CUT 151 HF MT	центральный**	757.0092.1

* Другие длины по запросу.

** Для безопасной работы обратите внимание, соответствует ли требованиям EN 60 974-1 центральный разъем источника питания. При заказе резака, укажите тип источника и разъем.

Головка резака

Тип	Идент. №
ABIPLAS® CUT 151 HF	757.0085.1
ABIPLAS® CUT 151 HF	757.0085.1
ABIPLAS® CUT 151 HF MT	757.0090.1
ABIPLAS® CUT 151 HF MT	757.0090.1

ABIPLAS® CUT 151 HF, ABIPLAS® CUT 151 HF MT

Запасные части

Изолятор



757.D032

Трубка охлаждения (2 шт.)



757.0086.2

Электрод (5 шт.)



стандартный

757.D008



длинный

757.D017

Завихритель (2 шт.)



757.D060

Сопло (5 шт.)



стандартное



для строжки канавок



длинное с канавкой

Ø 1,2 мм / 50 A	-	-	757.D016
Ø 1,2 мм / 70 A	757.D037	-	-
Ø 1,5 мм / 70-90 A	757.D009	-	-
Ø 1,6 мм / 90-120 A	757.D010	-	-
Ø 1,8 мм / 120-150 A	757.D011	-	-
Для строжки канавок	-	757.D015	-

Защитный колпачок (2 шт.)



757.D091

Защита от брызг (2 шт.)



757.D092

Дистанционная пружина* (2 шт.)



745.D012

Насадка для снятия фасок*



757.D090

Насадка для пробивки отверстий*



757.D098

*Только для ручного резака.

Плазменные резаки "ABIPLAS® CUT"

жидкостное охлаждение • Нагрузка до 200 А

Совершенный дизайн, новейшая инновационная технология ABIPLAS® CUT 200 W (ручной и автоматический), жидкостного охлаждения от ABICOR BINZEL.

Непосредственное охлаждение плазменных электродов обеспечивает длительный срок службы электродов и плазменных сопел, а также легкая замена запасных частей – это лишь два преимущества плазменных резаков данной модели.

Высокая эффективность, лучший результат резки – все это особенно ценится в ежедневном использовании.



ABIPLAS® CUT 200 W



ABIPLAS® CUT 200 W MT

Рекомендация:

Чтобы защитить сварочную горелку жидкостного охлаждения от чрезмерных перегрузок, после окончания сварки желательнее не прерывать процесс охлаждения горелки в течении 4 минут.

ABIPLAS® CUT 200 W ABIPLAS® CUT 200 W MT

Стандартная комплектация / специальная Технические данные:

Тип охлаждения: жидкостное
Ток поджига: 15-27А (макс. 29А)
Нагрузка: 200 А / 160 А
(при 100% ПВ)

Тип газа: сжатый воздух
Рабочее давление: 3.5–4.5 бар / 3.5 бар
Измерение воздуха производится
используя плазменное сопло 1,8мм
Плазменный газ: около 39 л/мин. /
около 21 л/мин.

Воздух для мягкого
старта: ≥ 15 л/мин.
Протечка газа после
отключения: ≥ 20 сек.
Тип поджига: ВЧ
Газ: сжатый воздух
Напряжение поджига: 7 кВ
Толщина реза: макс. 70мм. при 200 А /
макс. 60мм. при 160 А
в зависимости от
материала и мощности
плазменной установки

Укомплектованный резак

Идент. №

(стандартные запасные части)

Тип	Разъем	Идент. №	
		6 м	12 м
ABIPLAS® CUT 200 W	гаечный	758.0050	758.0062
ABIPLAS® CUT 200 W MT	гаечный	758.1012	758.1019
ABIPLAS® CUT 200 W	центральный*	758.0054	758.0063
ABIPLAS® CUT 200 W MT	центральный*	758.1015	758.1020

Головка резака

Тип Идент. №

ABIPLAS® CUT 200 W	758.0060
ABIPLAS® CUT 200 W MT	758.1016
ABIPLAS® CUT 200 W	758.0060
ABIPLAS® CUT 200 W MT	758.1016

Укомплектованный резак

Идент. №

(специальные запасные части)

Тип	Разъем	Идент. №	
		6 м	12 м
ABIPLAS® CUT 200 W	гаечный	758.0052	758.0064
ABIPLAS® CUT 200 W MT	гаечный	758.1014	758.1021
ABIPLAS® CUT 200 W	центральный*	758.0061	758.0065
ABIPLAS® CUT 200 W MT	центральный*	758.1018	758.1022

*Для безопасной работы обратите внимание, соответствует ли требованиям EN 60 974-1 центральный разъем источника питания.
При заказе резака, укажите тип источника и разъем.

ABIPLAS® CUT 200 W, ABIPLAS® CUT 200 W MT

Запасные части

Изолятор



757.D032

Электрод (5 шт.)



стандартный

758.0030



специальный*

758.0031

Завихритель (2 шт.)



стандартный

757.D060



специальный*

758.0028

Сопло (10 шт.)



стандартное



специальное*

Ø 1,0 мм / 40 А
 Ø 1,2 мм / 40-70 А
 Ø 1,4 мм / 70-90 А
 Ø 1,6 мм / 90-120 А
 Ø 1,8 мм / 120-160 А
 Ø 2,0 мм / 160-200 А

758.0085
 758.0035
 758.0036
 758.0037
 758.0038
 758.0039

-
 758.0040
 758.0041
 758.0042
 758.0043
 758.0044

Пробивочное сопло**



758.0073

-

Защитный колпачок



758.0020

Защита от брызг



758.0026

Дистанционная насадка



насадка для пробивки отверстий

758.0070



насадка для снятия фасок***

758.0027



коронная насадка

758.0069

* Плазменные резаки специальной комплектации предназначены для источников питания без мягкого пуска или для источников, с которыми резаки со стандартной комплектацией имеют проблему с поджигом.

**Использовать при макс. нагрузке в 150 А

***Сопла для снятия фасок при использовании плазменных резаков МТ выполняют установочную функцию.

Сварочные горелки "ABIPLAS® WELD" жидкостное охлаждение

ABICOR BINZEL® предлагает новое поколение экономичных плазменных горелок ABIPLAS® WELD серии. Благодаря небольшим размерам горелки, облегчается работа с деталями самых сложных геометрических конструкций. Стабильный сварочный процесс гарантирует работу без брызг и высокое качество шва. Благодаря этому нет необходимости в доработках после сварочного процесса как ручным, так и автоматическим способом.



ABIPLAS® WELD 100 W

ABIPLAS® WELD 150 W

ABIPLAS® WELD
100 W MT

ABIPLAS® WELD
150 W MT

ABIPLAS® WELD 100 W ABIPLAS® WELD 100 W MT

Технические данные:

Тип охлаждения:	жидкостное
Сварочный ток:	3–100 А
ПВ:	100%
Скорость сварки:	Vs до 1,5 м/мин.
Диаметр сопла:	0,8–3,6 мм
Мощность устройства охлаждения:	1,1 kW

ABIPLAS® WELD 150 W ABIPLAS® WELD 150 W MT

Технические данные:

Тип охлаждения:	жидкостное
Сварочный ток:	15–150 А
ПВ:	100%
Скорость сварки:	Vs до 4,0 м/мин.
Диаметр сопла:	1,2–3,0 мм
Мощность устройства охлаждения:	1,5 kW

Рекомендация:

Чтобы защитить сварочную горелку жидкостного охлаждения от чрезмерных перегрузок, после окончания сварки желательно не прерывать процесс охлаждения горелки в течении 4 минут.

Укомплектованная горелка

Тип	Разъем*	Идент. №	
		4 м	8 м
ABIPLAS® WELD 100 W	центральный	698.0075	698.0085
ABIPLAS® WELD 100 W MT 70	центральный	698.1010	698.1011
ABIPLAS® WELD 100 W MT	центральный	698.1013	698.1014
ABIPLAS® WELD 150 W	центральный	698.2023	698.2024
ABIPLAS® WELD 150 W MT 70	центральный	698.3009	698.3010
ABIPLAS® WELD 150 W MT	центральный	698.3011	698.3012

Головка горелки

Тип	Идент. №
ABIPLAS® WELD 100 W	698.0001
ABIPLAS® WELD 100 W MT 70	698.0134
ABIPLAS® WELD 100 W MT	698.1001
ABIPLAS® WELD 150 W	698.2001
ABIPLAS® WELD 150 W MT 70	698.2080
ABIPLAS® WELD 150 W MT	698.3001

* Другие типы разъемов по запросу.

ABIPLAS® WELD 100 W / MT

ABIPLAS® WELD 150 W / MT

Запасные части

ABIPLAS® WELD 100 W / MT

ABIPLAS® WELD 150 W / MT

Колпачок



∅ 1,0 мм	698.0058	-
∅ 1,6 мм	698.0059	698.2033
∅ 2,4 мм	698.0016	698.2030
∅ 3,2 мм	698.0027	698.2012

Вольфрамовый электрод

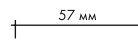
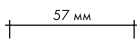

∅ 1,0 мм	698.0064	-
∅ 1,6 мм	698.0065	698.0065
∅ 2,4 мм	698.0066	698.0066
∅ 3,2 мм	698.0067	698.0067

Центрирующая втулка



∅ 1,0 мм	698.0054	-
∅ 1,6 мм	698.0055	698.2035
∅ 2,4 мм	699.0081	698.2032
∅ 3,2 мм	698.0029	698.2020

Изолятор



	698.0048	699.0041
--	----------	----------

Сопло



∅ 0,8 мм	698.0060	698.0077	-	-
∅ 1,2 мм	698.0061	698.0078	698.2036	-
∅ 1,4 мм	-	-	698.2037	-
∅ 1,6 мм	-	-	698.2038	698.2057
∅ 1,7 мм	698.0062	698.0079	-	-
∅ 1,8 мм	-	-	698.2014	-
∅ 2,0 мм	-	-	698.2015	698.2058
∅ 2,3 мм	698.0019	698.0080	698.2016	-
∅ 2,6 мм	698.0063	698.0081	698.2017	698.2059
∅ 3,0 мм	698.0030	-	698.2018	-
∅ 3,6 мм	698.0053	-	-	-

Газовый диффузор



	698.0012.2	698.2009
--	------------	----------

Защитное сопло



	698.0015	698.0082	699.0071	698.2060
--	----------	----------	----------	----------

Установочный шаблон



	698.0018	698.0083	698.2019	698.2062
--	----------	----------	----------	----------

Кабельные сборки и компоненты

I. Компоненты кабельной сборки плазменные резакИ с воздушным охлаждением

Тип	Силовой кабель		Пилотный кабель	Кабель управления	
	4 м	6 м	1 полюс	2 полюса	3 полюса
ABIPLAS®CUT 71 HF	–	116.D003	100.0074	–	100.0099
ABIPLAS®CUT 71 HF MT	–	116.D003	100.0074	–	100.0100
ABIPLAS®CUT 111 HF	–	116.D003	100.0074	–	100.0099
ABIPLAS®CUT 111 HF MT	–	116.D003	100.0074	–	100.0100
ABIPLAS®CUT 151 HF	–	116.D004	100.0074	–	100.0099
ABIPLAS®CUT 151 HF MT	–	116.D004	100.0074	–	100.0100

II. Компоненты кабельной сборки плазменные резакИ с жидкостным охлаждением

Тип	Силовой кабель SC		Силовой кабель CC		Пилотный кабель	Пилотный кабель
	6 м	12 м	6 м	12 м	1 полюс	2 полюс
ABIPLAS®CUT 200 W	115.0520	115.0525	115.0522	115.0526	100.0074	100.0099
ABIPLAS®CUT 200 W MT	115.0520	115.0525	115.0522	115.0526	100.0074	100.0099

III. Компоненты кабельной сборки горелки плазменной сварки с жидкостным охлаждением

Тип	Кабель питания 1		Кабель питания 2		Пилотный кабель	Пилотный кабель
	4 м	8 м	4 м	8 м	1 полюс	7 полюс
ABIPLAS®WELD 100 W	150.0123	150.0124	150.0125	150.0126	100.0074	100.0112
ABIPLAS®WELD 100 W MT	150.0123	150.0124	150.0125	150.0126	100.0074	100.0112
ABIPLAS®WELD 150 W	150.0123	150.0124	150.0125	150.0126	100.0074	100.0112
ABIPLAS®WELD 150 W MT	150.0123	150.0124	150.0125	150.0126	100.0074	100.0112

IV. Газовые шланги, водяные шланги и наружные шланги

Тип	Газовый шланг	Водяной шланг	Водяной шланг	Внешний шланг	
		(подача)	(обратный)	6 м	40/60 м
ABIPLAS®CUT 71 HF	–	–	–	по требованию	–
ABIPLAS®CUT 71 HF MT	–	–	–	по требованию	–
ABIPLAS®CUT 111 HF	–	–	–	по требованию	–
ABIPLAS®CUT 111 HF MT	–	–	–	по требованию	–
ABIPLAS®CUT 151 HF	–	–	–	по требованию	–
ABIPLAS®CUT 151 HF MT	–	–	–	по требованию	–
ABIPLAS®CUT 200 W	109.0032	109.0057	109.0056	–	по требованию
ABIPLAS®CUT 200 W MT	109.0032	109.0057	109.0056	–	по требованию
ABIPLAS®WELD 100 W	109.0055	109.0011	109.0011	–	по требованию
ABIPLAS®WELD 100 W MT	109.0055	109.0011	109.0011	–	по требованию
ABIPLAS®WELD 150 W	109.0055	109.0011	109.0011	–	по требованию
ABIPLAS®WELD 150 W MT	109.0055	109.0011	109.0011	–	по требованию

V. Кожаные шланги и шланговая муфта

Тип	Описание	Идент.-No.
ABIPLAS®WELD 100 W	кожаный шланг 0,8 м	108.0028
ABIPLAS®WELD 150 W		
ABIPLAS®WELD 100 W	шланговая муфта в сборе для соединения кожаного и внешнего шланга	400.0391
ABIPLAS®WELD 150 W		

Кабельные сборки и комплектующие

Запасные части

VI. Шланговые зажимы

Тип	Идент.-No. (100 шт.)	для шланга					
		102.0124	109.0011	109.0032	109.0055	109.0056	109.0057
Зажим шланга Ø=9.0 с кольцом (размер 9.5)	173.0001	•		•		•	•
Зажим шланга Ø=6.2 с кольцом (размер 6.6)	173.0006				•		
Зажим шланга Ø=7.5 с кольцом (размер 8.0)	173.0007		•				
Зажим шланга Ø=5.7 с кольцом (размер 6.1)	173.0008				•		

VII. Ручки, модули управления, триггеры, защита переключателя и шаровой шарнир / втулка

Тип	Рукоятка	Модуль управления Up/Down	Триггер	Защита выкл.	Шарнир / рукав
ABIPLAS® CUT 71 HF	748.0053.1	–	–	400.D252	–
ABIPLAS® CUT 111 HF	748.0176.1	–	–	400.D252	–
ABIPLAS® CUT 151 HF	748.0176.1	–	–	400.D252	–
ABIPLAS® CUT 200 W	758.D001	–	–	–	–
ABIPLAS® WELD 100 W	180.0109	400.0940	–	–	400.0991
ABIPLAS® WELD 150 W	180.0109	400.0940	–	–	400.0991

VIII. Трубки рукоятки, адаптеры, стяжная гайка, пружина опоры кабеля и крепление.

Тип	Ручка трубка	Адаптер для ручка трубки	Кабельная опора пружина	Монтажный компл.
ABIPLAS® CUT 71 HF MT	757.D087	500.D049	–	757.D089
ABIPLAS® CUT 111 HF MT	757.D087	500.D049	–	757.D089
ABIPLAS® CUT 151 HF MT	757.D087	400.0137	–	757.D089
ABIPLAS® CUT 200 W MT	758.1008	–	–	780.0260
ABIPLAS® WELD 100 W MT	698.1017	–	775.1341	780.0222
ABIPLAS® WELD 150 W MT	698.1017	–	775.1341	780.0222
ABIPLAS® WELD 100 W MT 70	698.1017	–	775.1341	780.0222
ABIPLAS® WELD 150 W MT 70	698.1017	–	775.1341	780.0222

IX. Каретка горелки

Тип	Каретка горелки	Расширение компл.		Держатель удлинителя	
		250 мм	440 мм	Центр. штифт	Нить
ABIPLAS® CUT 71 HF	742.D043	742.D052	–	743.0342	–
ABIPLAS® CUT 111 HF	745.D070	742.D052	–	743.0342	–
ABIPLAS® CUT 151 HF	745.D070	742.D052	–	743.0342	–
ABIPLAS® CUT 200 W MT	758.0056	742.D052	–	743.0342	–

¹ Каретка горелки (742.D121.1) включает в себя удлинительный кран. (742.D052) и центральный штифт (743.0342).

X. Конденсат-фильтр

Тип	Идент. No.
Конденсат-фильтр	743.0294
Конденсатный фильтр для замены	743.0384

Для записей

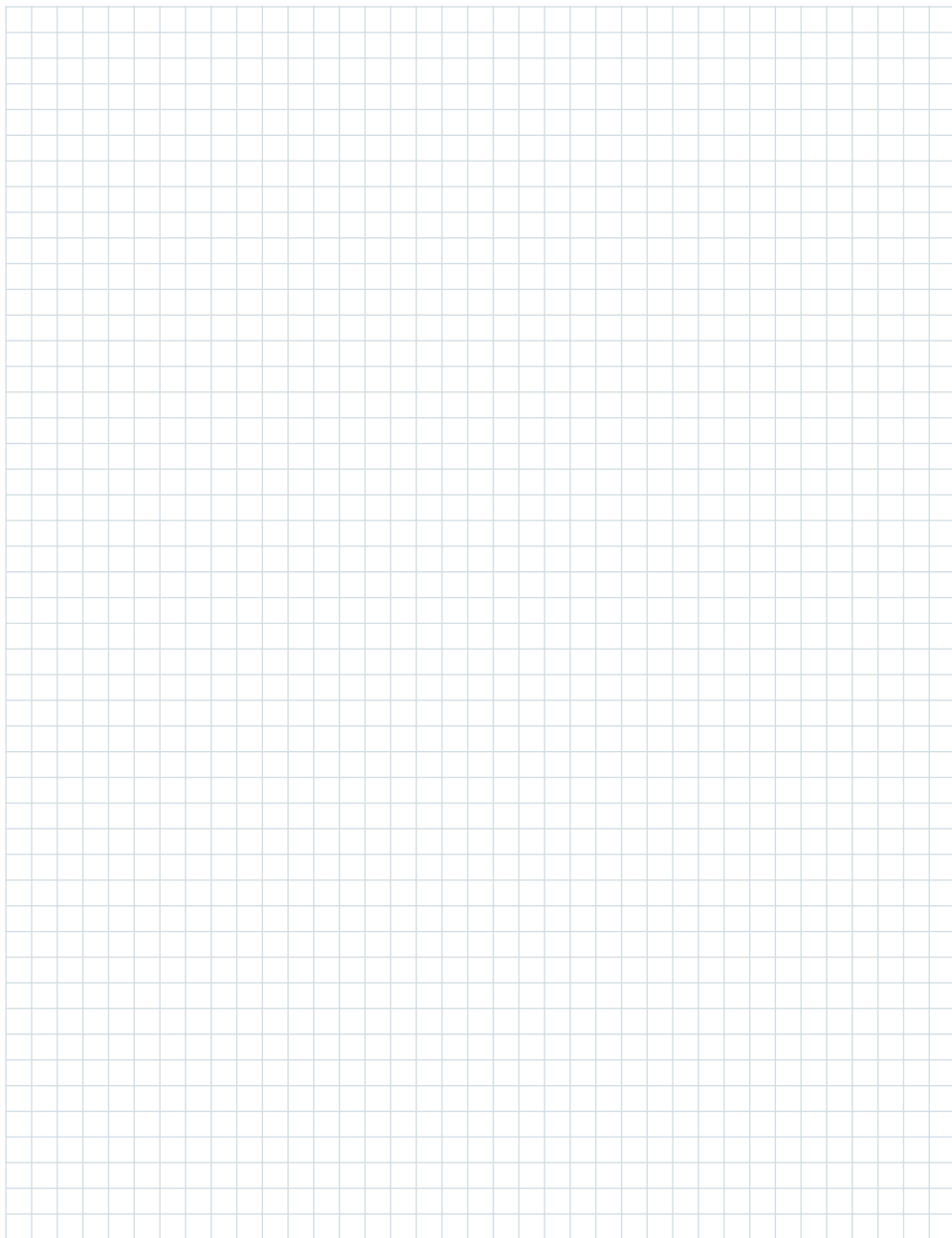



Сварочные принадлежности

Сварочные принадлежности

- Система экономии газа EWR 2 / ECOMAT 2000
- Редукторы HERCULES
- Маска, инструменты и приспособления
- Антиадгезивы и охлаждающие агенты
- Переходники, ниппеля, быстросъемные соединения
- Вольфрамовые электроды

Система байонетных разъемов

- ABIPLUG

Электрододержатели

- DE 2200 / DE 2300 / DE 2400 / DE 2500

Строгачи для канавок

- K10 / K12 / K12T / K16 / K16T

Угольные электроды "TEAM BINZEL®"

- ABIARC / ABIARC AL

Блоки принудительного охлаждения

- ABICOOOL-L CR 1000 / 1250

Система подачи сварочной проволоки

- ABICDRIVE V2

Система удаления сварочного дыма

- xFUM / FEC

Сварочные принадлежности

Система экономии газа Редукторы

Данная система позволяет одновременно, как экономить защитный газ, так и улучшать качество сварочного шва.

EWР 2



- Экономия газа до 60%
- Интеллектуальный контроль расхода газа
- Наличие современного программного обеспечения
- Сокращает выбросы CO₂ в атмосферу
- Стандартизация процесса

Новинка!

■ Система управления газом

Полная комплектация

Тип	Идент. №
EWР 2 (шунт 150А/5м, адаптер питания с гнездовыми адаптерами)	514.0259.1
EWР 2 (шунт 300А/5м, адаптер питания с гнездовыми адаптерами)	514.0260.1
EWР 2 (шунт 500А/5м, адаптер питания с гнездовыми адаптерами)	514.0261.1
EWР 2 Net (шунт 300А/5м, адаптер питания с гнездовыми адаптерами)	514.0273.1
EWР 2 Net (шунт 500А/5м, адаптер питания с гнездовыми адаптерами)	514.0274.1

ЕСОМАТ 2000



Технические данные:

Вид газа:	Защитный газ, аргон, CO ₂ и их смеси
Давление на входе:	200 bar (альтернатива 300 bar)
Давление на выходе:	10 л/мин. 0,7 bar
Расход:	2-16 л/мин. или 3-30 л/мин
Выход:	Разъем G 1/4"
Габариты:	20 x 125 x 185 мм
Вес:	2,15 kg
Редуктор ECOMAT 2000	514.Z516

Редуктор давления газа со встроенным газосберегающим устройством и расходомером. Разработан для сварки в среде защитного газа (MIG/MAG и т.д.) Экономия газа достигает до 50%.

Редукторы
давления

Редуктор давления HERCULES (Германия)

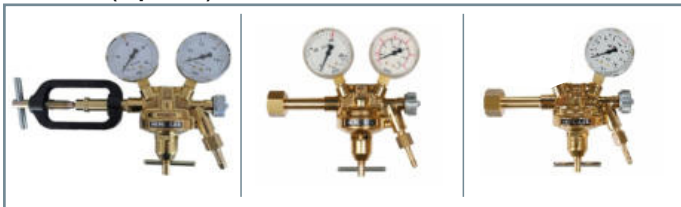

Идент. №	Газы	Параметры	Резьба на вх.	Резьба на вых. / штуцер
514.D032	Кислород	0-10bar	G3/4"	G1/4" x 6мм
514.D033	Ацетилен	0-1,5bar	обойма	G3/8" LH x 8мм
514.D034	Пропан	0-3,5bar	W 21,8x1/14" LH	G3/8" LH x 8мм
514.D051	Ar./CO ₂	0-30л/мин.	G3/4"	G1/4" x 6мм

Редукторы **HERCULES** - брендовые редукторы, премиум класса. Каждый редуктор был испытан в соответствии с его классом (диапазон давления) на соответствие функциональности и герметичности (утечка газа).

Все соответствующие классу редуктора характеристики, необходимые для функционирования системы регулировки, в проточной и выпускной зонах, настроены заводом-изготовителем и должны оставаться неизменными.

Редукторы не подлежат дополнительному контролю и повторной проверке!

Сварочные принадлежности

Инструменты и приспособления

Самозатемняющаяся маска сварщика ADF 600S



Технические данные:	
Тип маски:	активная
Тип сварки (применения):	MMA, TIG, MIG/MAG, SMAW плазменная сварка и резка, шлифовка.
Порог срабатывания TIG:	10 A
Исходное затемнение:	3,5 DIN
Диапазон затемнения светофильтра:	9-13 DIN
Время срабатывания, от светлого к темному:	0,0001 сек.(0,1мс)
Режим шлифования (grinding):	есть
Тип батареи:	солнечная
Рабочая температура:	от -10 до +55°C
Вес:	435 г

Маска сварщика	Идент. № 519.0009.1
Внешняя защитная пластина 118x108мм	Идент. № 519.0012.10
Внутренняя защитная пластина 96x48мм	Иден. № 519.0014.5

Специальные клещи для очистки



1 Специальные клещи для очистки (FIX)

№ 1 для сопел диам. 12-15 мм	Идент. №: 193.0013
№ 2 для сопел диам. 15-18 мм	Идент. №: 193.0014

Зажимы массы



Зажимы массы

- | | |
|--|-------------------|
| 2 Зажим Crocodile Style 20
200A | Идент. № 513.0011 |
| 3 Зажим Crocodile Style 30
300A | Идент. № 513.0012 |
| 4 Зажим Crocodile Style 40
400A | Идент. № 513.0014 |
| Зажим Crocodile Style 60
600A | Идент. № 513.0015 |
| 5 Зажим массы винтовой 60G-Style
600A | Иден. № 513.0024 |

Точило, резак для шлангов и расходомер



- | | |
|------------------------------------|-------------------|
| 6 Точило для пластмассовых каналов | Идент. № 191.0064 |
| 7 Резак для каналов | Идент. № 191.0062 |
| 8 Расходомер для газа | Идент. № 191.0003 |

Сварочные принадлежности

Антиадгезивы

Средства
защиты от брызг

1 Спрей пистолетный BINZEL

Препятствует налипанию брызг, увеличивает ресурс наконечника, вставки и сопла. Не содержит силикон фрионов и других озоноразрушающих веществ. Содержание: 400 мл

(уп. 12 шт.)

Идент. № 192.0213.1



2 Спрей керамический

Керамический защитный спрей ABICOR BINZEL® произведён особой технологии и не содержит силикона.

Этот недавно разработанный защитный спрей особенно подходит для автоматизированных и продолжительных процессов сварки.

Содержание: 400 мл

(уп. 12 шт.)

Идент. № 192.0229.1



3 Спрей пистолетный NF (невоспламеняющийся)

Предназначен для защиты деталей сварочной горелки от налипания сварочных брызг. Способствует увеличению срока службы быстро изнашивающихся деталей горелки.

Не содержит силикона.

Содержание: 300 мл

(уп. 12 шт.)

Идент. № 192.0315.1



4 Паста "Дюзофикс"

Препятствует налипанию брызг, увеличивает ресурс наконечника, вставки и сопла. Содержание: 300 мл

(уп. 12 шт.)

Идент. №: 192.D033



5 Средство против налипания брызг ROBO

Препятствует налипанию брызг, увеличивает ресурс наконечника, вставки и сопла.

1 литр Идент. №: 192.0056

5 литров Идент. №: 192.0052

20 литров Идент. №: 192.0048

200 литров (б/рис) Идент. №: 192.0046

6 Кран сливной

для бочки 200 л

Идент. №: 192.0109



Сварочные принадлежности

Антиадгезивы и охлаждающие агенты

Средство
защиты от брызг

7 Эмульсия ABIBLUE - защита от сварочных брызг

ABIBLUE используется со всеми видами сварки, в том числе с лазерной и плазменной резкой. Является экологически чистым средством, отличная смачиваемость поверхности даже при малых объемах ABIBLUE. Синий цвет индикатора - показывает достаточное ли количество жидкости нанесено на заготовку. Защищает свариваемые поверхности, не влияя на последующие процессы покрытия (лакокраски, оцинковки и т.д.) Защищает от повышенного ввода водорода при сварке алюминия. **Морозостойкий.**

Канистра 10 л Идент. №: 192.0239.1



8 Ручной распылительный насос

Идент. №: 192.0164



9 Ручной распылительный насос с металлическим баллоном – без заполнения (уп. 12 шт.)

Идент. №: 192.0163



Охлаждающие
агенты

10 Охлаждающий агент BTC-20NF

Специальное охлаждающее средство ABICOR BINZEL®, морозоустойчивость до -17°C для всех жидкостно охлаждаемых установок сварки и резки.

5 литров Идент. №: 192.0265

20 литров Идент. №: 192.0267

Кран сливной
для бочки 200 л Идент. №: 192.0109



11 Охлаждающий агент BTC-50NF

Специальное охлаждающее средство ABICOR BINZEL®, морозоустойчивость до -45°C для всех жидкостно охлаждаемых установок сварки и резки.

5 литров Идент. №: 192.0175.1

20 литров Идент. №: 192.0176.1

200 литров Идент. №: 192.0177.1

Кран сливной
для бочки 200 л Идент. №: 192.0109



12 Тестер электропроводимости Primo 5

Идеально подходит для проверки электропроводимости. Благодаря своей компактной конструкции, позволяет выполнить измерения даже быстрее и проще.

Его длинный и прочный измерительный зонд требует минимального обслуживания и по-прежнему обеспечивает точное измерение.

Идент. № 514.0062.1



Охлаждающий агент от ABICOR BINZEL® позволяет избежать:

1. Истончению меди, жилы становятся ломкими и хрупкими при перегревании.
2. В результате электролиза меди, происходит «запаивание» охлаждающих каналов.
3. Электролитическая коррозия, из-за не соблюдения сроков замены охлаждающей жидкости.



Внимание! Все изделия в этом каталоге товарные знаки являются собственностью соответствующих фирм.

Принадлежности для сварки

Быстросъемные соединения

	Наименование	Спецификация	Идент №
	Быстросъемное соединение NW5 G1/8" AG	маркировка красная	177.0013
	Быстросъемное соединение NW5 G1/8" AG	маркировка синяя	177.0014
	Быстросъемное соединение NW5	с Т. D=8мм	177.0015.0
	Быстросъемное соединение NW5	с накидной гайкой G1/4"	501.0158
	Быстросъемное соединение NW5	с накидной гайкой G3/8" и язычком	501.0163
	Быстросъемное соединение NW5	с накидной гайкой 12 x 1	501.0176
	Быстросъемное соединение NW5	с 5/8"-18G UNF-LH AG	501.0188
	Быстросъемное соединение NW5	с накидной гайкой G3/8"	501.0189
	Быстросъемное соединение NW2,7 G1/8" AG		177.0001
	Быстросъемное соединение NW5 G1/8" IG		177.0002
	Быстросъемное соединение NW5 G1/8" AG		177.0003
	Быстросъемное соединение NW5	с Т. D=4мм	177.0007
	Быстросъемное соединение NW6	с Т. D=6мм	177.0008
	Быстросъемное соединение NW2,7	с Т. D=4мм	177.0009
	Быстросъемное соединение NW7,2	с Т. D=6мм	177.0010
	Быстросъемное соединение NW5	с Т. D=6мм самозакрывающееся	177.0016
	Быстросъемное соединение G3/8" AG		177.0012

Быстросъемные соединения

Изображение	Наименование	Спецификация	Идент №
	Быстросъемное соединение NW5	с резьбовой втулкой D=8мм	501.0190
	Быстросъемное соединение NW5	с накидной гайкой G1/2"	501.0191
	Быстросъемное соединение NW5	с накидной гайкой M12 x 1,5	501.0194
	Быстросъемное соединение NW5	с резьбовой втулкой D=10мм	501.0195
	Быстросъемное соединение NW5	с накидной гайкой 7/8" - 14G UNF	501.0196
	Быстросъемное соединение NW5	с накидной гайкой 14 x 1	501.0197
	Быстросъемное соединение NW5	с резьбовой втулкой D=6,5мм	501.0204
	Быстросъемное соединение NW2,7	с резьбовой втулкой D=6,5мм	501.0230
	Быстросъемное соединение NW5	с втулкой D=6мм	501.0270
	Быстросъемное соединение NW5	с накидной гайкой 5/8" - 18G UNF	501.1795
	Быстросъемное соединение NW5	маркировка красная с резьбовой втулкой D=6,5мм	501.2403
	Быстросъемное соединение NW5	маркировка синяя с резьбовой втулкой D=6,5мм	501.2404
	Быстросъемное соединение NW5	с Т, D=6мм	560.0017
	Быстросъемное соединение NW5 CRNG20	роликовый канал NG	783,5207,1
	Быстросъемное соединение NW5 - G1/4" AG		850,0263
	Ниппель NW5	самозакрывающееся	501.2318
	угловой разъем	90° для подключения 2 горелок	850.0235

Сварочные принадлежности

Вольфрамовые электроды

Важный фактор для оптимального результата сварки...

При аргонодуговой сварке (TIG) помимо горелки, источника и защитного газа, неплавящийся электрод является значимой предпосылкой для успешной работы.

При выборе вольфрамового электрода следует соблюдать следующие пункты:

- Вид вольфрамового электрода
- Диаметр электрода
- Качество шлифовки и шероховатость электрода
- Геометрия конца электрода



Нерadioактивные альтернативы торированным вольфрамовым электродам ...

Влияние добавок на характеристики электрода

E3®

Электроды с добавками оксидов редкоземельных элементов (смесь оксидов). В сравнении с торированными электродами, данные электроды гораздо менее вредны для окружающей среды и не радиоактивны. Неторированные, нерadioактивные электроды применимы во всем диапазоне мощностей постоянного тока (DC) и переменного тока сварки (AC) нелегированной и высоколегированных сталей, сплавов алюминия, титана, никеля, меди и магния. Благодаря своим отличным свойствам поджига, они идеально подходят для автоматизированных процессов. Благодаря низкой температуре электродов увеличивается токовая нагрузка и срок службы по сравнению с торированными электродами.

Цветная маркировка: E3® = лиловый

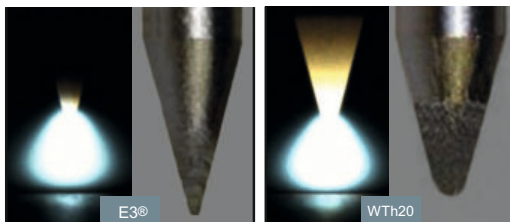

Электроды E3® после 150 поджигов имеют гораздо более низкий износ пика электрода, чем электроды WTh 20. Электроды E3®, при длительных периодах работы обеспечивают быстрый и надёжный поджиг по сравнению с электродами WTh 20

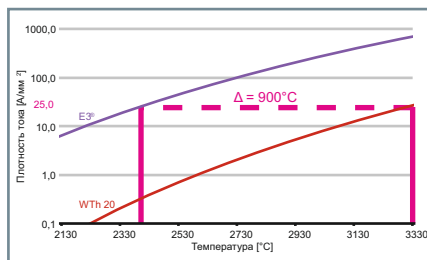

При одинаковой плотности тока, электроды E3® остаются приблизительно на 900°C холоднее, чем электроды WTh и, таким образом, имеют гораздо более высокую нагрузочную способность.

Сварочные принадлежности

Вольфрамовые электроды

WL 10 / 15 / 20 Электроды с добавкой оксида лантана универсальные и применяются почти во всех областях сварки DC и AC. Главное применение они находят при сварке не- и высоколегированных сталей как и сплавов алюминия, никеля, меди и магния. Дальше они используются при микроплазменной сварке. Благодаря хорошим свойствам поджига идеально подходят для автоматической сварки.
Цветная маркировка: **WL 10 = черный / WL 15 = золотой / WL 20 = синий**

WC 20 Универсальные электроды практически для всех процессов сварки TIG, не радиоактивны. Благодаря добавке оксида церия (CeO₂) электроды данного типа обладают рабочими свойствами, схожими с WT электродами. Применяются для сварки нелегированных и высоколегированных сталей, алюминия, титана, никеля, меди и сплавов магния в режимах DC и AC.
Цветная маркировка: **WC 20 = серый**

WZ 08 Вольфрамовые электроды с добавкой циркония уменьшают опасность попадания вольфрама в сварной шов. Область применения данных электродов является сварка переменным током (AC).
Цветная маркировка: **WZ 08 = белый**

WP Электроды без добавок – состоящие из чистого вольфрама. Главной областью применения этих электродов является сварка переменным током (AC) сплавов алюминия при хорошей устойчивости дуги. Электроды WP не пригодны для сварки прямым током (DC).
Цветная маркировка: **WP = зеленый**

Вольфрамовые электроды согл. EN 26848 / ISO 6848 (уп. 10 шт.)

длина 175 мм
Ø электрода

	E3® лиловый	WL10 черный	WL15 золотой	WL20 синий	WC20 серый	WZ08 белый	WP зеленый
1,0 мм	700.0304.10	700.0157	700.1183	700.0219	700.0166	700.0028	700.0003
1,6 мм	700.0306.10	700.0158	700.1184	700.0220	700.0167	700.0030	700.0007
2,0 мм	700.0307.10	700.0159	700.1185	700.0221	700.0168	700.0032	700.0009
2,4 мм	700.0308.10	700.0160	700.1186	700.0222	700.0169	700.0034	700.0012
3,0 мм	700.0309.10	-	700.0254	700.0241	700.0250	700.0248	700.0137
3,2 мм	700.0310.10	700.0162	700.1187	700.0223	700.0170	700.0036	700.0016
4,0 мм	700.0311.10	700.0163	700.0255	700.0242	700.0171	700.0037	700.0018

Рекомендовано для лучшего результата E3:
угол и направление шлифовки

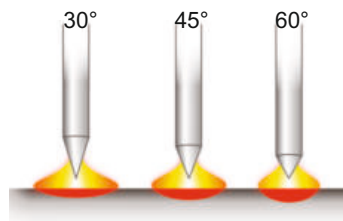
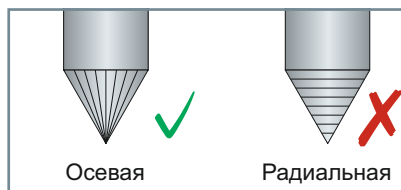
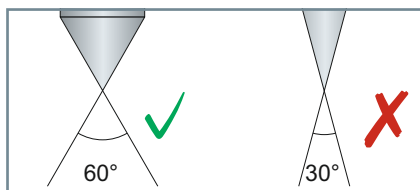

- Угол заточки 60°
- Баланс: около 25% +, около 75% -
- Макс. частота около 75 Гц
- Пусковой ток: минимальный

Система байонетных разъемов ABIPLUG

Plug & weld! ABIPLUG – соединение с надежным контактом.

Система разъемов ABIPLUG от ABICOR BINZEL® – разработанная для надежных и безопасных токовых соединений в области дуговой сварки – гарантирует наивысшую степень безопасности установок. Поставляется на выбор в комбинациях панельное гнездо / кабельный штекер или панельный штекер / кабельное гнездо.

Преимущества:

- Надежное и быстрое соединение – предотвращающее прокручивание благодаря квадратной геометрии профиля ABICOR BINZEL®
- Высокая прочность от пробоя – максимальная защита установок
- Простой монтаж, оптимальное крепление и хорошая токопередача
- Подходит к оборудованию практически всех производителей – применяется в металлических или пластмассовых корпусах
- Соответствует новым нормам EN 60 974-12



Технические
данные:

Система байонетных разъемов

Тип	Ток (А)	Кабель (мм ²)	Ø разъемного соединения (мм)
*10-25	125	до 10	9
*10-25	150	10-16	9
*10-25	200	16-25	9
*35-50	250	25-35	13
*35-50	300	35-50	13
*50-70	400	50-70	13
*70-95	500	70-95	13

* = ABI-CM / ABHF или ABI-CF / ABHM

ABI-CM (Cable Male) = кабельный штекер

ABI-CF (Cable Female) = кабельное гнездо

ABI-IM (Insert Male) = панельный штекер

ABI-IF (Insert Female) = панельное гнездо

Система байонетных разъемов ABIPLUG



Панельные гнезда

1	ABHF 10-25	Идент. №: 511.0304
2	ABHF 35-50	Идент. №: 511.0314
3	ABHF 50-70	Идент. №: 511.0330
4	ABHF 70-95	Идент. №: 511.0309

Кабельные штекера

5	ABCM 10-25	Идент. №: 511.0305
6	ABCM 35-50	Идент. №: 511.0315
7	ABCM 50-70	Идент. №: 511.0331
8	ABCM 70-95	Идент. №: 511.0342



Панельные штекера

9	ABHM 10-25	Идент. №: 511.0306
10	ABHM 35-50	Идент. №: 511.0316
11	ABHM 50-70	Идент. №: 511.0332
12	ABHM 70-95	Идент. №: 511.0320

Кабельные гнезда

13	ABCF 10-25	Идент. №: 511.0303
14	ABCF 35-50	Идент. №: 511.0313
15	ABCF 50-70	Идент. №: 511.0329
16	ABCF 70-95	Идент. №: 511.0340



Электрододержатели

DE 2200 / DE 2300 / DE 2400 / DE 2500

Классика сварки штучным электродом ...

Электрододержатели используются для ручной сварки штучным электродом. Сварка штучным электродом является одним из самых старых и универсальных способов дуговой сварки, который применяется до настоящих времен. Она отличается относительно малыми инвестиционными затратами и своей универсальностью. Электрододержатели "KURT HAUFE" за прошедшие десятилетия уже в несколько миллионов раз оправдали себя и, благодаря их очень прочной конструкции, представляют собой идеальный инструмент для профессионала как, например, в судостроении или при строительстве трубопроводов и мостов.

Помимо традиционной версии для подключения кабеля с помощью кабельного наконечника, новая серия "К" предусматривает крепление кабеля гильзой.

Аргументы говорящие сами за себя:

- Овальная, высокопрочная теплоизолирующая рукоятка
- Механически и термически высокоустойчивые изоляционные материалы
- Жесткая фиксация электрода в четырех положениях
- Широкий диапазон применения электродов и сварочного кабеля



Технические данные:

Тип	Нагрузка		Ø электрода	Кабель	Болт крепления ²⁾
	ПВ 60%	ПВ 35%			
DE 2200 / К ¹⁾	200 А	250 А	2,0–4,0 мм	25 / 35 мм ²	M8
DE 2300 / К ¹⁾	300 А	400 А	2,0–6,3 мм	35 / 70 мм ²	M8
DE 2400 / К ¹⁾	400 А	500 А	4,0–8,0 мм	50 / 95 мм ²	M10
DE 2500 / К ¹⁾	500 А	600 А	4,0–10,0 мм	70 / 120 мм ²	M10

¹⁾ К=присоединение кабеля с помощью зажимной гильзы

²⁾ для кабельного наконечника

Электрододержатели

DE 2200 / DE 2300 / DE 2400 / DE 2500

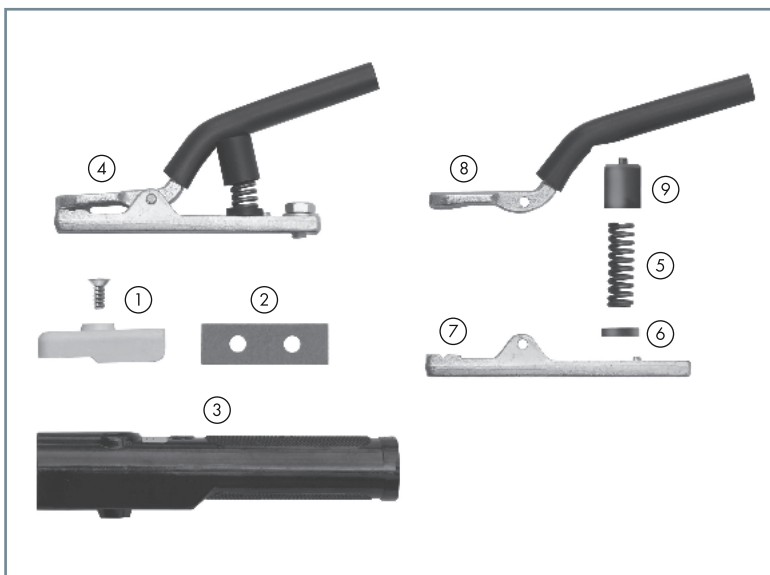

Электрододержатель в сборе

Тип	Идент. №
Электрододержатель DE 2200	512.D060
Электрододержатель DE 2300	512.D070
Электрододержатель DE 2400	512.D080
Электрододержатель DE 2500	512.D090
Электрододержатель DE 2200 K	512.D470
Электрододержатель DE 2300 K	512.D471
Электрододержатель DE 2400 K	512.D472
Электрододержатель DE 2500 K	512.D480

Запчасти и расходники

Поз.	Описание	Идент. №			
		DE 2200 / K	DE 2300 / K	DE 2400 / K	DE 2500 / K
1	Изол. накладки (уп. 2 шт.)	512.D021	512.D031	512.D041	512.D091
2	Изол. пластина	-	512.D032	512.D032	512.D032
3	Ручка	512.D483.1	512.D486.1	512.D145	512.D145
4	Передняя часть	512.D268	512.D384	512.D272	512.D274
б/рис	Передняя часть „K”	512.D473	512.D474	512.D475	512.D481
5	Пружина	512.D025	512.D035	512.D035	512.D035
6	Шайба	512.D026	512.D036	512.D036	512.D036
7	Нижняя часть	512.D276	512.D278	512.D280	512.D282
б/рис	Нижняя часть „K”	512.D416	512.D418	512.D422	512.D424
8	Рычаг	512.D028	512.D201	512.D048	512.D098
9	Изол. колпачек	512.D029	512.D039	512.D039	512.D039
б/рис	Зажимная гильза „K”	511.0048	511.0065	511.0104	511.0104

Строгачи

K10 / K12 / K12 T / K16 / K16 T / K20

Надежны и безопасны...

Строгачи служат для строжки канавок, подготовки и обработки швов, удаления дефектов литья, а также для резки и пробивки металла.

Аргументы:

- Высокопрочная, теплоизолирующая рукоятка
- Регулировка воздуха с помощью поворотного вентиля
- Высокая пропускная способность воздуха
- Гибкий специальный кабель
- Версия "Т" с поворотным шарниром
- Поворотные сопла для круглых и плоских электродов



Технические данные:

Тип	Нагрузка	ПВ	Круглый эл. Ø	Плоский эл.		Сж. воздух макс.	Разъем для воздуха
				ширина (мм)	толщина (мм)		
K10	500 А	60%	4-10 мм	15 / 20	4	10 бар	3/8"-18 NPT
K12 / T	600 А	60%	4-12 мм	15 / 20	4-5	10 бар	3/8"-18 NPT
K16 / T	1000 А	60%	8-16 мм	15 / 20 / 25	4-5	10 бар	3/8"-18 NPT
K20	1500 А	60%	8-19 мм	15 / 20 / 25	4-5	10 бар	13 мм

Строгач в сборе

Тип		Идент. №	
		2.1 м	3.0 м
Строгач K10	в сборе с шланговым пакетом	516.D124	516.D001
Строгач K12	в сборе с шланговым пакетом	516.D125	516.D002
Строгач K12 T	в сборе с шланговым пакетом	516.D154	516.D142
Строгач K16	в сборе с шланговым пакетом	516.D126	516.D003
Строгач K16 T	в сборе с шланговым пакетом	516.D155	516.D150
Строгач K20	в сборе с шланговым пакетом	—	516.D167.1



Строгачи K10 / K12 / K12 T / K16 / K16 T / K20

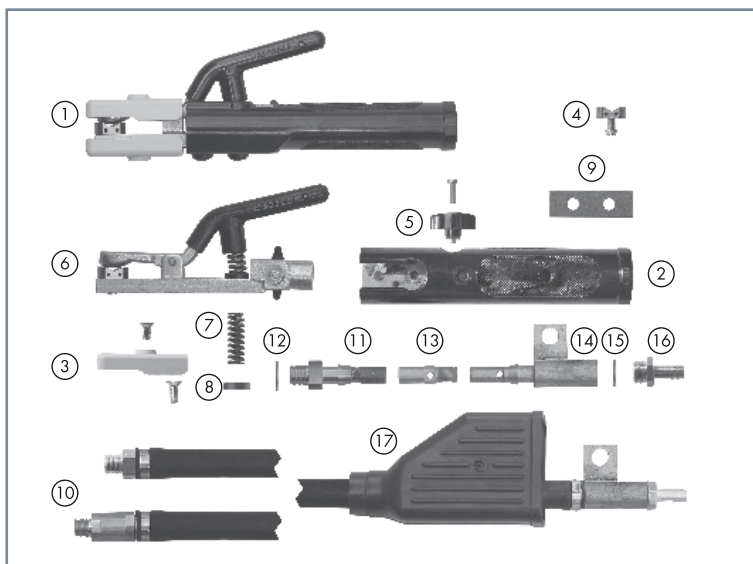

Комплектующие
и расходные
материалы

Поз.	Описание	Идент. №					
		K10	K12	K12 T	K16	K16 T	K20
1	Строгач без кабеля	516.D028	516.D028	516.D028	516.D040	516.D040	516.D195.1
2	Ручок/я	516.D011	516.D011	516.D011	516.D011	516.D011	516.D011
3	Изоляционные накладки (уп. 2 шт.)	512.D091	512.D091	512.D091	516.D042	516.D042	516.D196.2
4	Сопло (для кр. электрода)	516.D026	516.D026	516.D026	516.D044	516.D044	516.D044
5	Ручка вентиля	516.D012	516.D012	516.D012	516.D012	516.D012	516.D012
6	Передняя часть	516.D027	516.D027	516.D027	516.D041	516.D041	516.D192.5
7	Пружина	516.D013	516.D013	516.D013	516.D013	516.D013	516.D013
8	Прокладка	512.D036	512.D036	512.D036	512.D036	512.D036	512.D036
9	Изол. пластина	512.D032	512.D032	2x512.D032	512.D032	2x512.D032	512.D032
10	Кабель в сборе для 2,1 м	516.D127	516.D129	516.D156	516.D130	516.D157	-
	Кабель в сборе для 3,0 м	516.D050	516.D018	516.D143	516.D048	516.D151	516.D168.1
11	Переходник	516.D051	516.D022	-	516.D043	-	516.D043
12	Уплотн. кольцо (уп. 10 шт.)	516.D053	516.D053	516.D053	516.D053	516.D053	516.D053
13	Переходник	-	516.D160	516.D160	516.D161	516.D161	516.D161
14	Разъем	516.D135	516.D158	516.D158	516.D158	516.D158	516.D158
15	Уплотн. кольцо (уп. 10 шт.)	001.D170	001.D170	001.D170	001.D170	001.D170	001.D170
16	Резьбовая втулка	001.D171	001.D172	001.D172	001.D172	001.D172	001.D172
17	Изол. муфта	516.D134	516.D134	516.D134	516.D134	516.D134	516.D134
б/рис	Наружный шланг для 2,1 м	516.D128	516.D131	-	516.D131	-	-
	Наружный шланг для 3,0 м	516.D055	516.D021	-	516.D021	-	516.D021
б/рис	Сопло для пл. электрода 15/20	516.D023	516.D023	516.D023	516.D023	516.D023	516.D023
б/рис	Сопло для пл. электрода 15	516.D024	516.D024	516.D024	516.D024	516.D024	516.D024
б/рис	Сопло для пл. электрода 20	516.D025	516.D025	516.D025	516.D025	516.D025	516.D025
б/рис	Сопло для пл. электрода 25	-	-	-	516.D045	516.D045	516.D045

Угольные электроды "TEAM BINZEL®"

ABIARC

Абсолютная
эффективность ...

Угольные электроды TEAM BINZEL® изготавливаются из синтетического графита и покрыты чистой медью. Гамма продукции содержит большое разнообразие форм и диаметров.



Особые свойства:

- Покрытие из чистой меди – для наилучшей электропроводности
- Высокая плотность – высокая эффективность удаления металла
- Высокая стойкость – низкие расходы
- Стабильное качество – надежные процессы
- Соединяемые электроды - высокая экономичность

Вес удаленного металла к длине используемого электрода

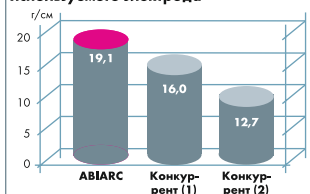

ABIARC

Угольные электроды ABIARC (DC) штучные

Тип	Ток (А)	Уп. (шт.)	Идент. №
4 x 305 мм (5/32" x 12")	250	50	515.0015
5 x 305 мм (3/16" x 12")	300	50	515.0016
6,5 x 305 мм (1/4" x 12")	400	50	515.0017
8 x 305 мм (5/16" x 12")	500	50	515.0018
9,5 x 305 мм (3/8" x 12")	600	50	515.0019
13 x 355 мм (1/2" x 14")	900	50	515.0020

Угольные электроды ABIARC (AC) штучные

Тип	Ток (А)	Уп. (шт.)	Идент. №
4 x 305 мм (5/32" x 12")	250	50	515.0021
5 x 305 мм (3/16" x 12")	300	50	515.0022
6,5 x 305 мм (1/4" x 12")	350	50	515.0023
13 x 355 мм (3/8" x 12")	450	50	515.0024

Угольные электроды ABIARC (DC) соединяемые

Тип	Ток (А)	Уп. (шт.)	Идент. №
9,5 x 430 мм (3/8" x 17")	600	50	515.0027
13 x 430 мм (1/2" x 17")	1400	50	515.0028
16 x 430 мм (5/8" x 17")	1800	50	515.0029
19 x 430 мм (3/4" x 17")	2000	50	515.0030

Угольные электроды ABIARC (DC) плоские

Тип	Ток (А)	Уп. (шт.)	Идент. №
10 x 5 x 305 мм	400	50	515.0025
15 x 5 x 305 мм	550	50	515.0026

ABIARC AL

Низкая эмиссия ...

Этот новый тип угольных электродов со специальным алюминиевым сердечником обеспечивает меньшую эмиссию опасных веществ, таких как окись углерода, хрома, никеля, меди и железа.

Электроды ABIARC AL, кроме того, снижают выброс вредных веществ в атмосферу до 70%.

Угольные электроды ABIARC AL (AC) для строжки

Тип	Ток (А)	Уп. (шт.)	Идент. №
6,5 x 305 мм (1/4" x 12")	400	50	515.0032.50
8 x 305 мм (5/16" x 12")	500	50	515.0033.50
9,5 x 305 мм (3/8" x 12")	600	50	515.0034.50
13 x 355 мм (1/2" x 14")	900	50	515.0035.50

Блоки принудительного охлаждения

ABICOOOL-L CR 1000 / 1250

Портативные блоки охлаждения для самого широкого применения!

- Высокая производительность, мобильность и компактный дизайн
- Быстросъемные соединения для экономии времени при подключении
- Встроенное реле контроля протока жидкости для защиты горелки и блока
- Легкодоступный бак с индикатором уровня охлаждающей жидкости для удобного наполнения и слива охлаждающей жидкости
- Защита помпы и двигателя от перегрева для продолжительного срока службы
- Легкий и прочный корпус для быстрой транспортировки к месту проведения работ



ABICOOOL-L CR 1000



ABICOOOL-L CR 1250

Технические данные:

Тип:	CR 1000	CR 1250
Теплообменник	2-х рядный	3-х рядный
Напряжение питания	230 В 50 / 60 Гц	230 В / 50 / 60 Гц
Помпа	производительность - до 7 л/мин. высота подачи - до 35 м	производительность - до 7 л/мин. высота подачи - до 35 м
Давление помпы	3,5 Бар	3,5 Бар
Производительность	1000 Вт с водой 750 Вт с BTC-20	1250 Вт с водой 1050 Вт с BTC-20
Уровень шума на расст. 1 м	67 Дб	67 Дб
Вес	14,9 кг	16,7 кг
Габаритные размеры	490 / 250 / 410 мм	690 / 250 / 340 мм
Емкость резервуара	6 литров	6 литров
Соединение	быстросъемное NW 5	быстросъемное NW 5

Тип	Напряжение сети	Частота	Идент. №
CR 1000	230 V	50 / 60 Гц	850.1001.1
CR 1250	230 V	50 / 60 Гц	850.1051.1

Рекомендация:

Для охлаждения установок и резаков для плазменной резки и сварки, используйте – BTC-20 или BTC-50 специальные охлаждающие агенты ABICOR BINZEL®

Подключать только с предохранителем двигателя!

Система подачи сварочной проволоки ABIDRIVE V2 воздушное и жидкостное охлаждение



Система подачи сварочной проволоки ABIDRIVE V2

- Специально разработана для промышленного использования
- Оптимальная и постоянная подача проволоки
- Использование при ручной и автоматизированной TIG сварке
- Индивидуальный промежуточный шланговый пакет между ABIDRIVE V2 и TIG источником
- Система подачи проволоки легко адаптируется с воздушными и жидкостными горелками охлаждения ABITIG
- Сварочные горелки серии ABITIG и система подачи холодной проволоки интегрированы с модулем управления внутри подающего устройства и создают законченную систему

- 2/4-Т тактный контроллер горелки
- Режим интервал
- Свободный выбор сварочных параметров
- Чистота регулировки скорости 0,02 м/мин
- Четыре ведущих ролика (зубчатые)
- Плавный старт



ABITIG® 450 W

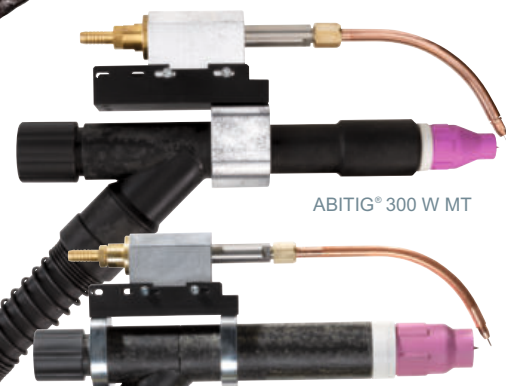

ABITIG® 300 W MT



ABITIG® 500 W MT

Технические данные (IEC 60974)

Система подачи сварочной проволоки “ABIDRIVE V2”

Вес:	17 кг
Размер (ДхШхВ):	674x259x480 мм
Скорость подачи проволоки:	0,2-8,0 м / мин.
Размер роликов:	0,8 - 1,6 мм
Питание сети:	230 В / 50 Гц +/-10%
Потребляемая мощность:	90Ватт
Класс защиты:	IP 21

Система подачи сварочной проволоки ABIDRIVE V2

Подключение ABIDRIVE V2

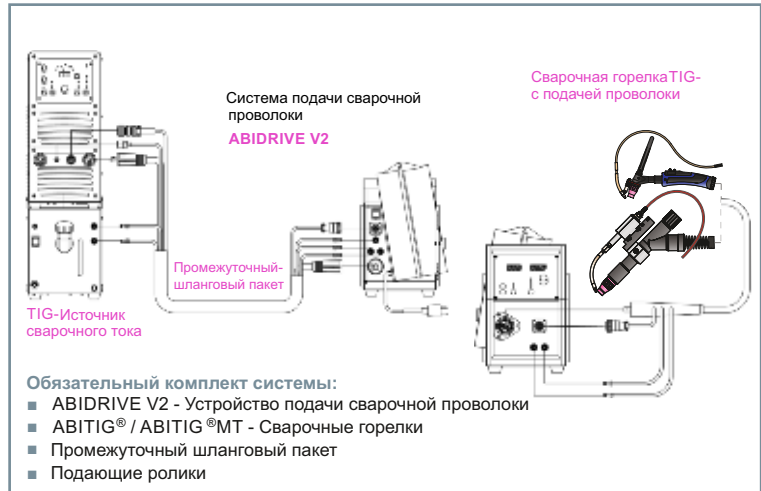

ABIDRIVE V2

ABIDRIVE V2

Описание	Идент. №
Устройство ABIDRIVE V2 без кабелей и подающих роликов	525.2002.1

Ролики

Подающие ролики

Описание	Идент. №
для алюминия 1.0 мм канавка 4x U-паз / ведущий	525.2053.1
для алюминия 1.2 мм канавка 4x U-паз / ведущий	525.2004.1
для алюминия 1.6 мм канавка 4x U-паз / ведущий	525.2005.1
для стали 0.8 мм канавка 2x V-паз / 2x гладкий	525.2008.1
для стали 1.0 мм канавка 2x V-паз / 2x гладкий	525.2009.1
для стали 1.2 мм канавка 2x V-паз / 2x гладкий	525.2010.1
для стали 1.6 мм канавка 2x V-паз / 2x гладкий	525.2011.1
для стали 0.8 мм канавка 2x V-паз / 2x гладкий ведомый	525.2012.1
для стали 1.0 мм канавка 2x V-паз / 2x гладкий ведомый	525.2013.1
для стали 1.2 мм канавка 2x V-паз / 2x гладкий ведомый	525.2014.1

Шланговые пакеты

TIG Промежуточный шланговый пакет (L=2.00 м)

Разъёмы	Кабель упр.	Газ	Жидкость		Идент. №
			Вход	Выход	
ABI-CM 50-70	Tuchel, 5 кон.	G1/8"	NW 5мм	NW 5мм	EWM® 525.2018
ABI-CM 50-70	Tuchel, 5 кон.	NW 2.7 мм	NW 5мм	NW 5мм	Lorch® 525.2019
ABI-CM 50-70	Binder, 7 кон.	NW 2.7 мм	NW 5мм	NW 5мм	Rehm® 525.2020
G 1/4"	Amphenol, 7 кон.	центр.	NW 5мм	NW 5мм	Kemppi® 525.2021
GZ-0	Tuchel, 5 кон.	центр.	NW 5мм	NW 5мм	Merkle® 525.2023
ABI-CM 50-70	Tuchel, 5 кон.	G1/4"	NW 5мм	NW 5мм	Jäckle® 525.2025
Центр. штекер	Tuchel, 9 кон.	центр.	NW 5мм	NW 5мм	Fronius® 525.2026
G 3/8"	Amphenol, 4 кон.	G 1/4"	G 3/8"	Центр.	Kemppi® 525.2027
ABI-CM 50-70	Amphenol, 2 кон.	G 1/8"	NW 5мм	NW 5мм	Esab® 525.2028
Центр. штекер	Tuchel, 5 кон.	центр.	NW 5мм	NW 5мм	Oerlikon® 525.2030
Центр. штекер	Центр.	центр.	NW 5мм	NW 5мм	Esab® 525.2031

Горелки

ABITIG / MT

Описание	Идент. №
ABITIG® 200 GRIP 4м BIS-75	525.2035.1
ABITIG® MT 200 4,00м GZ-2 с подачей холод. проволоки	525.1015
ABITIG® 260W GRIP 4м BIS-75	525.2034.1
ABITIG® MT 260W 4,00м WZ-2 с подачей холод. проволоки	525.1018

Системы удаления сварочного дыма

FEC / xFUME

Идеальна подходит для промышленного использования

- Надежный, компактный, прочный и мобильный
- Использование в тяжелых промышленных условиях
- Компактное и гибкое решение для ручной сварки
- Два поста от одной установки
- Высокопроизводительное решение для роботизированных сварочных постов
- FEC Циклонная технология для предварительного разделения частиц

FEC

Технические данные:

Описание:	FEC
Макс. расход воздуха:	230 м ³ / ч
Макс. давление:	19,000 Па
Диам. соединения:	50 мм
Вес:	около 25 кг
Уровень шума:	76 дБ (А)
Напряжение:	115 В, 50 / 60 Гц 230 В, 50 Гц
Фильтр:	многоуровневый фильтр класса М, 0,8 м2
Мощность двигателя:	1,1 кВт
Габаритные размеры:	д. 590 мм; ш. 425 мм; в. 825 мм
Описание	Идент. №
FEC (230 В)	601.0071.1



xFUME

Технические данные:

Описание:	xFUME ADVANCED	xFUME PRO	xFUME FLEX
Макс. расход воздуха:	~340 м ³ /ч	~700 м ³ /ч	~1.200 м ³ /ч
Соединения:	2 вытяжных шланга	2 / 4 вытяжных шланга	вытяжной рукав
Диаметр соединения:	60 мм	60 мм	-
Макс. Вакуум:	16.000 PA	26.000 PA	-
Уровень шума:	68 Дб (А)	75 Дб (А)	72 Дб (А)
Напряжение:	115 В 50/60 Гц 230 В 50/60 Гц	230 В 50/60 Гц 380 В 50/60 Гц	115 В 50/60 Гц 230 В 50/60 Гц
Мощность двигателя:	2x0,8 кВт	3,0 / 5,5 кВт	1,1 кВт
Эфф-ность фильтра:	99,5 %	99,5 %	99,95 %
Очистка:	автоматическая	автоматическая	нет
Автом-ский пуск/стоп:	да	да	нет
Рег. расход воздуха:	да	да	нет
Вес:	40,0 кг.	290,0 кг.	120,0-129,0 кг.
Габариты:	370x370x1000 мм	700x700x1840 мм	700x700x1115 мм

Описание	Напряжение	Преимущества	Идент. №
xFUME FLEX	230 В 50 Гц	шланг L = 2м	601.0096.1
xFUME FLEX	230 В 50 Гц	шланг L = 3м	601.0097.1
xFUME FLEX	230 В 50 Гц	шланг L = 4м	601.0098.1
xFUME ADVANCED	230 В 50/60 Гц	1 до 2-х шлангов	601.0099.1
xFUME PRO	3P 230 В 3.0 кВт 50/60 Гц	1 до 2-х шлангов	601.0101.1
xFUME PRO	3P 230 В 5.5 кВт 50/60 Гц	1 до 4-х шлангов	601.0102.1

Для записей

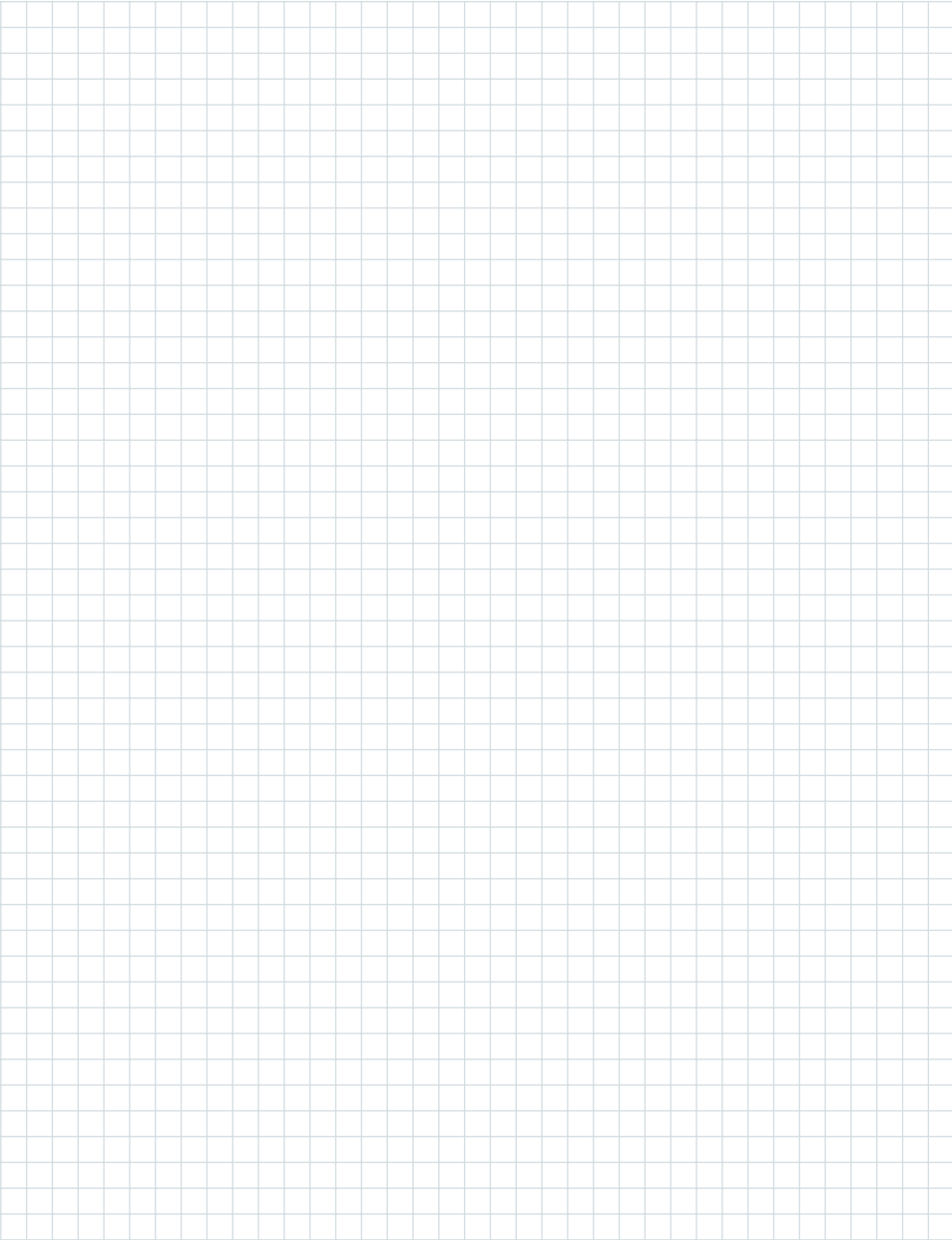

Наша производственная программа:

■ MIG/MAG

- Сварочные горелки
- Автоматические и специальные горелки
- Сварочные горелки Push-Pull
- Горелки с дымоотсосом
- Система центральных соединительных разъемов

■ TIG

- Сварочные горелки
- Автоматические и специальные горелки

■ PLASMA

- Плазменные резаки
- Горелки для плазменной сварки
- Автоматические и специальные горелки

■ Роботопериферия

- Роботизированные горелки MIG/TIG/Plasma
- Антикреш система CAT3/iCAT
- Система замены головок горелок ATS-Rotor
- Система замены инструмента WWS
- Блок обрезки проволоки DAV
- Станции очистки горелки BRS-LC, BRS-CC и BRS-PP
- Система подачи проволоки APD-MF

■ Приспособления для сварки

- Блоки принудительного охлаждения
- Байонетные разъемы для сварочного кабеля
- Предотвращающие прилипание брызг аэрозоль, паста и т.д.

Представительство в Украине:
ПИИ ООО "БИНЦЕЛЬ УКРАИНА ГмбХ"
08130, с. Петропавловская Борщаговка
ул. Петропавловская, 24
Киево-Святошинский р-н
Телефон: +380 44 403 12 99/15 99
Факс: +380 44 403 14 99
E-mail: info@binzel.kiev.ua

Представительство в России:
ООО "АБИКОР БИНЦЕЛЬ
Сварочная Техника"
129343 г. Москва, ул. Уржумская 4
Телефон: +7 495 221 84 81/82
Факс: +7 495 510 64 70
E-mail: binzel-abicor@yandex.ru

Представительство в Республике Беларусь:
ИООО "АБИКОР БИНЦЕЛЬ Техникс"
г. Минск, ул. Тимирязева 97-12
Телефон: +375 33 390 91 00
Тел/Факс: +375 17 395 78 87
+375 17 395 78 86
E-mail: info@binzel-abicor.by

Представительство в Республике Казахстан:
ТОО "АБИКОР БИНЦЕЛЬ CENTRAL ASIA"
050046 г. Алматы, ул. Егизбаева 52
(БЦ "RTS")
Тел/факс: +7 727 367 09 11
E-mail: info@binzel-abicor.kz



www.binzel-abicor.com